

## Contacting Dell

To contact Dell for sales, technical support, or customer service issues, go to [dell.com/ContactDell](http://dell.com/ContactDell)

## Обращение в Dell

Если вы хотите обратиться в корпорацию Dell по вопросам сбыта, технической поддержки или обслуживания пользователей, перейдите на веб-страницу [dell.com/ContactDell](http://dell.com/ContactDell)

## Kontaktiranje kompanije Dell

Da biste kontaktirali kompaniju Dell u vezi sa prodajom, tehničkom podrškom ili korisničkim servisom posetite adresu [dell.com/ContactDell](http://dell.com/ContactDell)

## Dell ile İletişim

Dell ile satış, teknik destek ya da müşteri hizmetleri konularında bağlantı kurmak için [dell.com/ContactDell](http://dell.com/ContactDell) adresine gidin

## פניה אל Dell

לפניה אל Dell בנושאי מכירות, תמיכה טכנית או שירות לקוחות, עבור אל [dell.com/ContactDell](http://dell.com/ContactDell)

## More Information

For regulatory and safety best practices, see [dell.com/regulatory\\_compliance](http://dell.com/regulatory_compliance)

## Дополнительная информация

Сведения о соответствии требованиям и эффективные инструкции по безопасной работе см. на веб-странице [dell.com/regulatory\\_compliance](http://dell.com/regulatory_compliance)

## Dodatne informacije

Za najbolje prakse za poštovanje propisa i bezbedno korišćenje pogledajte tekst na adresi [dell.com/regulatory\\_compliance](http://dell.com/regulatory_compliance)

## Daha Fazla Bilgi

Düzenleme ve güvenliği ilişkin en iyi pratikler için bkz. [dell.com/regulatory\\_compliance](http://dell.com/regulatory_compliance)

## מידע נוסף

לשיטות עבודה מומלצות בנושאי תקינה ובטיחות, ראה [dell.com/regulatory\\_compliance](http://dell.com/regulatory_compliance)

## Service Tag

Метка обслуживания

Servisna oznaka

Servis Etiketi

תג שירות

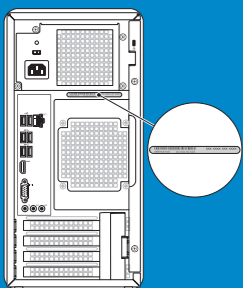

## Información para NOM, o Norma Oficial Mexicana

La información que se proporciona a continuación aparecerá en los dispositivos que se describen en este documento, en conformidad con los requisitos de la Norma Oficial Mexicana (NOM):

### Importador:

Dell México S.A. de C.V.

Paseo de la Reforma 2620 - Piso 11.º

Col. Lomas Altas

11950 México, D.F.

Número de modelo reglamentario: D11M

Voltaje de entrada: 115/230 VCA

Corriente de entrada (máxima): 7,0 A/4,0 A o 6,0 A/2,1 A

Frecuencia de entrada: 50 Hz a 60 Hz

© 2012 Dell Inc.

Dell™, the DELL logo, and Inspiron™ are trademarks of Dell Inc. Windows® is either a trademark or registered trademark of Microsoft Corporation in the United States and/or other countries.

Regulatory model: D11M | Type: D11M002

Computer model: Dell Inspiron 660

© Dell Inc., 2012.

Dell™, логотип DELL и Inspiron™ являются товарными знаками корпорации Dell Inc. Windows® является товарным знаком и/или зарегистрированным товарным знаком корпорации Microsoft в США и других странах.

Нормативный номер модели: D11M | Тип: D11M002

Модель компьютера: Dell Inspiron 660

© 2012 Dell Inc.

Dell™, logotip Dell i Inspiron™ zaštitni su znakovi kompanije Dell Inc. Windows® je zaštitni znak ili registrovani zaštitni znak korporacije Microsoft Corporation u Sjedinjenim Državama i/ili drugim zemljama.

Regulatorni model: D11M | Tip: D11M002

Model računara: Dell Inspiron 660

© 2012 Dell Inc.

Dell™, DELL logo ve Inspiron™ Dell Inc.'in ticari markalarıdır. Windows® Amerika Birleşik Devletleri ve/veya diğer ülkelerde Microsoft Corporation'ın ticari markası ya da kayıtlı ticari markasıdır.

Tescil modeli: D11M | Türü: D11M002

Bilgisayar modeli: Dell Inspiron 660

© 2012 Dell Inc.

הסמל של Dell™, ה-DELL, וה-Inspiron™ הם סימנים מסחריים של Dell Inc. Windows® הוא סימן מסחרי או סימן מסחרי רשום של Microsoft Corporation בארצות הברית ולא במדינות אחרות.

דגם תקינה: D11M | סוג: D11M002

דגם מחשב: Dell Inspiron 660



OT6W3WA01

Printed in China

2012 - 09

## Computer Features

Элементы компьютера | Funkcije računara | Bilgisayar Özellikleri | תכונות המחשב

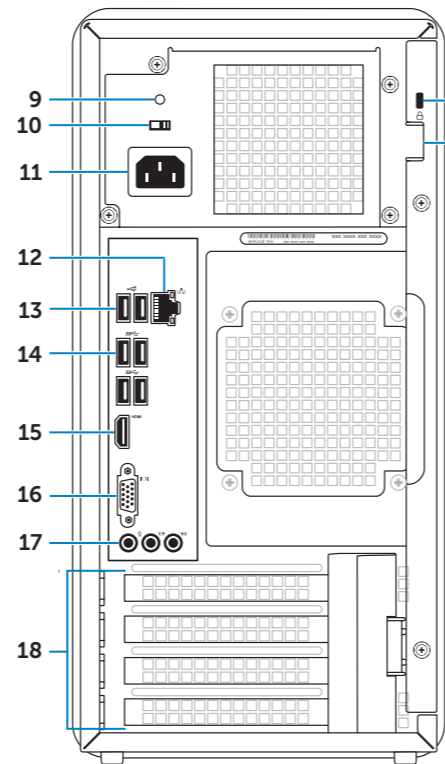
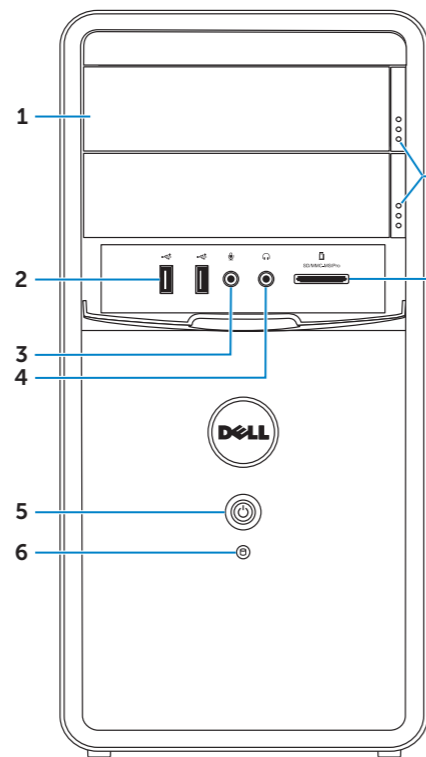

- Optical-drive covers (2)
- USB 2.0 ports (2)
- Microphone port
- Headphone port
- Power button and light
- Hard-drive activity light
- Optical-drive eject buttons (2)
- 8-in-1 media-card reader
- Power supply light
- Voltage selector switch
- Power port
- Network port and lights
- USB 2.0 ports (2)
- USB 3.0 ports (4)
- HDMI port
- VGA port
- Audio ports (3)
- Expansion card slots (4)
- Security cable slot
- Padlock rings

- Отсеки для оптических дисководов, закрытые крышками (2)
- Порты USB 2.0 (2)
- Разъем микрофона
- Разъем наушников
- Кнопка и индикатор питания
- Индикатор активности жесткого диска
- Кнопки выдвижения оптического дисковода (2)
- Устройство чтения мультимедийных карт типа «8 в 1»
- Индикатор блока питания
- Переключатель напряжения
- Разъем питания
- Сетевой порт и индикаторы
- Порты USB 2.0 (2)
- Порты USB 3.0 (4)
- Разъем HDMI
- Порт VGA
- Аудиопорты (3)
- Разъемы плат расширения (4)
- Гнездо защитного троса
- Кольца для навесного замка

- Poklopci optičke disk jedinice (2)
- USB 2.0 priključci (2)
- Priključak za mikrofon
- Priključak za slušalice
- Dugme za napajanje i lampica
- Indikator aktivnosti čvrstog diska
- Dugmad za izbacivanje optičke disk jedinice (2)
- Čitač medijskih kartica 8-u-1
- Lampica napajanja
- Prekidač za izbor napona
- Priključak za napajanje
- Mrežni priključak i lampice
- USB 2.0 priključci (2)
- USB 3.0 priključci (4)
- HDMI priključak
- VGA priključak
- Audio priključci (3)
- Otvori za dodatnu karticu (4)
- Otvor za sigurnosni kabl
- Prstenovi za katanac

- Optik sürücü kılıfları (2)
- USB 2.0 bağlantı noktaları (2)
- Mikrofon bağlantı noktası
- Kulaklık bağlantı noktası
- Güç butonu ve ışığı
- Sabit sürücü aktivite ışığı
- Optik sürücü çıkarma butonları (2)
- 8'i 1 arada ortam kart okuyucusu
- Güç beslemesi ışığı
- Voltaj ayar düğmesi
- Güç bağlantı noktası
- Ağ bağlantı noktası ve ışıkları
- USB 2.0 bağlantı noktaları (2)
- USB 3.0 bağlantı noktaları (4)
- HDMI bağlantı noktası
- VGA bağlantı noktası
- Ses bağlantı noktaları (3)
- Genişletme kartı yuvaları (4)
- Güvenlik kablosu yuvası
- Kilit halkaları

- תאי כוננים אופטיים (2)
- יציאות USB 2.0 (2)
- יציאת מיקרופון
- יציאה לאוזניות
- לחצן ונורית הפעלה
- נורית פעילות הכונן הקשיח
- לחצני הוצאה של כונן אופטי (2)
- קורא כרטיסי מדיה 8 ב-1
- נורית אספקת חשמל
- מתג בורר מתח
- יציאת ספק כוח
- יציאות רשת ונוריות
- יציאות USB 2.0 (2)
- יציאות USB 3.0 (4)
- יציאת HDMI
- יציאת VGA
- יציאות שמע (3)
- חריצים לכרטיסי הרחבה (4)
- תאי כוננים אופטיים (2)
- יציאות USB 2.0 (2)
- יציאת מיקרופון
- יציאה לאוזניות
- לחצן ונורית הפעלה
- נורית פעילות הכונן הקשיח
- לחצני הוצאה של כונן אופטי (2)
- קורא כרטיסי מדיה 8 ב-1
- נורית אספקת חשמל

# inspiron

## 660

## Quick Start Guide

Руководство по быстрому началу работы | Vodič za brzi početak

Hızlı Başlatma Kılavuzu | מריך להפעלה מהירה



## 1 Connect the keyboard and mouse

Подключите клавиатуру и мышь | Priključite tastaturu i miš  
 Klavye ve fareyi bağlayın | חבר את המקלדת ואת העכבר

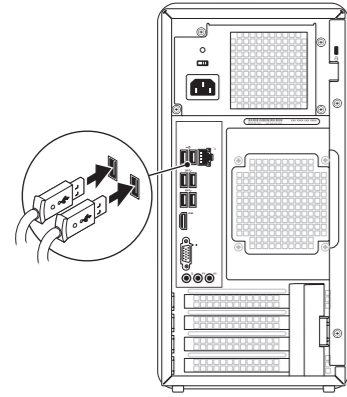

## 2 Connect the network cable (optional)

Подключите сетевой кабель (заказывается дополнительно) | Priključite mrežni kabl (opcionalno)  
 Ağ kablolarını bağlayın (isteğe bağlı) | חבר את כבל הרשת (אופציונלי)

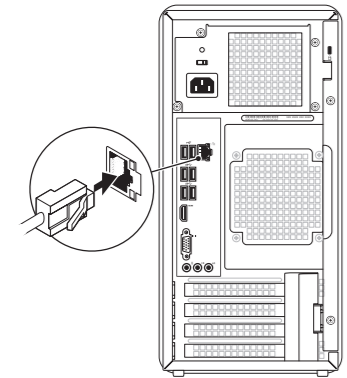

## 3 Connect the display

Подключите дисплей | Priključite ekran  
 Ekranı bağlayın | חבר את הצג

Connection Type	Computer	Cable and Adapter	Display
Тип подключения	Компьютер	Кабель и адаптер	Дисплей
Tip povezivanja	Računar	Kabl i adapter	Ekran
Bağlantı Tipi	Bilgisayar	Kablo ve Adaptör	Ekran
	סוג חיבור	מחשב	כבל ומתאם
			תצוגה
VGA ⇔ VGA			
DVI ⇔ DVI (optional)			
DVI ⇔ VGA (optional)			
HDMI ⇔ HDMI			
HDMI ⇔ DVI			
DisplayPort ⇔ DisplayPort (optional)			

- NOTE:** If you ordered your computer with an optional discrete graphics card, connect the display to the connector on your discrete graphics card.
- ПРИМЕЧАНИЕ.** Если вы заказали компьютер с дополнительной видеоплатой, подключите дисплей к разъему на вашей видеоплате.
- NAPOMENA:** Ako ste naručili računar sa opcionalnom odvojenom grafičkom karticom, priključite ekran na priključak na odvojenoj grafičkoj kartici.
- NOT:** Bilgisayarınızı isteğe bağlı ayrı bir grafik kartı ile birlikte sipariş ettiyseniz, ekranı ayrı grafik kartınız üstündeki konektöre bağlayın.

הערה: אם הזמנת את המחשב שלך עם כרטיס גרפי אופציונלי נפרד, חבר את הצג למחבר שבכרטיס הגרפי הנפרד.

## 4 Connect the power cable and press the power button

Подсоедините кабель питания и нажмите кнопку питания.  
 Priključite kabl za napajanje i pritisnite dugme za napajanje  
 Güç kablosunu bağlayın ve güç butonuna basın

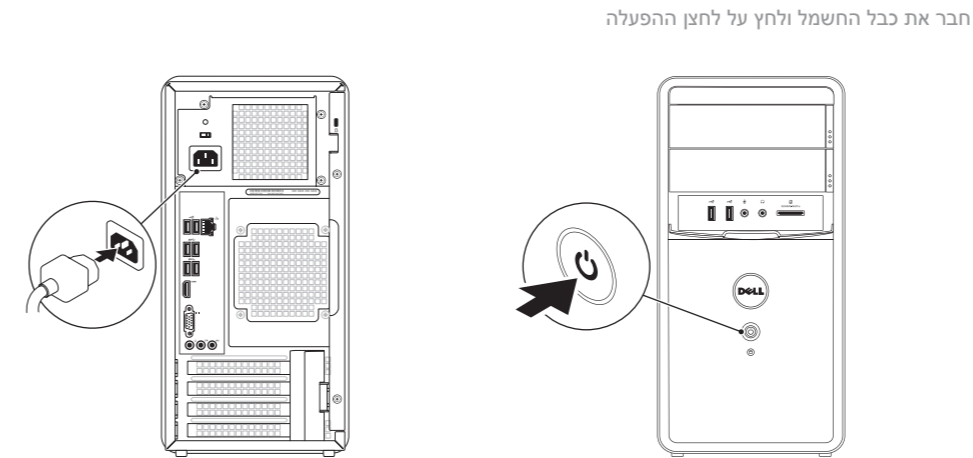

## 5 Complete Windows setup

Завершите настройку Windows | Dovršite podešavanje operativnog sistema Windows  
 Windows kurulumunu tamamlayın | השלם את ההגדרה של Windows

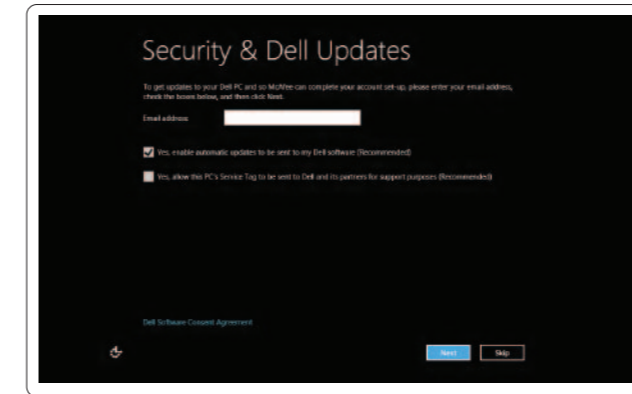

### Enable security

Включите безопасность  
 Omogućite bezbednosne funkcije  
 Güvenliği etkinleştirin

הפעל אבטחה

## Windows 8

Tiles | Рабочие области | Pločice | Bölümler | אריחים



### Scroll to access more tiles

Выполните прокрутку для доступа к дополнительным рабочим областям  
 Pomerajte da biste videli više pločica  
 Daha fazla bölüme ulaşmak için kaydırın  
 גלול לגישה לאריחים נוספים

Resources | Ресурсы | Resursi | Kaynaklar | משאבים



### Getting started

Начало работы  
 Prvi koraci  
 Başlarken

תחילת העבודה

### My Dell Support Center

Мой центр поддержки Dell  
 Moj Dell centar za podršku  
 Dell Destek Merkezim  
 (מרכז התמיכה של Dell שלי) My Dell Support Center

### Charms sidebar

Боковая панель Charms | Charms bočna traka  
 Charms yan çubuğu | רגל צד קמעות

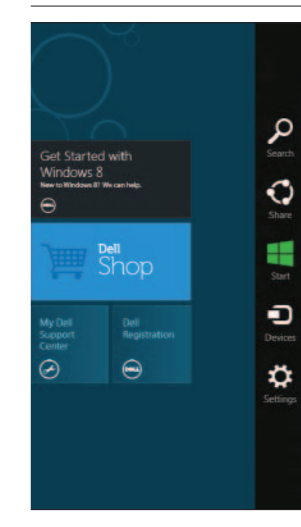

### Point mouse to lower- or upper-right corner

Переместите курсор мыши в нижний или верхний правый угол  
 Postavite kursor miša na donji ili gornji desni ugao  
 Fareyi alt ya da üst sağ köşeye yöneltin

הצבע עם העכבר בפינה הימנית התחתונה או העליונה

## Free Manuals Download Website

<http://myh66.com>

<http://usermanuals.us>

<http://www.somanuals.com>

<http://www.4manuals.cc>

<http://www.manual-lib.com>

<http://www.404manual.com>

<http://www.luxmanual.com>

<http://aubethermostatmanual.com>

Golf course search by state

<http://golfingnear.com>

Email search by domain

<http://emailbydomain.com>

Auto manuals search

<http://auto.somanuals.com>

TV manuals search

<http://tv.somanuals.com>