

<b>I</b>	<b>Manuale d'istruzione</b>	<i>Leggere attentamente</i>		<b>3</b>
<b>F</b>	<b>Manuel d'utilisation</b>	<i>Lire attentivement</i>		<b>7</b>
<b>D</b>	<b>Bedienungsanleitung</b>	<i>Bitte sorgfältig lesen!</i>		<b>11</b>
<b>GB</b>	<b>Owners manual</b>	<i>Read carefully</i>		<b>15</b>
<b>E</b>	<b>Manual de instrucciones</b>	<i>Leer atentamente</i>		<b>19</b>
<b>P</b>	<b>Manual do operator</b>	<i>Leia com atenção</i>		<b>23</b>
<b>NL</b>	<b>Gebruikershandleiding</b>	<i>Voor gebruik zorgvuldig doorlezen</i>		<b>27</b>
<b>GR</b>	<b>Οδηγίες χρήσεως</b>	<i>Διαβάστε προσεκτικά</i>		<b>31</b>
<b>S</b>	<b>Bruksanvisning</b>	<i>Läs noggrat</i>		<b>35</b>
<b>FIN</b>	<b>Ohjekirja</b>	<i>Lue huolellisesti</i>		<b>39</b>
<b>N</b>	<b>Brukerhåndbok</b>	<i>Les nøye</i>		<b>43</b>
<b>DK</b>	<b>Brugervejledning</b>	<i>Læs omhyggeligt</i>		<b>47</b>
<b>H</b>	<b>Használati útmutató</b>	<i>Figyelemmel olvasandó</i>		<b>51</b>
<b>PL</b>	<b>Instrukcja obsługi</b>	<i>Przeczytaj uważnie</i>		<b>55</b>

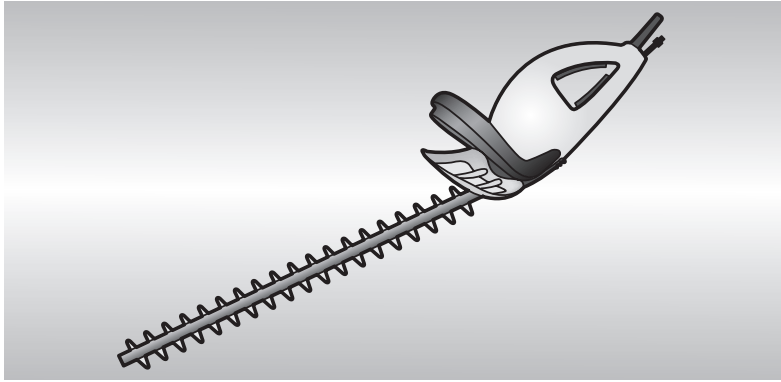

*Foliage 5-50/5-60 - 500W*  
*Foliage 6-60/6-70 - 600W*



PN. 248748

<b>I Indice</b>					
ATTENZIONE! .....	3	Norme di sicurezza .....	3	Sicurezza elettrica .....	5
Specifiche .....	3	Messa in funzione .....	4	Prodotti obsoleti e l'ambiente .....	5
Descrizione generale .....	3	Manutenzione, inattività e riparazione di guasti .....	4	Informazioni di conformità alle direttive Europee .....	5
		Consigli utili .....	4	Normative di sicurezza .....	6
<b>F Sommaire</b>					
ATTENTION! .....	7	Mesures de sécurité .....	7	Sécurité électrique .....	9
Spécifications .....	7	Mise en fonction .....	8	Produits obsolètes et environnement .....	9
Description générale .....	7	Entretien, inactivité et réparation des pannes .....	8	Informations sur la conformité aux directives européennes .....	9
		Conseils utiles .....	8	Normatives de sécurité .....	10
<b>D Inhaltsverzeichnis</b>					
ACHTUNG! .....	11	Sicherheitsvorschriften .....	11	Nützliche Hinweise .....	12
Spezifikationen .....	11	Einbetriebnahme .....	12	Elektrische Sicherheit .....	13
Allgemeine Beschreibung .....	11	Wartung, längere Nichtverwendung und Schadensbehebung .....	12	Alte Geräte und Umweltschutz .....	13
				Konformität mit den europäischen Richtlinien .....	13
				Sicherheitsvorschriften .....	14
<b>GB Index</b>					
WARNING! .....	15	Safety rules .....	15	Electrical safety .....	17
Technical data .....	15	Starting up .....	16	Obsolete products and the environment .....	17
General description .....	15	Maintenance, long periods of disuse and repairs .....	16	Information on compliance with European Directives .....	17
		Useful advice .....	16	Safety regulations .....	18
<b>E Índice</b>					
ATENCIÓN! .....	19	Normas de seguridad .....	19	Seguridad eléctrica .....	21
Especificaciones .....	19	Puesta en funcionamiento .....	20	Productos obsoletos y el ambiente .....	21
Descripción general .....	19	Mantenimiento, inactividad y reparación de averías .....	20	Informaciones de conformidad con las Directivas Europeas .....	21
		Consejos útiles .....	20	Normativas para la seguridad .....	22
<b>P Índice</b>					
ATENÇÃO! .....	23	Normas de segurança .....	23	Segurança eléctrica .....	25
Especificações .....	23	Accionamento .....	24	Produtos obsoletos e o ambiente .....	25
Descrição geral .....	23	Manutenção, (longa) inactividade e reparação estragos .....	24	Informações de conformidade com as directivas Europeias .....	25
		Conselhos úteis .....	24	Regulamentos de segurança .....	26
<b>NL Inhoud</b>					
LET OPI .....	27	Veiligheidsnormen .....	27	Elektrische veiligheid .....	29
Specificaties .....	27	Inwerkingstelling .....	28	Verouderde producten en het milieu .....	29
Algemene beschrijving .....	27	Onderhoud, lange inactiviteit en reparatie van defecten .....	28	Informatie in overeenstemming met de Europese Richtlijnen .....	29
		Nuttige wenken .....	28	Veiligheidsnormen .....	30
<b>GR Γενική περιγραφή</b>					
ΠΡΟΣΟΧΗ! .....	31	Κανόνες Ασφάλειας .....	31	Χρήσιμες συμβουλές .....	32
Προδιαγραφές .....	31	Θέση σε λειτουργία .....	32	Ηλεκτρική ασφάλεια .....	33
ΓΕΝΙΚΗ ΠΕΡΙΓΡΑΦΗ .....	31	Συντήρηση, στασιμότητα για μεγάλο χρονικό διάστημα και επιδιόρθωση βλαβών .....	32	Τα άχρηστα προϊόντα και το περιβάλλον .....	33
				Πληροφορίες σχετικά με τους Ευρωπαϊκούς κανονισμούς Κανονισμού ασφάλειας .....	34
<b>S Innehållsförteckning</b>					
OBSERVERA! .....	35	Säkerhetsföreskrifter .....	35	Elektrisk säkerhet .....	37
Specifikationer .....	35	Starta redskapet .....	36	Föråldrade produkter och miljö .....	37
Allmän beskrivning .....	35	Underhåll, långa uppehåll i användningen och reparation .....	36	Information om överensstämmelse med EU-direktiv .....	37
		Goda råd .....	36	Säkerhetsnormativ .....	38
<b>FIN Sisällystettelo</b>					
HUOMIO! .....	39	Turvamääräykset .....	39	Sähköturvallisuus .....	41
Eritelmä .....	39	Käyttöönotto .....	40	Vanhatt mallit ja ympäristö .....	42
Yleiskuvaus .....	39	Huolto, toimettomuus ja vikojen korjaaminen .....	40	Euroopan direktiivien vaatimuksiin liittyvää tietoa .....	42
		Hyödyllisiä neuvoja .....	40	Turvamääräykset .....	42
<b>N Innholdsfortegnelse</b>					
MERK! .....	43	Sikkerhetsforskrifter .....	43	Elektrisk sikkerhet .....	45
Spesifikasjoner .....	43	Oppstart av hekkklipperen .....	44	Produkter som har gått ut av bruk og miljøet .....	45
Generell beskrivelse .....	43	Vedlikehold, lang inaktivitet og reparasjon av feil .....	44	Informasjon om overensstemmelse med europeiske direktiver .....	45
		Nyttige råd .....	44	Sikkerhetsforskrifter .....	46
<b>DK Indholdsfortegnelse</b>					
GN AGT! .....	47	Sikkerhedsnormer .....	47	Elektrisk sikkerhed .....	49
Detaljerede oplysninger .....	47	Ibrugtagning .....	48	Gamle produkter og miljøet .....	49
Generel beskrivelse .....	47	Vedligeholdelse, længere stilstand og udbedring af fejl .....	48	Oplysninger vedrørende overensstemmelse med EU-normer .....	49
		Nyttige råd .....	48	Lovgivning på sikkerhedsområdet .....	50
<b>H Tartalomjegyzék</b>					
FIGYELEM! .....	51	Biztonsági normák .....	51	Elektromos biztonságosság .....	53
Jellemzők .....	51	Működésbe helyezés .....	52	Elavult termékek és a környezet .....	53
Általános leírás .....	51	Karbantartás, hosszú állás és a hibák kijavítása .....	52	Információ az európai szabványoknak való megfelelésről .....	53
		Hasznos tanácsok .....	52	Biztonsági normatívák .....	54
<b>PL Spis treści</b>					
UWAGA! .....	55	Przepisy dotyczące bezpieczeństwa pracy .....	55	Bezpieczeństwo pracy z elektrycznego punktu widzenia .....	57
Dane techniczne .....	55	Uruchamianie .....	56	Urządzenia przestarzałe oraz ochrona środowiska .....	57
Ogólny opis .....	55	Konserwacja, długi przestój w pracy oraz naprawa .....	56	Informacja o zgodności z dyrektywami Europejskimi .....	57
		Poztyteczne rady .....	56	Normy bezpieczeństwa .....	58

# ATTENZIONE!



Qualsiasi persona utilizzi il tagliaerba elettrico deve conoscere perfettamente le seguenti norme di sicurezza e consigli per l'utilizzo.

## Specifiche

	W				
5-50	500	50	22	3,2	↔ x2
5-60	500	60	22	3,3	↔ x2
6-60	600	60	27	3,6	↔ x2
6-70	600	70	27	3,7	↔ x2

## Descrizione generale

- 1 Lama
- 2 Protezione
- 3 Interruttore frontale
- 4 Impugnatura frontale
- 5 Corpo motore
- 6 Interruttori posteriori
- 7 Cavo alimentazione
- 8 Fermacavo estraibile

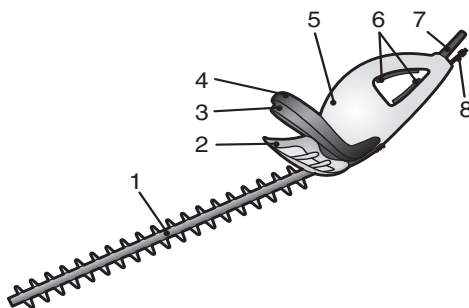

## Norme di sicurezza

Usate un cavo di prolunga a doppio isolamento. Verificate sempre, prima di ogni uso, che sia il cavo di alimentazione che quello di prolunga non siano danneggiati. Il tagliaerba deve essere usato solo se il cavo di alimentazione e quello di prolunga si trovano in buono stato. Non lasciate l'attrezzo incustodito senza aver tolto la spina dalla presa di corrente. Tagliando, fate attenzione a non danneggiare il cavo di prolunga; se ciò accadesse, disinserire subito la spina dalla presa.

Tenete presente che dopo aver spento l'attrezzo le lame continuano a muoversi per alcuni secondi.

Non usate il tagliaerba in caso di pioggia e comunque in caso di elevata umidità.

Giovani sotto i sedici anni non devono usare l'attrezzo.

Il tagliaerba deve essere tenuto fuori dalla portata dei bambini.

Mentre il tagliaerba è in funzione, tenete lontano qualsiasi persona od animale.



## Messa in funzione

Prima della messa in funzione si raccomanda di lubrificare le lame con dell'olio.

Collegate il cavo di prolunga al taglia siepi utilizzando il fermacavo estraibile, solo sul posto di lavoro.

Per l'avviamento, premete uno dei 2 interruttori a grilletto posti sotto l'impugnatura posteriore, e quello azionato dalla leva inserita nell'impugnatura anteriore (Fig. 1).

Non appena rilasciate l'interruttore a grilletto o l'impugnatura anteriore, il

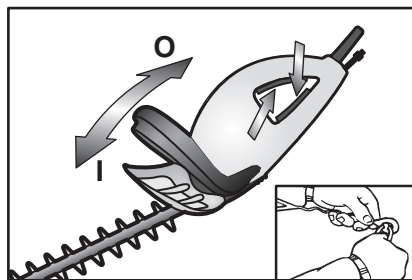

Fig. 1

motore si ferma automaticamente.

## Manutenzione, lunga inattività e riparazione di guasti

Prima di effettuare qualsiasi intervento sull'attrezzo, sfilate sempre la spina dalla presa di corrente.

Pulite il taglia siepi dopo ogni utilizzo e lubrificate le lame con un leggero strato d'olio (Fig.2). Nel caso che olio e grasso vadano a contatto con le parti in plastica, pulite prontamente con un panno asciutto, non usate solventi o altri liquidi.

Controllate che i cavi non siano deteriorati e riponeteli insieme al taglia siepi in un luogo asciutto.

Non smontate alcuna parte del taglia siepi. In caso di necessità di riparazione, rivolgetevi solo a ripara-

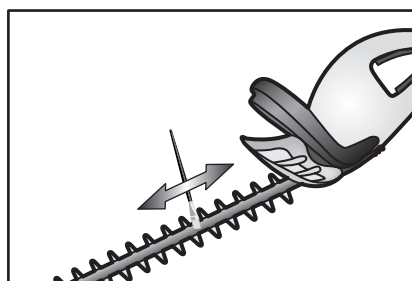

Fig. 2

tori autorizzati dal costruttore. In caso di sostituzione di pezzi, esigete dei ricambi originali.

## Consigli utili

Durante il taglio, tenete sempre saldamente il taglia siepi con entrambe le mani ed in modo tale che le lame siano lontane dal corpo. Tenete il taglia siepi sempre davanti a voi. Passate il cavo di prolunga sulla spalla, assicurandovi di mantenerlo in tale posizione durante le operazioni di taglio. Tenete le lame trasversalmente alla direzione di crescita dei rametti (Fig. 3). È consigliabile tagliare la siepe cominciando dal basso verso l'alto. Si garantisce un'uniformità del fogliame nel tempo, dando alla siepe

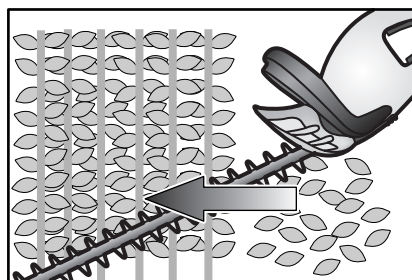

Fig. 3

una forma più larga alla base rispetto alla sommità.

### Voltaggio

Assicuratevi che il voltaggio della vostra rete corrisponda a quello riportato sulla targhetta situata sul motore del tagliasièpi.

### Corrente

Il tagliasièpi lavora solo con corrente alternata.

### Spine/cavi di prolunga

Raccomandiamo fortemente l'uso di prese protette, cavi e spine in PVC o gomma omologati.

### Presa di alimentazione

L'utensile deve essere collegato ad una presa di alimentazione di potenza adeguata e non per punto luce.

**AVVISO:** il contenuto del presente manuale non libera l'utilizzatore dalle precauzioni sulla sicurezza e dal corretto uso.

## Prodotti obsoleti e l'ambiente



Se un giorno ritenete che il vostro prodotto debba essere sostituito o se a voi non dovesse più servire, pensate all'ambiente. Il vostro rivenditore locale, accetterà i vostri vecchi prodotti e ne disporrà in modo sicuro per proteggere l'ambiente.

## Informazione di conformità alle direttive Europee

Il campione del prodotto testato è conforme alle seguenti direttive Europee:

<b>98/37/EEC</b>	Direttiva Macchine
<b>73/23/EEC</b>	Direttiva Bassa Tensione
<b>89/336/EEC</b>	Direttiva Compatibilità Elettromagnetica
<b>93/68/EEC</b>	Direttiva Marcatura CE
<b>2000/14/EEC</b>	Direttiva (Allegato V)

Livello potenza sonora garantita LWA 100 (dBA) (ISO 3744)

Livello potenza sonora misurata LWA 98,5 (dBA) (ISO 3744)

Livello pressione sonora LpA 88 (dBA) (ISO 7182)

Livello vibrazioni rilevate alle posizioni delle mani dell'operatore a:

Impugnatura anteriore	2,38 m/s <sup>2</sup>
Impugnatura posteriore	4,32 m/s <sup>2</sup>

● **ATTENZIONE:** spegnere e togliere la spina dalla presa di corrente prima di aggiustare, pulire oppure se il cavo è aggrovigliato.

● Usate un cavo di prolunga ad elevato isolamento e conforme alle norme vigenti.

● Accertatevi, prima di ogni messa in moto, che il cavo di prolunga sia fuori dalla zona di taglio.

● Indossare indumenti aderenti ed abiti di protezione. raccomandiamo guanti di gomma e calzature di gomma per uso esterno. indossare sempre una adeguata protezione per gli occhi, cioè occhiali di sicurezza.

● **NON** avvicinate mai il tagliasiepi al corpo ed agli abiti quando l'avviate o quando è in funzione. Prima di avviarlo, assicuratevi che niente venga a contatto le lame.

● Per proteggere le vostre gambe indossare pantaloni lunghi, assicurarsi che abbiate per terra i piedi ben fermi e non sbilanciatevi.

● **NON** lasciare la vostra macchina incostudita quando è connessa all'alimentazione elettrica.

● **NON** usate l'utensile in caso di stanchezza o sotto l'effetto di farmaci, alcool o altre droghe.

● Tenete il tagliasiepi sempre lontano dalla portata dei bambini. Eventuali persone presenti sul posto di lavoro devono essere tenute ad una distanza di sicurezza.

● Attenetevi sempre alle regole locali sulla sicurezza ed alle norme in materia.

● **NON** utilizzate il tagliasiepi in atmosfere tendenzialmente esplosive; è opportuno che l'operatore abbia sempre con sé un adeguato kit di pronto soccorso.

● **NON** trasportare mai la vostra macchina dal cavo o dare strattoni al cavo per separare i connettori. Man-

tenere il cavo lontano da sorgenti di calore, oli o bordi taglienti.

● Controllate sempre, prima dell'utilizzo, che sia il cavo di alimentazione che quello di prolunga non presentino difetti di isolamento come tagli o abrasioni.

● Sostituite immediatamente il cavo danneggiato.

● Usare sempre la vostra macchina nel modo indicato in questo manuale. La vostra macchina è disegnata per essere usata in una posizione eretta e se viene usata in qualsiasi altro modo può causare un infortunio.

● Alle persone che non siano familiari con questo tipo di macchina o che non abbiano letto questo manuale non è permesso di usare la vostra macchina.

● **NON** usare solventi o agenti di pulizia per pulire la vostra macchina. Usare un raschiello smussato per togliere la sporcizia.

● Disinserire sempre dalla presa di alimentazione elettrica prima di pulire.

● Raccomandiamo inoltre che gli utilizzatori inesperti vengano istruiti sull'uso corretto e sicuro del tagliasiepi prima dell'utilizzo.

● Per assicurare la massima sicurezza e la lunga durata del prodotto, usate solo accessori e ricambi originali.

● Troverete il nome del Centro Assistenza Autorizzato a Voi più vicino nel Libretto delle Stazioni di Servizio incluso nella confezione. Vi raccomandiamo di fare controllare e, se necessario riparare il Vostro utensile, sempre da un Riparatore Autorizzato.





**CENTRI ASSISTENZA AUTORIZZATI TELEFONATE AL NUMERO VERDE 800-017829**

# ATTENTION!

**F**

Toute personne utilisant une tailleuse de haies électrique doit connaître à la perfection les mesures de sécurité et les conseils d'utilisation qui suivent.

## Spécifications

	W		 mm		
5-50	500	50	22	3,2	↔ x2
5-60	500	60	22	3,3	↔ x2
6-60	600	60	27	3,6	↔ x2
6-70	600	70	27	3,7	↔ x2

## Description générale

- 1 Lame
- 2 Protection
- 3 Interrupteur avant
- 4 Poignée avant
- 5 Corps du moteur
- 6 Interrupteurs arrière
- 7 Câble d'alimentation
- 8 Bloque-câble escamotable

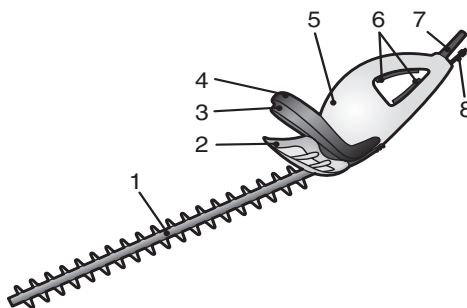

## Mesures de sécurité

Utilisez une rallonge à double isolation. Vérifiez toujours, avant l'usage, si le câble d'alimentation et la rallonge ne sont pas abîmés. La tailleuse de haies ne doit être utilisée que si le câble d'alimentation et la rallonge sont en bon état. N'abandonnez jamais l'appareil sans avoir débranché la prise de courant. Pendant la coupe, faites attention à ne pas abîmer la rallonge : si cela se produit, débranchez immédiatement

la prise. Rappelez-vous que lorsque vous arrêtez l'appareil le mouvement des lames continue pendant quelques secondes. N'utilisez pas l'appareil sous la pluie ou si le temps est très humide. Les jeunes de moins de 16 ans ne doivent pas utiliser l'appareil. Tenez la tailleuse de haies hors de portée des enfants. Lorsque la tailleuse de haies est en marche, tenez-la loin des personnes ou des animaux.



## Mise en fonction

Nous vous conseillons de graisser les lames avec de l'huile avant de mettre en fonction l'appareil.

Ne branchez la rallonge sur la tailleuse de haies à l'aide du bloque-câble escamotable que sur le lieu d'utilisation.

Pour démarrer l'appareil, appuyez sur l'un des interrupteurs à détente placés sous la poignée arrière et sur l'interrupteur actionné par le levier qui se trouve sous la poignée avant (Fig. 1). Dès que vous libérez l'interrupteur à détente ou la poignée avant, le

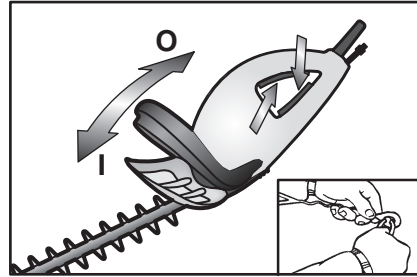

Fig. 1

moteur s'arrête automatiquement.

## Entretien, inactivité prolongée et réparation en cas de panne

Avant d'effectuer une quelconque intervention sur l'appareil, débranchez la prise de courant. Nettoyez la tailleuse de haies après chaque utilisation et graissez les lames avec une légère couche d'huile (Fig. 2). Si de l'huile, ou de la graisse, entre en contact avec les parties en plastique, nettoyez-les immédiatement avec un chiffon sec, mais n'utilisez ni solvants ni liquides. Contrôlez si les câbles ne sont pas abîmés et rangez la tailleuse de haies dans un lieu sec. Ne démontez jamais la tailleuse haies. En cas de besoin, adressez-vous uniquement à un

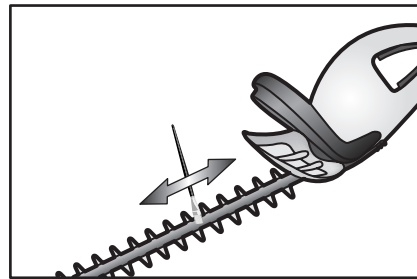

Fig. 2

réparateur autorisé par le constructeur. Si des pièces doivent être remplacées, exigez des pièces originales.

## Conseils utiles

Pendant la coupe, tenez toujours la tailleuse de haies fermement, des deux mains, avec les lames loin de vous. Tenez toujours la tailleuse de haies devant vous. Faites passer la rallonge sur votre épaule, en veillant à conserver cette position pendant toutes la durée des opérations de coupe. Tenez les lames transversalement à la direction de croissance des branches (Fig. 3). Nous vous conseillons de couper les haies en allant de bas en haut, de façon à ce que le feuillage soit plus uniforme

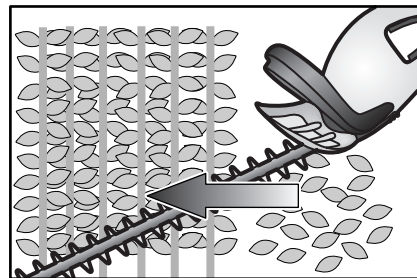

Fig. 3

et à ce que la base de la haie soit plus large que son sommet.



### Tension

Contrôlez si la tension du secteur correspond à celle indiquée sur la plaque d'identification du moteur de la tailleuse de haies située sur le moteur de la tailleuse de haies.

### Courant

La tailleuse de haies travaille uniquement en courant alternatif.

### Prises/rallonges

Nous vous recommandons fortement de n'utiliser que des prises protégées

ainsi que des câbles et des fiches en PVC ou en caoutchouc homologués.

### Prise d'alimentation

L'appareil doit être branché sur une prise d'alimentation électrique ayant une puissance adéquate et non pas sur une prise d'éclairage.

**AVIS** : les instructions de ce manuel n'autorisent pas l'utilisateur à ne pas respecter les mesures de sécurité ordinaires et les précautions d'usage.

## Produits obsolètes et environnement



Si vous décidez de remplacer votre appareil ou s'il ne vous sert plus, pensez à l'environnement. Votre revendeur local acceptera vos vieux appareils et les éliminera en respectant l'environnement.

## Informations sur la conformité aux directives européennes

L'appareil-échantillon testé est conforme aux directives européennes suivantes :

<b>98/37/EEC</b>	Directive Machines
<b>73/23/EEC</b>	Directive Basse Tension
<b>89/336/EEC</b>	Directive Compatibilité Electromagnétique
<b>93/68/EEC</b>	Directive Estampillage CE
<b>2000/14/EEC</b>	Directive (Annexe V)

Niveau de puissance sonore à : garantie LWA 100 (dBA) (ISO 3744)

Niveau de puissance sonore mesuré LWA 98,5 (dBA) (ISO 3744)

Niveau de pression acoustique LpA 88 (dBA) (ISO 7182)

Niveau de vibrations enregistré à la main de l'opérateur à:

Poignée avant	2,38 m/s <sup>2</sup>
Poignée arrière	4,32 m/s <sup>2</sup>

● **ATTENTION** : éteignez et débranchez toujours l'appareil avant de le régler, de le nettoyer ou de débrouiller le câble.

● Utilisez une rallonge à degré d'isolation élevé et conforme aux normes en vigueur.

● Vérifiez, avant chaque mise en marche, que la rallonge ne soit pas dans la zone de coupe.

● Ne portez pas de vêtements amples et portez des vêtements de protection. Nous vous recommandons de porter des gants de travail et des chaussures d'extérieur en caoutchouc ; portez toujours des lunettes de sécurité pour protéger vos yeux.

● **N'**approchez **JAMAIS** de la tailleuse de haies votre corps ou vos vêtements lorsque vous la démarrez ou qu'elle est en marche. Avant de la démarrer, vérifiez que les lames ne touchent rien.

● Pour bien protéger vos jambes, portez des pantalons longs ; vérifiez que l'un de vos pieds soit solidement appuyé au sol et ne vous déséquilibrez pas.

● **N'**abandonnez **JAMAIS** votre appareil lorsque la prise d'alimentation électrique est branchée.

● **N'**utilisez **AUCUN** appareil si vous êtes fatigué, sous l'effet de médicaments ou sous l'emprise de l'alcool ou d'autres drogues.

● Tenez toujours la tailleuse de haies hors de portée des enfants. Les personnes éventuellement présentes sur le lieu des opérations doivent se tenir à une distance respectueuse.

Respectez toujours les normes de sécurité locales en la matière.

● **N'**utilisez **PAS** la tailleuse de haies dans des atmosphères qui risquent d'être explosives ; il est bon que l'opérateur ait toujours sous la main un nécessaire de soins d'urgence.

● **Ne** transportez **JAMAIS** votre

appareil par le câble et ne tirez jamais sur celui-ci pour séparer les connecteurs. Tenez le câble loin des sources de chaleur, de l'huile ou des bords tranchants.

● Contrôlez toujours, avant l'usage, si le câble d'alimentation et la rallonge ne présentent aucun défaut au niveau de l'isolation (entailles ou abrasions).

● Remplacez immédiatement le câble s'il est abîmé.

● Utilisez toujours votre appareil de la façon indiquée dans ce manuel. Votre appareil est conçu pour être utilisé en position verticale ; si vous l'utilisez différemment vous risquez de provoquer un accident.

● Ne laissez pas utiliser votre appareil par des personnes connaissant mal ce genre d'appareil ou n'ayant pas lu ce manuel.

● **N'**utilisez **NI** solvants, **NI** produits de nettoyage pour nettoyer votre appareil. Servez-vous d'un petit racloir émoussé pour enlever la saleté.

● Débranchez toujours la prise de courant avant de procéder au nettoyage.





● Nous vous recommandons, en outre, d'instruire correctement des personnes inexpérimentées avant de leur laisser utiliser l'appareil.

● Pour garantir le maximum de sécurité et une longue vie à votre appareil, n'utilisez que des pièces de rechange originales.

● Vous trouverez le nom du Service Après-vente le plus proche dans le manuel des Services d'Entretien joint à l'emballage. Nous vous recommandons de faire contrôler votre appareil et, en cas de besoin, de le faire réparer, par un Réparateur autorisé.

Alle Personen, die den elektrischen Heckenschneider benutzen, müssen die folgenden Sicherheitsvorschriften und Anwendungshinweise genau kennen.

## Spezifikationen

	W				
5-50	500	50	22	3,2	↔ x2
5-60	500	60	22	3,3	↔ x2
6-60	600	60	27	3,6	↔ x2
6-70	600	70	27	3,7	↔ x2

## Allgemeine beschreibung

- 1 Messer
- 2 Schutz
- 3 Frontschalter
- 4 Frontgriff
- 5 Motorkörper
- 6 Hintere Schalter
- 7 Netzkabel
- 8 Herausziehbarer Kabelhalter

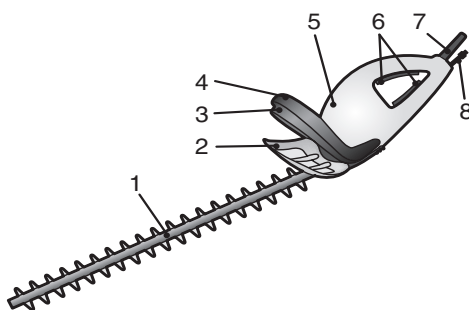

## Sicherheitsvorschriften

Benutzen Sie eine doppelt isolierte Verlängerungsschnur. Kontrollieren Sie immer, dass weder das Netz- noch das Verlängerungskabel beschädigt sind. Der Heckenschneider darf nur benutzt werden, wenn sich sowohl Netz- als auch Verlängerungskabel in einwandfreiem Zustand befinden. Das Gerät nicht unbeaufsichtigt lassen, ohne vorher den Netzstecker aus der Netzsteckdose gezogen zu haben. Achten Sie beim Schneiden darauf, das Verlängerungskabel nicht zu beschädigen. Sollte

dies der Fall sein, ziehen Sie sofort den Netzstecker aus der Netzsteckdose. Daran denken, dass sich die Messer auch nach dem Ausschalten noch einige Sekunden bewegen. Den Heckenschneider nicht bei Regen oder starker Feuchtigkeit benutzen. Das Gerät darf nicht von Personen unter 16 Jahren bedient werden. Den Heckenschneider außerhalb der Reichweite von Kindern aufbewahren. Bei Betrieb des Heckenschneiders dürfen sich keine Personen oder Tiere in der Nähe aufhalten.



## Inbetriebnahme

Vor der Inbetriebnahme die Messer mit Öl schmieren.

Schließen Sie das Verlängerungskabel unter Verwendung des herausziehbaren Kabelhalters erst am Einsatzort an den Heckenschneider an.

Zum Starten drücken Sie einen der beiden Drückerschalter unter dem hinteren Griff und den Schalter, der von dem Hebel im vorderen Griff betätigt wird (Abb. 1).

Sobald Sie den Drückerschalter loslassen, stoppt der Motor automatisch.



Abb. 1

## Wartung, längere Nichtverwendung und Schadensbehebung

Vor Beginn der Arbeiten an dem Gerät immer den Netzstecker aus der Netzsteckdose ziehen. Reinigen Sie den Heckenschneider nach jedem Einsatz und schmieren Sie die Messer mit einer dünnen Ölschicht (Abb.2). Sollten Öl und Fett mit den Kunststoffteilen in Berührung kommen, reinigen Sie diese sofort mit einem trockenen Tuch, verwenden Sie keine Lösemittel oder andere Flüssigkeiten.

Kontrollieren, dass die Kabel nicht beschädigt sind und bewahren Sie den Heckenschneider trocken auf. Bauen Sie den Heckenschneider niemals auseinander. Bei Reparaturen

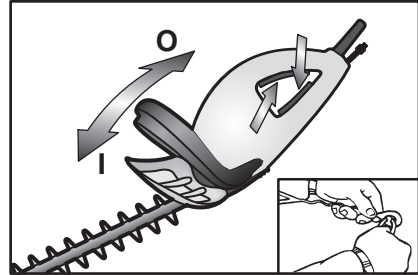

Abb. 2

wenden Sie sich bitte nur an vom Hersteller zugelassene Reparaturdienste. Bei Auswechseln von Teilen verlangen Sie immer Original-Ersatzteile.

## Nützliche Hinweise

Halten Sie den Heckenschneider beim Schneiden immer fest mit beiden Händen und so, das die Messer vom Körper wegführen. Halten Sie den Heckenschneider immer vor sich. Legen Sie das Verlängerungskabel über Ihre Schulter und stellen Sie sicher, dass dieses auch so liegen bleibt, während Sie schneiden. Halten Sie die Messer quer zur gewachsenen Richtung der Zweige (Abb. 3). Beim Schneiden der Hecken von unten nach oben vorgehen, um ein gleichförmiges Blattwerk der Hecke zu garantieren, indem die

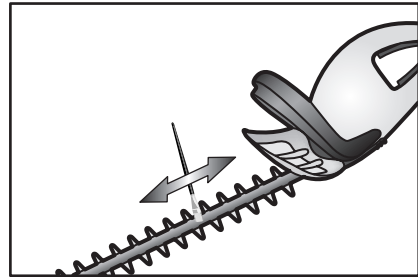

Abb. 3

Basis unten breiter gehalten wird als oben.

### Voltzahl

Vergewissern Sie sich, dass die Voltzahl Ihres Stromnetzes auch den Daten entspricht, die auf dem Schild auf dem Heckenschneidermotor angegeben sind.

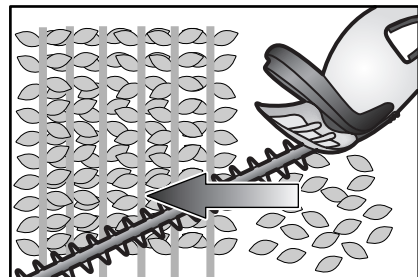
### Strom

Der Heckenschneider arbeitet nur mit Wechselstrom.

### Stecker/Verlängerungskabel

Wir empfehlen unbedingt die Verwendung von geschützten Steckdosen,

Kabeln und Steckern aus PVC oder zugelassenem Gummi.

### Netzsteckdose

Das Gerät muss an eine Netzsteckdose mit angemessener Leistung und nicht an einen Lichtpunkt angeschlossen werden.

**HINWEIS:** Der Inhalt des vorliegenden Handbuchs enthebt den Anwender nicht von den Vorsichtsmaßnahmen und dem richtigen Einsatz.

## Alte Geräte und Umweltschutz



Wenn Sie eines Tages der Ansicht sein sollten, dass Ihr Gerät ausgewechselt werden muss oder Sie es nicht mehr benötigen, denken Sie an die Umwelt. Ihr Händler vor Ort nimmt Ihnen das alte Gerät gerne ab und wird dieses umweltgerecht entsorgen.

## Konformität mit den Europäischen Richtlinien

Das untersuchte Muster dieses Produkts entspricht den folgenden Europäischen Richtlinien:

<b>98/37/EEC</b>	Maschinenrichtlinie
<b>73/23/EEC</b>	Niederspannungsrichtlinie
<b>89/336/EEC</b>	EMV-Richtlinie
<b>93/68/EEC</b>	Richtlinie zur CE-Kennzeichnung
<b>2000/14/EEC</b>	Richtlinie (Anhang V)

Schalleistungs - Stufe Gewährleistet: LWA 100 (dBA) (ISO 3744)

Schalleistungsstufe gemessen LWA 98,5 (dBA) (ISO 3744)

Der gemessene A-Schalldruckpegel L<sub>pa</sub> in dB beträgt 88 (dBA) (ISO 7182)

Die gemessenen Vibrationswerte an der Hand des Bedienenden betragen bei:

Vorderergriff	2,38 m/s <sup>2</sup>
Hinterergriff	4,32 m/s <sup>2</sup>





## Sicherheitsvorschriften

- **ACHTUNG:** Bevor Sie das Gerät reparieren oder reinigen möchten oder wenn das Kabel verdreht ist, immer erst den Netzstecker aus der Netzsteckdose ziehen.
- Benutzen Sie ein besonders gut isoliertes und den geltenden Vorschriften entsprechendes Verlängerungskabel.
- Vor jeder Inbetriebnahme sicherstellen, dass sich das Verlängerungskabel außerhalb des Schneidebereichs befindet.
- Tragen Sie anliegende Schutzkleidung. Wir empfehlen das Tragen von Gummihandschuhen und Gummistiefeln. Tragen Sie Augenschutz d.h. eine Schutzbrille.
- **NIEMALS** den Heckenschneider dem Körper oder der Kleidung nähern, wenn Sie diesen starten oder dieser in Funktion ist, Vor dem Starten sicherstellen, dass nichts mit dem Messern in Berührung kommt.
- Zum Schutz der Beine sollten Sie lange Hosen tragen und sicherstellen, dass Sie immer einen Fuß fest auf dem Boden abstützen und nicht das Gleichgewicht verlieren.
- **NIE** das Gerät unbeaufsichtigt lassen, wenn es an die Stromquelle angeschlossen ist.
- **NIE** Geräte benutzen, wenn Sie müde sind oder unter dem Einfluss von Medikamenten, Alkohol oder anderen Drogen stehen.
- Den Heckenschneider immer außerhalb der Reichweite von Kindern aufbewahren. Ggf. am Arbeitsbereich vorhandene Personen müssen sich im Sicherheitsabstand aufhalten.
- Beachten Sie immer die vor Ort geltenden Sicherheitsregeln und entsprechenden Vorschriften.
- **NIE** Heckenschneider und potentiell explosionsgefährdeter Atmosphäre benutzen. Der Bediener sollte immer ein Erste-Hilfe-Set bei sich tragen.
- **NIE** das Gerät transportieren und dabei am Kabel festhalten oder an dem Kabel ziehen, um den Netzstecker aus der Netzsteckdose zu ziehen. Das Kabel nicht in der Nähe von Hitzequellen, Öl, scharfen Kanten halten.
- Vor dem Einsatz immer kontrollieren, dass sowohl das Netzkabel als auch die Verlängerungsschnur keine Isolationsdefekte wie Schnitte oder Abschürfungen aufweisen.
- Das beschädigte Kabel sofort auswechseln.
- Ihre Maschine immer so anwenden, wie in diesem Handbuch beschrieben. Ihr Gerät ist für den Einsatz in aufrechter Stellung konzipiert. Anderweitige Verwendung kann Unfälle verursachen.
- Personen, die diese Art von Maschine nicht kennen oder die das Handbuch nicht gelesen haben, dürfen diese Maschine nicht benutzen.
- **NIE** Lösemittel oder Reinigungsflüssigkeiten zum Reinigen Ihrer Maschine benutzen. Verwenden Sie einen abgerundeten Schaber, um Schmutz zu entfernen.
- Immer aus der Netzsteckdose ziehen, bevor mit der Reinigung begonnen wird.
- Wir empfehlen, dass unerfahrene Benutzer in der richtigen und sicheren Anwendung des Heckenschneiders unterweisen werden, bevor sie diesen verwenden.
- Für höchste Sicherheit und lange Standzeit des Produkts verwenden Sie nur Original-Ersatzteile.
- Sie finden den Namen des nächstgelegenen zugelassenen Kundendienstzentrums im Handbuch der Kundendienste in dieser Packung. Wir empfehlen, Ihr Gerät immer von einem zugelassenen Reparaturdienst untersuchen und reparieren zu lassen.

**WARNING!**

Anybody using the electric hedge trimmer must be completely aware of the following safety rules and advice.

**Technical data**

	W		 mm	 Kg	
5-50	500	50	22	3,2	↔ x2
5-60	500	60	22	3,3	↔ x2
6-60	600	60	27	3,6	↔ x2
6-70	600	70	27	3,7	↔ x2

**General description**

- 1 Blade
- 2 Protection
- 3 Front switch
- 4 Front grip
- 5 Motor unit
- 6 Rear switch
- 7 Power cable
- 8 Pull out cable stop

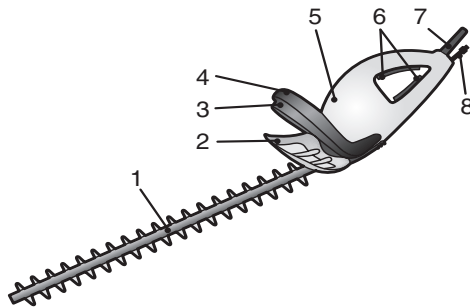
**Safety rules**

Use a double insulated extension lead. Always check, before each use, that both the electric lead and the extension are not damaged. The hedge trimmer must only be used if the electric lead and the extension are in good condition. Do not leave the appliance unattended without having removed the plug from the electric socket. While cutting, be careful not to damage the extension lead; if this should happen, immedi-

tely remove the plug from the socket. Remember that after switching off the appliance the blades continue to move for a few seconds.

Do not use the hedge trimmer in the rain or in extremely damp conditions. Those under 16 years of age must not use the appliance.

The hedge trimmer must be kept out of the reach of children.

While the hedge trimmer is working, keep people and animals away.



## Starting up

Before switching on, it is a good idea to oil the blades.

Connect the extension lead to the hedge trimmer using the pull out cable stop, only when you reach where you will be working. To start up, pull one of the trigger switches under the rear grip and the lever switch inserted into the front grip (Fig. 1).

As soon as the trigger switch or the front handgrip is released, the motor will stop automatically.

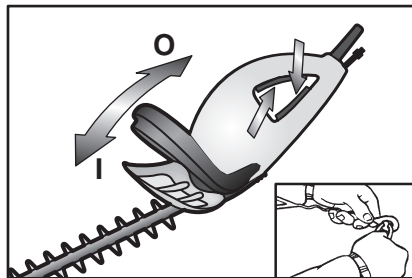

Fig. 1

## Maintenance, long periods of disuse and repairs

Before carrying out any intervention on the appliance, always remove the plug from the electric socket.

Clean the hedge trimmer after each use and lubricate the blades with a thin layer of oil (Fig. 2). Should oil or grease come into contact with the plastic parts, clean them at once with a dry cloth, do not use solvents or other liquids.

Check that the leads are not deteriorated and store them together with the hedge trimmer in a dry place.

Do not disassemble any part of the hedge trimmer; if repairs are necessary, take it to a repair shop authori-

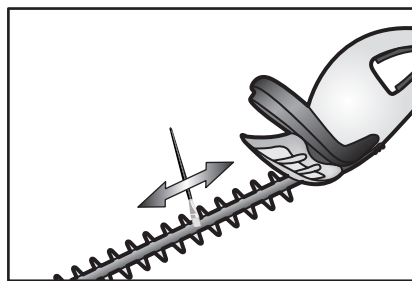

Fig. 2

sed by the manufacturers.

If it is necessary to replace parts, insist on original spare parts.

## Useful advice

While trimming, always hold the hedge trimmer tightly with both hands so that the blades are away from the body.

Always hold the hedge trimmer in front you. Pass the extension lead over your shoulder, making sure you keep it in this position during trimming. Keep the blades sideways on with respect to the direction of growth of the branches (Fig. 3). It is advisable to start cutting the hedge from the bottom, working up to the top. This guarantees foliage uniformity over time, giving the hedge

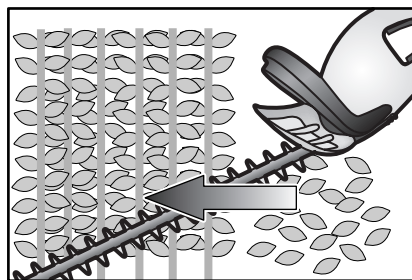

Fig. 3

a wider shape at the bottom than at the top.



### Voltage

Make sure that your electricity supply voltage corresponds to that written on the hedge trimmer's motor plate.

### Current

The hedge trimmer will only work with alternating current.

### Plugs/extension leads

We strongly advise the use of protected sockets, leads and plugs in PVC or approved rubber.

### Power socket

The appliance must be connected to a power socket of adequate power and not a light socket.

**WARNING:** The contents of this manual do not exclude the user from the safety and correct usage warnings.

## Obsolete products and environment



If one day you should decide that your product must be replaced or that you don't need it any more, respect the environment. Your local supplier will take back your old products and will dispose of them safely to protect the environment.

## Information on compliance with European directives

The sample product tested complies with the following European Directives:

<b>98/37/EEC</b>	Machinery Directive
<b>73/23/EEC</b>	Low Voltage Directive
<b>89/336/EEC</b>	Electromagnetic Compliance Directive
<b>93/68/EEC</b>	EC Markings Directive
<b>2000/14/EEC</b>	Directive (Annex V)

Guaranteed noise level: LWA 100 (dBA) (ISO 3744)

Measured sound power level LWA 98,5 (dBA) (ISO 3744)

The recorded sound pressure levels LpA 88 (dBA) (ISO 7182)

The vibration levels recorded at the operators hand position was:





Front handle	2,38 m/s <sup>2</sup>
Rear handle	4,32 m/s <sup>2</sup>

## Safety regulations

- **WARNING:** switch off and remove the plug from the electric socket before fixing, cleaning or disentangling the lead.
- Use a highly insulated extension lead that complies with the regulations in force.
- Make sure, before each start up, that the extension lead is out of the cutting area.
- Wear close fitting clothes and protective clothing, outdoor rubber gloves and rubber footwear are recommended. Always wear suitable protection for the eyes, such as protective goggles.
- **NEVER** bring the hedge trimmer near to the body or clothes when you switch it on or when it is working. Before switching it on, make sure that nothing comes into contact with the blades.
- To protect your legs, wear long trousers, making sure that you have both feet placed firmly on the ground and that you are not unbalanced.
- **DO NOT** leave the appliance unattended when it is connected to the power supply.
- **NEVER** use electrical appliances when you are tired or under the effects of medicine, alcohol or other drugs.
- Always keep the hedge trimmer out of the reach of children. Anybody present while you are working must be kept at a safe distance.
- Always follow local safety rules and relative regulations.
- **DO NOT** use the hedge trimmer in potentially explosive environments: it is a good idea for the operator to always have with him a suitable first aid kit.
- **NEVER** use the lead to carry the appliance or pull on the lead to separate the connections. Keep the lead away from sources of heat, oil and sharp edges.
- Before use always check that both the electric lead and the extension do not have faulty insulation due to cuts and worn places.
- Immediately replace a damaged lead.
- Always use your appliance as indicated in this manual. This appliance is designed to be used in an upright position and if it is used in any other way, it may cause an accident.
- Those who are not familiar with this type of appliance or who have not read this manual must not use your appliance.
- **DO NOT** use solvents or cleaning agents to clean your appliance. Use a blunt scraper to remove dirt.
- Always disconnect from the power supply before cleaning.
- We would also recommend that inexperienced users receive instruction on the correct safe use of hedge trimmers before use.
- To ensure maximum safety and long life of the product, only use original accessories and spare parts.
- You will find the name of your nearest Authorised Assistance Centre in the Service Stations Booklet included in the packaging. It is advisable to have your appliance checked and if necessary repaired by an Authorised Repair Shop.

Cualquier persona que utilice la cortadora de setos eléctrica tiene que conocer perfectamente las siguientes normas de seguridad y consejos para su empleo.

## Especificaciones

	W				
5-50	500	50	22	3,2	↔ x2
5-60	500	60	22	3,3	↔ x2
6-60	600	60	27	3,6	↔ x2
6-70	600	70	27	3,7	↔ x2

## Descripción general

- 1 Cuchilla
- 2 Protección
- 3 Interruptor frontal
- 4 Empuñadura frontal
- 5 Cuerpo motor
- 6 Interruptores posteriores
- 7 Cable alimentación
- 8 Sujetacable extraíble

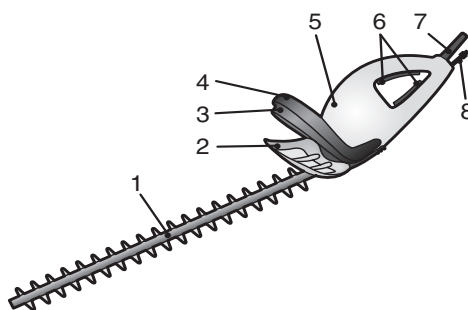

## Normas de seguridad

Use un cable de prolongación con doble aislamiento. Compruebe siempre, antes de cada uso, que tanto el cable de alimentación como el de prolongación no estén dañados. La cortadora de setos se tiene que utilizar sólo si el cable de alimentación y el de prolongación se encuentran en buen estado. No deje la herramienta abandonada sin haber quitado el enchufe de la toma de corriente. Al cortar, tenga cuidado en no dañar el cable de prolongación: si sucediese esto, desenchufe inmediatamente el

enchufe de la toma eléctrica. Tenga en cuenta que después de haber apagado la herramienta, las cuchillas siguen moviéndose durante unos segundos. No use la cortadora de setos en el caso de lluvia o en casos de elevada humedad. No tienen que utilizar la herramienta los jóvenes por debajo de los dieciséis años. La cortadora de setos se tiene que mantener fuera del alcance de los niños. Mientras que la cortadora de setos esté en funcionamiento, mantenga lejos cualquier persona o animal.



## Puesta en funcionamiento

Antes de la puesta en funcionamiento se aconseja lubricar las cuchillas con aceite.

Conecte el cable de prolongación a la cortadora de setos, utilizando el sujetacable extraíble, sólo en el lugar de trabajo.

Para la puesta en marcha, pulse el interruptor de grillete situado debajo de la empuñadura posterior y el accionado por la palanca situada en la empuñadura anterior (Fig. 1).

En cuanto deje de apretar el interruptor de grillete o la empuñadura

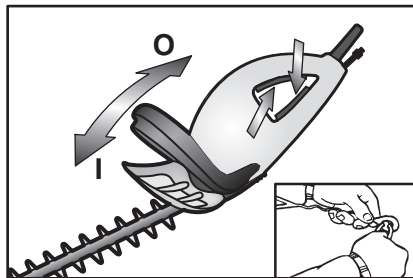

Fig. 1

anterior, el motor se parará automáticamente.

## Mantenimiento, larga inactividad, reparaciones de averías

Antes de efectuar cualquier intervención en la herramienta, quite siempre el enchufe de la toma de corriente. Limpie la cortadora de setos después de cada utilización y lubrique las cuchillas con una ligera capa de aceite (Fig. 2). En el caso de que el aceite y la grasa entren en contacto con las partes de plástico, límpielo inmediatamente con un paño seco y no use disolventes u otros líquidos. Controle que los cables no estén deteriorados y vuélvalos a colocar junto a la cortadora de setos en un lugar seco.

No desmonte ninguna parte de la cortadora de setos. En el caso de que se necesite repararlos, póngase

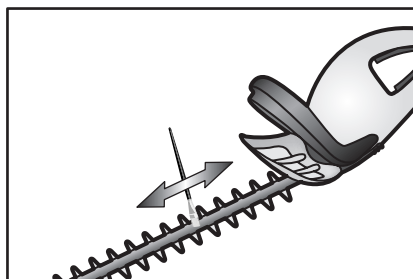

Fig. 2

en contacto sólo con técnicos autorizados por el constructor. En el caso de sustitución de piezas, exija repuestos originales.

## Consejos útiles

Durante el corte, mantenga la cortadora de setos siempre firmemente con las manos, de forma que las cuchillas estén lejos del cuerpo. Mantenga la cortadora de setos lejos del cuerpo. Mantenga la cortadora de setos siempre delante de usted. Pase el cable de prolongación sobre el hombro, comprobando que se mantenga en dicha posición durante las operaciones de corte. Mantenga las cuchillas transversalmente en la dirección de crecimiento de las ramas (Fig. 3). Se aconseja cortar el seto empezando desde abajo hacia arriba. Se garantiza una uniformidad del follaje a lo

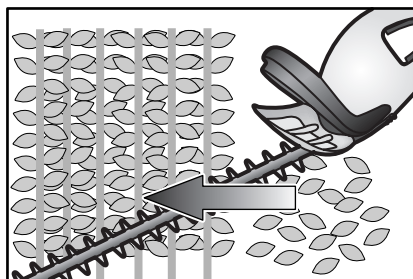

Fig. 3

largo del tiempo, dando al seto una forma más ancha en la base respecto a la parte superior.

### Voltaje

Compruebe que el voltaje de su red corresponda con el indicado en la placa situada en el motor de la cortadora de setos.

### Corriente

La cortadora de setos trabaja sólo con corriente alternada.

### Enchufes/cables de prolongación

Recomendamos con mucho ahínco el uso de enchufes protegidos, cables y enchufes de PVC o goma homologados.

### Toma de alimentación

La herramienta se tiene que conectar a una toma de alimentación con una potencia adecuada y no con un punto de luz.

**AVISO:** el contenido del presente manual no exonera al usuario de las precauciones sobre la seguridad y del correcto empleo.

## Productos obsoletos y ambiente



Si un día deciden que su producto tiene que ser sustituido o si ya no les sirve, piensen en el ambiente. Su revendedor local aceptará sus viejos productos y dispondrá de ellos de forma segura para proteger el ambiente.

## Informaciones de conformidad a las Directivas Europeas

La muestra del producto probado es conforme a las siguientes directivas Europeas:

<b>98/37/EEC</b>	Directiva Máquinas
<b>73/23/EEC</b>	Directiva Baja Tensión
<b>89/336/EEC</b>	Directiva Compatibilidad Electromagnética
<b>93/68/EEC</b>	Directiva Marcación CE
<b>2000/14/EEC</b>	Directiva (Anexo V)

Nivel de potencia sonora garantizada LWA 100 (dBA) (ISO 3744)

Nivel de potencia sonora medida LWA 98,5 (dBA) (ISO 3744)

Los niveles registrados de presión de sonido LpA 88 (dBA) (ISO 7182)

Los niveles de vibración manual de operario fueron:

Mango delantero	2,38 m/s <sup>2</sup>
Mango trasero	4,32 m/s <sup>2</sup>





- **ATENCIÓN:** apague y quite el enchufe de la toma de corriente antes de reparar, limpiar o bien si el cable está enrollado.
- Use un cable de prolongación con una elevada capacidad de aislamiento y conforme a las normas vigentes.
- Compruebe, antes de la puesta en funcionamiento, que el cable de prolongación esté fuera de la zona de corte.
- Lleve prendas de vestir adherentes y ropa de protección. Le aconsejamos guantes de goma y calzado de goma para uso externo. Lleve siempre una adecuada protección para los ojos, como por ejemplo gafas de seguridad.
- **NO** acerque nunca la cortadora de setos al cuerpo y a la ropa cuando se ponga en marcha o cuando esté en funcionamiento. Antes de ponerla en marcha, compruebe que no haya nada en contacto con las cuchillas.
- Para proteger sus piernas, lleve pantalones largos y compruebe que tenga un pie bien apoyado en el suelo y que no esté desequilibrado.
- **NO** deje su máquina abandonada cuando esté conectada a la alimentación eléctrica.
- **NO** use ninguna herramienta en el caso de cansancio o bajo el efecto de fármacos, alcohol u otras drogas.
- Mantenga la cortadora de setos siempre lejos del alcance de los niños. Mantenga a una distancia de seguridad eventuales personas presentes en el puesto de trabajo.
- Respete siempre las reglas locales sobre la seguridad y las normas sobre el tema.
- **NO** utilice la cortadora de setos en atmósferas con tendencia explosiva, es oportuno que el usuario tenga siempre consigo un adecuado kit de primeros auxilios.
- **NO** arrastre nunca su máquina utilizando el cable o dé tirones del cable para separar los conectores. Mantenga el cable lejos de fuentes de calor, aceites o bordes cortantes.
- Controle siempre, antes de su utilización, que tanto el cable de alimentación como el de prolongación no presenten defectos de aislamiento como cortes o abrasiones.
- Sustituya inmediatamente el cable dañado.
- Use siempre su máquina como se indica en el presente manual. Su máquina está diseñada para ser usada en una posición erecta y si se usa en otra posición puede causar un accidente.
- No permita que usen esta máquina las personas que no tengan familiaridad con este tipo de máquina o que no hayan leído este manual.
- **NO** use disolventes o productos de limpieza para limpiar su máquina. Use un raspador biselado para quitar la suciedad.
- Quite siempre el enchufe de la toma de alimentación eléctrica antes de limpiar.
- Además aconsejamos que los usuarios inexpertos sean instruidos sobre el uso correcto y seguro de la cortadora de setos antes de su utilización.
- Para asegurar la máxima seguridad y la larga duración del producto, use sólo accesorios y repuestos originales.
- En la Lista de las Estaciones de Servicio encontrará el Centro de Asistencia Autorizado que esté más cerca de usted. Le aconsejamos que haga controlar o reparar la herramienta siempre por un técnico autorizado.

## ATENÇÃO!

P

Qualquer pessoa que utilizar a serra eléctrica de podar sebes tem de conhecer perfeitamente as seguintes normas de segurança e os conselhos para a sua utilização.

### Especificações

	W				
5-50	500	50	22	3,2	↔ x2
5-60	500	60	22	3,3	↔ x2
6-60	600	60	27	3,6	↔ x2
6-70	600	70	27	3,7	↔ x2

### Descrição geral

1. Lâmina
2. Punho dianteiro
3. Corpo motor
4. Protecção
5. Cabo de alimentação
6. Interruptor dianteiro
7. Interruptores traseiros
8. Grampo do cabo extraível

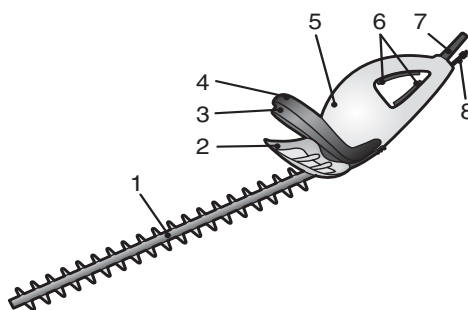

### Normas de segurança

Utilize um cabo de extensão com duplo isolamento. Verifique sempre, antes de qualquer uso que, quer o cabo de alimentação quer o de extensão, não estejam estragados. A serra de podar sebes deve-se usar só se o cabo de alimentação e o de extensão estiverem em bom estado. Não deixe o utensílio sem guarda antes de ter retirado a ficha da tomada de corrente. Cortando, tenha cuidado de não estragar o cabo de extensão; se isto acontecer, desligue logo a ficha da tomada.

Tenha presente que, após ter desligado o utensílio, as lâminas continuam a mover-se por uns segundos. Não use a serra de podar sebes em caso de chuva e, de qualquer forma, em caso de humidade elevada. Jovens com menos de dezasseis anos não devem usar o utensílio. Tenha a serra de podar sebes fora do alcance das crianças. Enquanto a serra de podar sebes estiver em função, tenha à distância qualquer pessoa ou animal.



## Accionamento

Antes do accionamento, recomenda-se lubrificar as lâminas com óleo. Ligue o cabo de extensão à serra de podar sebes, empregando o grampo do cabo extraível, só quando estiver no local de trabalho.

Para o arranque, carregue num dos dois interruptores de gatilho postos debaixo do punho posterior e no accionado pela alavanca inserida no punho anterior (Fig. 1).

Mal soltar o interruptor de gatilho ou o punho anterior, o motor pára

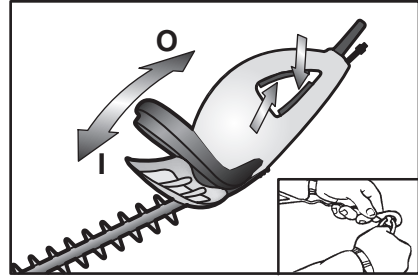

Fig. 1

automaticamente.

## Manutenção, longa inatividade e reparação estragos

Antes de efectuar qualquer intervenção no utensílio, retire sempre a ficha da tomada de corrente. Limpe a serra de podar sebes depois de qualquer utilização e lubrifique as lâminas com uma camada fina de óleo (Fig. 2). Caso o óleo e a graxa entrem em contacto com as partes de plástico, limpe logo com um pano enxuto, sem usar produtos solventes ou outros líquidos.

Controle que os cabos não estejam estragados e guarde-nos junto da serra de podar sebes num local seco. Não desmonte nenhuma parte da serra de podar sebes. Se houver a necessidade de reparação, dirija-se

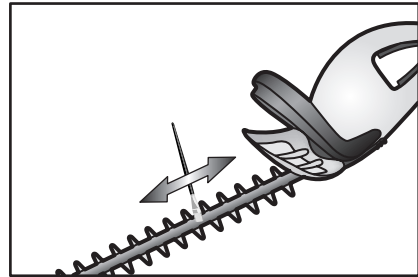

Fig. 2

só aos reparadores autorizados pelo fabricante.

Em caso de substituição das peças, exija sobressalentes originais.

## Conselhos úteis

Durante o corte, segure sempre com firmeza a serra de podar sebes com ambas as mãos e de maneira que as lâminas estejam longe do corpo. Tenha sempre a serra de podar sebes na sua frente. Passe o cabo de extensão no ombro, cuidando de mantê-lo nesta posição durante as operações de corte. Tenha as lâminas transversalmente à direcção de crescimento dos ramos pequenos (Fig. 3). Sugere-se cortar a sebe começando de baixo para cima. É garantida assim uma uniformidade da folhagem no decorrer do tempo, dando à sebe

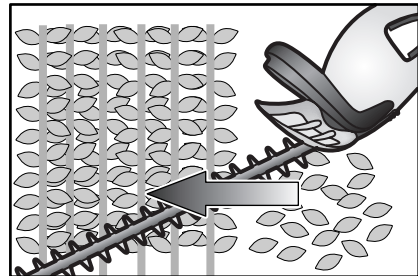

Fig. 3

uma forma mais larga na base no que diz respeito ao topo.



### Voltagem

Assegure-se de que a voltagem da sua rede corresponda à indicada na placa colocada no motor da serra de podar sebes.

### Corrente

A serra de podar sebes trabalha só com corrente alternada.

### Fichas / cabos de extensão

Recomendamos fortemente o emprego de tomadas protegidas, cabos e fichas em PVC ou borracha homologados.

### Tomada de alimentação

O utensílio tem de estar ligado a uma tomada de alimentação de potência adequada e não para ponto luz.

**AVISO:** o conteúdo do presente manual não isenta o utilizador de usar as precauções sobre a segurança e o uso correcto.

## Produtos obsoletos e o ambiente



Se um dia julgar substituir o seu produto ou já não lhe serve, pense no ambiente. O seu retalhista local, aceitará os seus velhos produtos e disporá deles de maneira segura para proteger ambiente.

## Informação de conformidade com as directivas Europeias

O padrão do produto testado está conforme com as seguintes directivas Europeias:

<b>98/37/EEC</b>	Directiva Máquinas
<b>73/23/EEC</b>	Directiva Baixa Tensão
<b>89/336/EEC</b>	Directiva Compatibilidade Electromagnética
<b>93/68/EEC</b>	Directiva Marca CE
<b>2000/14/EEC</b>	Directiva (Apêndice V)

Nível potência sonora garantida LWA 100 (dBA) (ISO 3744)

Nível potência sonora medida LWA 98,5 (dBA) (ISO 3744)

Os níveis de pressão acústica registados foram LpA 88 (dBA) (ISO 7182)

Os níveis de vibração registados na posição de colocação da mão do operador foram os seguintes:









Pega dianteira	2,38 m/s <sup>2</sup>
Pega traseira	4,32 m/s <sup>2</sup>

## Regulamentos de segurança

- **ATENÇÃO:** desligue e retire a ficha da tomada de corrente antes de reparar, limpar ou se o cabo estiver torcido.
- Use um cabo de extensão com isolamento elevado e conforme as normas em vigor.
- Assegure-se de que, antes de cada arranque, o cabo de extensão esteja fora da zona de corte.
- Traga indumentos aderentes e vestidos de protecção, recomendamos luvas de borracha e sapatos de borracha para uso externo, traga sempre uma protecção adequada para os olhos, isto é óculos de segurança.
- **NUNCA** aproxime a serra de podar sebes ao corpo e aos vestidos na altura do arranque ou quando estiver em função. Antes do arranque, assegure-se de que nada entre em contacto com as lâminas.
- Para proteger as suas pernas traga calças compridas, assegure-se de ter os pés bem firmes no chão e não perca o equilíbrio.
- **NÃO** deixe a sua máquina sem guarda quando estiver conectada à alimentação eléctrica.
- **NÃO** use nenhum utensílio se estiver cansado ou sob o efeito de remédios, álcool ou outras drogas.
- Tenha a serra de podar sebes sempre fora do alcance das crianças. Eventuais pessoas presentes no local de trabalho têm de estar a uma distância de segurança.
- Siga sempre as regras locais sobre a segurança e as normas na matéria.
- **NÃO** ligue a sua máquina quando estiver virada
- **NÃO** utilize a serra de podar sebes em atmosferas tendencialmente explosivas; é oportuno que o operador traga sempre consigo um kit adequado de pronto-socorro.
- **NUNCA** transporte a sua máquina (longe) do cabo ou dê puxões ao cabo para separar os conectores . Mantenha o cabo longe de fontes de calor , óleos ou bordas cortantes.
- Controle sempre que, antes da utilização, quer o cabo de alimentação quer o de extensão não apresentem defeitos de isolamento como cortes ou abrasões.
- Substitua logo o cabo estragado.
- Use sempre a sua máquina segundo indicado neste manual. A sua máquina é projectada para ser usada numa posição erecta e, se for usada numa forma diferente da indicada, pode causar um acidente.
- Às pessoas que não se tenham familiarizado com este tipo de máquina ou que não tenham lido este manual é proibido o uso da sua máquina.
- **NÃO** use produtos solventes ou agentes de limpeza para limpar a sua máquina. Use uma raspadeira arredondada para tirar a sujidade.
- Desligue sempre a máquina da tomada de alimentação antes de limpar.
- Aliás recomendamos que os usuários inexperientes sejam instruídos sobre o uso correcto e seguro da serra de podar sebes antes do uso.
- Para assegurar a máxima segurança e a longa duração do produto, use só acessórios e sobressalentes originais.
- Encontrará o nome do Centro de Assistência Autorizado mais próximo no Livrete das Estações de Serviço incluído na embalagem. Recomendamos que faça controlar e, se for necessário, reparar sempre o Seu utensílio por um Reparador Autorizado.

Eenieder die van de elektrische heggenschaar gebruik maakt, dient perfect op de hoogte te zijn van de volgende veiligheidsnormen en raadgevingen voor het gebruik.

## Specificaties

	W				
5-50	500	50	22	3,2	 x2
5-60	500	60	22	3,3	 x2
6-60	600	60	27	3,6	 x2
6-70	600	70	27	3,7	 x2

## Algemene beschrijving

- 1 Mesblad
- 2 Bescherming
- 3 Voorste schakelaar
- 4 Voorste handgreep
- 5 Motorhuis
- 6 Achterste schakelaars
- 7 Voedingskabel
- 8 Uittrekbare kabelklem

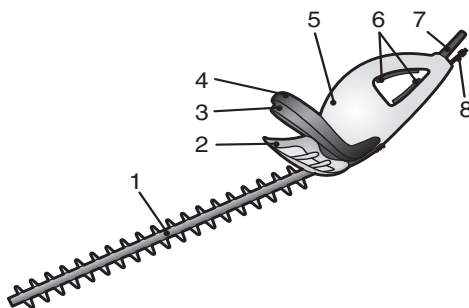

## Veiligheidsnormen

Gebruik een verlengsnoer met dubbele isolatie. Controleer altijd, en vóór ieder gebruik, of zowel voedingskabel als verlengsnoer niet beschadigd zijn. De heggenschaar mag alleen gebruikt worden wanneer zowel voedingskabel als verlengsnoer in goede staat verkeren. Laat het apparaat niet onbeheerd achter zonder eerst de stekker uit het stopcontact te hebben getrokken. Let goed op dat het verlengsnoer tijdens het snijden niet beschadigd raakt. Mocht het toch gebeuren, trek dan onmiddellijk

de stekker uit het stopcontact. Houd er rekening mee dat na uitschakeling van het apparaat de mesbladen nog enkele seconden doorgaan met bewegen. Gebruik de heggenschaar niet in de regen en ook niet bij hoge luchtvochtigheid.

Personen onder de 16 jaar mogen het apparaat niet gebruiken.

De heggenschaar moet buiten het bereik van kinderen bewaard worden. Personen en dieren moeten tijdens de werking van het apparaat op afstand worden gehouden.



## Inwerkingstelling

Smeer de mesbladen met olie in , voordat u het apparaat in werking stelt. Sluit het verleng snoer pas op de plaats van gebruik aan op de heggenschaar, gebruikmakend van de uittrekbare kabelklem.

Druk om te starten op één van de twee trekkerschakelaars, onder de achterste handgreep en op de trekkerschakelaar die door de hendel in de voorste handgreep geactiveerd wordt (Afb. 1).

Zodra u de trekkerschakelaar of de voorste handgreep loslaat, komt de

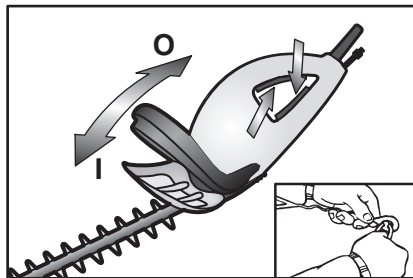

Afb. 1

motor automatisch tot stilstand.

## Onderhoud, lange inactiviteit en reparatie van defecten

Trek de stekker uit het stopcontact, vóór het verrichten van iedere ingreep op het apparaat.

Reinig de heggenschaar na ieder gebruik en smeer de mesbladen met een dun laagje olie in (Afb. 2).

Mochten olie en vet in aanraking komen met de plastic onderdelen, reinig deze onderdelen dan direct met een droge doek. Gebruik geen oplosmiddelen of andere vloeistoffen. Controleer of de kabels niet versleten zijn en leg ze samen met de heggenschaar op een droge plaats.

Demonteer geen enkel onderdeel van de heggenschaar. Wendt u zich in geval van reparaties, alleen tot door

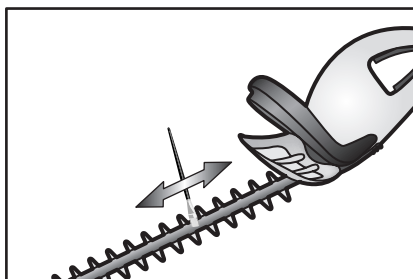

Afb. 2

de fabrikant bevoegde reparateurs. Vraag bij de vervanging van onderdelen naar originele vervangingsonderdelen.

## Nuttige raadgevingen

Houd de heggenschaar bij het snijden stevig met beide handen vast zodat de mesbladen ver van het lichaam verwijderd zijn. Houd de heggenschaar altijd vóór u. Laat het verlengsnoer over uw schouder lopen. Controleer dat tijdens het snijden het snoer in deze positie blijft. Houd de mesbladen dwars op de groeirichting van de takken (Afb. 3). Werk bij het snijden van onderen naar boven zodat de uniformiteit van de bladeren ook op lange termijn gegarande-

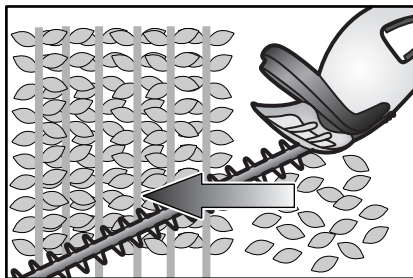

Afb. 3

erd is en de heg onder breder dan boven wordt.

### Voltage

Controleer dat het voltage van uw netspanning overeenkomt met het voltage op het plaatje dat zich op de motor van de heggenschaar bevindt.

### Stroom

De heggenschaar werkt alleen op wisselstroom.

### Stekkers / verlengsnoeren

Gebruik bij voorkeur beveiligde stopcontacten, snoeren en stekkers in gehomologeerd PVC of rubber.

### Stopcontact

Het apparaat moet aangesloten worden op een stopcontact met passend vermogen dat niet slechts voor verlichting bestemd is.

**WAARSCHUWING:** Het lezen van deze handleiding onthefft de gebruiker niet van het nemen van de voorzorgsmaatregelen met betrekking tot veiligheid en correct gebruik.

## Verouderde producten en het milieu



Respecteer het milieu wanneer het apparaat vervangen wordt of niet meer nodig is. Uw plaatselijke verkoper zal uw oude apparaten in ontvangst nemen en ervoor zorgen dat ze op 'n milieuvriendelijke wijze verwerkt worden.

## Informatie over overeenstemming met de Europese Richtlijnen

Het geteste proefexemplaar voldoet aan de volgende Europese richtlijnen:

<b>98/37/EEC</b>	Machinerichtlijn
<b>73/23/EEC</b>	Richtlijn Laagspanning
<b>89/336/EEC</b>	Richtlijn Elektromagnetische Compatibiliteit
<b>93/68/EEC</b>	Richtlijn CE Markering
<b>2000/14/EEC</b>	Richtlijn (Annex V)

Gewaarborgd geluidsvermogensniveau : LWA 100 (dBA) (ISO 3744)

Gemeten geluidsvermogensniveau : LWA 98,5 (dBA) (ISO 3744)

De geregistreerde geluidsniveau's : LpA 88 (dBA) (ISO 7182)

Het trillingsniveau geregistreerd op de bedieningshandel is:

Voorste handgreep	2,38 m/s <sup>2</sup>
Achterste handgreep	4,32 m/s <sup>2</sup>

- **LET OP:** Schakel het apparaat uit en trek de stekker uit het stopcontact voordat u het apparaat aanraakt of met de reiniging begint en ook wanneer het snoer in de knoop raakt.
- Gebruik een verlengsnoer met hoge isolatie en in overeenstemming met de heersende wetgeving.
- Controleer vóór iedere inwerkingstelling of het verlengsnoer zich buiten de snijzone bevindt.
- Draag nauwsluitende kledingstukken en veiligheidskleding. Het wordt aanbevolen om rubber handschoenen en schoeisel voor extern gebruik te dragen. Draag altijd een juiste oogbescherming oftewel een veiligheidsbril.
- Breng de heggenschaar **NOOIT** dichtbij uw lichaam of kleding wanneer u het apparaat start of wanneer het reeds in werking is. Controleer vóór het starten of er niets is dat in aanraking met de mesbladen kan komen.
- Draag ter bescherming van uw benen een lange broek. Controleer of beide voeten stevig op de grond staan en of u niet uit evenwicht kan raken.
- Laat uw apparaat **NIET** onbeheerd achter wanneer het op de elektriciteit aangesloten is.
- Gebruik het apparaat **NIET** wanneer u moe bent of onder invloed van geneesmiddelen, alcohol of andere verdovende middelen.
- Houd de heggenschaar altijd ver buiten het bereik van kinderen. Houd personen die eventueel aanwezig zijn op de werkplek op een veiligheidsafstand.
- Houdt u altijd aan de plaatselijke veiligheidsregels en aan de betreffende normen.
- Gebruik de heggenschaar **NIET** in een mogelijk explosieve atmosfeer. Het wordt aanbevolen om bij het gebruik van het apparaat altijd een juiste eerstehulpset bij zich te hebben.
- Trek, bij verplaatsing van het apparaat **NOOIT** aan de kabel en trek er evenmin aan om de connectors los te maken. Houd de kabel ver verwijderd van warmtebronnen, olie of scherpe randen.
- Controleer altijd vóór het gebruik of de voedingskabel en het verlengsnoer geen isolatiedefecten bevatten zoals kepen of slijtage als gevolg van schuren.
- Vervang onmiddellijk de beschadigde kabel.
- Gebruik uw apparaat altijd op de wijze die in deze handleiding beschreven wordt. Uw apparaat is ontworpen om rechtop gebruikt te worden. Wordt het op een andere wijze gebruikt dan kan het ongevallen veroorzaken.
- Aan personen die niet vertrouwd zijn met dit soort apparaten, of die deze handleiding niet gelezen hebben, is het niet toegestaan uw apparaat te gebruiken.  
Gebruik **GEEN** oplosmiddelen of reinigingsproducten voor uw apparaat. Gebruik een stompe schraper voor de verwijdering van vuil.
- Trek altijd de stekker uit het stopcontact voordat u met schoonmaken begint.
- Het wordt tevens aangeraden om onervaren gebruikers het correcte en veilige gebruik van de heggenschaar uit te leggen voordat zij er mee gaan werken.
- Ter verzekering van de maximumveiligheid en de lange levensduur van het product dient u uitsluitend originele accessoires en vervangingsonderdelen te gebruiken.
- In het Boekje met Servicecentra vindt u het Bevoegde Assistentiecentrum dat zich bij u in de buurt bevindt. Wij raden u aan om uw apparaat altijd na te laten kijken en, indien nodig, te laten repareren door een bevoegde reparateur.

Οποιοδήποτε άτομο χρησιμοποιεί το ηλεκτρικό αλυσιδοπρίνο, θα πρέπει να γνωρίζει πολύ καλά τους ακόλουθους κανόνες ασφαλείας και τις οδηγίες χρήσεως.

## Προδιαγραφές

	W				
5-50	500	50	22	3,2	↔ x2
5-60	500	60	22	3,3	↔ x2
6-60	600	60	27	3,6	↔ x2
6-70	600	70	27	3,7	↔ x2

## Γενική Περιγραφή

- 1 Λάμα
- 2 Προστατευτικό
- 3 Εμπρός διακόπτης
- 4 Εμπρός χειρολαβή
- 5 Σώμα μηχανής
- 6 Πίσω διακόπτες
- 7 Καλώδιο τροφοδότησης
- 8 Μηχανισμός συγκράτησης καλωδίου

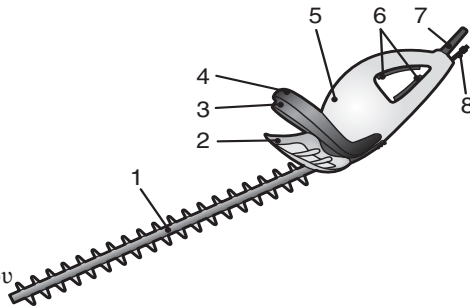

## Κανόνες ασφαλείας

Χρησιμοποιείτε καλώδιο προέκτασης με διπλή μόνωση. Επαληθεύετε πάντοτε, πριν από κάθε χρήση, ότι το και καλώδιο προέκτασης και το καλώδιο τροφοδότησης δεν έχουν υποστεί ζημιές. Το αλυσιδοπρίνο μπορεί να χρησιμοποιηθεί μόνο εάν το καλώδιο τροφοδότησης και το καλώδιο προέκτασης βρίσκονται σε καλή κατάσταση. Μην αφήνετε το εργαλείο αφύλακτο και χωρίς να έχετε βγάλει την πρίζα από την παροχή ρεύματος. Όταν το χρησιμοποιείτε, κατά την διάρκεια του κλαδέματος, προσέξτε ώστε να μην καταστρέψετε το καλώδιο της προέκτασης : αν κατά λάθος συμβεί κάτι τέτοιο, βγάλτε αμέσως την πρίζα από την

παροχή ρεύματος.

Να θυμάστε ότι από την στιγμή που θα κλείσετε το εργαλείο, οι λάμες θα συνεχίζουν να κινούνται για μερικά δευτερόλεπτα ακόμη.

Μην χρησιμοποιείτε το αλυσιδοπρίνο σε περίπτωση που βρέχει ή που υπάρχει πολλή υγρασία.

Οι νέοι κάτω των δεκαέξι ετών δεν πρέπει να χρησιμοποιούν το εργαλείο.

Το αλυσιδοπρίνο πρέπει να φυλάσσεται μακριά από τα μικρά παιδιά.

Όταν το αλυσιδοπρίνο λειτουργεί, τα υπόλοιπα άτομα και τα ζώα θα πρέπει να βρίσκονται σε κάποια απόσταση.



## Θέση σε λειτουργία

Πριν από την θέση σε λειτουργία, συνιστούμε να λαδώσετε τις λάμες με μηχανικό έλαιο λίπανσης.

Συνδέστε το καλώδιο προέκτασης του αλυσιδοπρίνου χρησιμοποιώντας τον κατάλληλο μηχανισμό συγκράτησης του καλωδίου μόνον όταν βρεθείτε στο σημείο εργασίας.

Για την εκκίνηση, πατήστε έναν από τους δυο διακόπτες σκανδάλη που βρίσκονται κάτω από την χειρολαβή και τον διακόπτη που ενεργοποιεί ο μοχλός που βρίσκεται στην εμπρόσθια χειρολαβή (Εικ. 1).

Εάν αφήσετε τον διακόπτη σκανδάλη ή

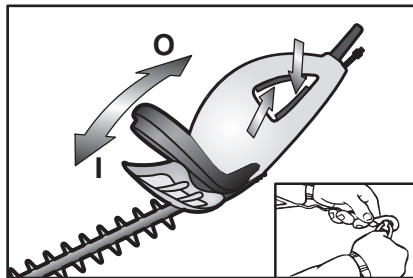

Εικ. 1

την εμπρόσθια λαβή, το μοτέρ σταματά αυτομάτως την λειτουργία του.

## Συντήρηση, στασιμότητα για μεγάλο χρονικό διάστημα και επιδιόρθωση βλάβης

Πριν κάνετε οποιαδήποτε επέμβαση στο εργαλείο, αποσυνδέετε πάντοτε την πρίζα από την παροχή ρεύματος.

Καθαρίζετε το αλυσιδοπρίνο μετά από κάθε χρήση του και λιπαίνετε τις λάμες τοποθετώντας μία λεπτή στρώση λαδιού λιπάνσεως (Εικ. 2). Σε περίπτωση που λάδι ή γράσο έρθουν σε επαφή με τα πλαστικά μέρη, καθαρίστε αμέσως με ένα στεγνό πανί, μην χρησιμοποιείτε διαλυτικές ουσίες ή άλλα υγρά.

Ελέγχετε συχνά αν τα καλώδια είναι φθαρμένα ή όχι, και φυλάσσετε το αλυσιδοπρίνο σε ξηρό μέρος.

Μην αποσυνδέετε μέρη του αλυσιδοπρίνου.

Σε περίπτωση που παρουσιαστεί ανάγκη για επιδιόρθωση, απευθυνθείτε μόνο σε εξουσιοδοτημένους από τον κατασκευαστή

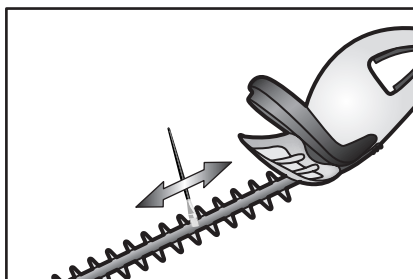

Εικ. 2

τεχνικούς.

Σε περίπτωση που χρειαστεί να αλλάξετε κάποια μέρη, επιλέξτε πάντοτε γνήσια ανταλλακτικά.

## Χρήσιμες συμβουλές

Κατά την διάρκεια της χρήσεως του αλυσιδοπρίνου, κρατάτε το πάντα σταθερά και γερά και με τα δύο χέρια και κατά τέτοιο τρόπο ώστε οι λάμες να βρίσκονται πάντοτε μακριά από το σώμα. Κρατάτε πάντοτε μπροστά σας το αλυσιδοπρίνο.

Περάστε το καλώδιο προέκτασης πάνω από τον ώμο σας και προσπαθήστε να το διατηρήσετε στην θέση αυτή και κατά την διάρκεια του κλαδέματος. Οι λάμες πρέπει να βρίσκονται κάθετα ως προς τα κλαδιά (εικ. 3). Συνιστούμε να αρχίζετε το κλάδεμα αρχίζοντας από κάτω προς τα πάνω. Η ομοιομορφία των κλαδιών θα κρατήσει περισσότερο χρόνο αν δώσετε στον φράχτη

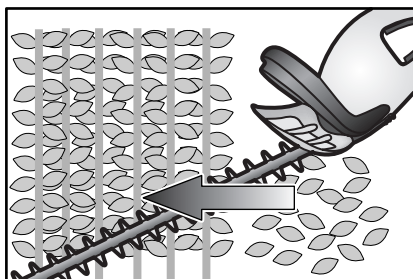

Εικ. 3

μια πιο φαρδιά μορφή στην βάση του σε σχέση με την κορυφή.



## Βολτάζ

Σιγουρευτείτε ότι το βολτάζ του ηλεκτρικού ρεύματος που πρόκειται να χρησιμοποιήσετε αντιστοιχεί με εκείνο που αναφέρεται στην πινακίδα που βρίσκεται πάνω στο μοτέρ του αλυσιδοπρίονου.

## Ρεύμα

Το αλυσιδοπρίονο λειτουργεί μόνο με εναλλακτικό ρεύμα.

## Πρίζες/ καλώδια προέκτασης

Νυσιστούμε έντονα την χρήση παροχών με προστασία και την χρήση πριζών και

καλωδίων από PVC ή από λάστιχο που συμφωνούν με τις σχετικές προδιαγραφές.

## Παροχή τροφοδότησης

Το εργαλείο θα πρέπει να συνδεθεί σε μια κατάλληλη παροχή τροφοδότησης, με ανάλογη ισχύ, και όχι σε σημείο φωτός.

**Προειδοποίηση :** Το περιεχόμενο του παρόντος εγχειριδίου δεν απαλλάσσει τον χρήστη από τις προφυλάξεις σχετικά με την ασφάλεια και την σωστή χρήση.

## Τα άχρηστα προϊόντα και το περιβάλλον



Αν κάποια μέρα νομίζετε ότι το αλυσιδοπρίονό σας πρέπει να αντικατασταθεί ή αν δεν σας χρειάζεται πια, σκεφτείτε το περιβάλλον. Ο αντιπρόσωπος της περιοχής σας θα δεχτεί να παραλάβει τα παλιά προϊόντα σας και να τα τακτοποιήσει κατά τέτοιο τρόπο ώστε να προστατευτεί το περιβάλλον.

## Πληροφορίες σχετικά με τους Ευρωπαϊκούς κανονισμούς

Το δείγμα του μηχανήματος στο οποίο πραγματοποιήθηκε το τεστ συμφωνεί με τους ακόλουθους Ευρωπαϊκούς κανονισμούς :

98/37/EEC	Κανονισμός μηχανημάτων
73/23/ EEC	Κανονισμός χαμηλής τάσεως
89/336/ EEC	Κανονισμός ηλεκτρομαγνητικής συμβατότητας
93/68/ EEC	Κανονισμός σήματος CE
2000/14/ EEC	Κανονισμός (V)

ΕΓΓΥΗΜΕΝΗ ΣΤΑΘΜΗ ΑΚΟΥΣΤΙΚΗΣ ΙΣΧΥΟΣ: LWA 100 (dBA) (ISO 3744)

ΜΕΤΡΗΘΕΙΣΑ ΣΤΑΘΜΗ ΑΚΟΥΣΤΙΚΗΣ ΙΣΧΥΟΣ: LWA 98,5 (dBA) (ISO 3744)

Τα καταγράψθέντα επιπεδα πίεσης ήχου έχουν ως εξής LpA 88 (dBA) (ISO 7182)









Τα επιπεδα που καταγράφηκαν στη θέση της λαβής του χειριοτή ήταν:

Χωρίς φορτίο	2,38 m/s <sup>2</sup>
Διαβαθμισμένη Εισοδος	4,32 m/s <sup>2</sup>

- **Προσοχή** : σβήστε και αφαιρέστε από την παροχή ρεύματος πριν να επισκευάσετε, να καθαρίσετε το αλυσιδοπρίονο ή πριν να ξεμπερδέψετε ενδεχομένως το καλώδιο.
- Χρησιμοποιείτε πάντοτε καλώδιο προέκτασης καλά μονωμένο, που να συμφωνεί με τους ισχύοντες κανονισμούς.
- Σιγουρευτείτε, πριν από κάθε θέση σε λειτουργία, ότι το καλώδιο προέκτασης δεν βρίσκεται στην περιοχή όπου πρόκειται να προβείτε σε κλάδεμα.
- Φοράτε στενά ενδύματα και προστατευτικά ρούχα, συνιστούμε λαστιχένια γάντια και λαστιχένια υποδήματα για εξωτερική χρήση. Φοράτε πάντοτε ένα κατάλληλο προστατευτικό για τα μάτια, δηλαδή προστατευτικά γυαλιά.
- **MHN** πλησιάζετε ποτέ το αλυσιδοπρίονο κοντά στο σώμα και κοντά στα ρούχα, όταν το θέτετε σε λειτουργία ή όταν αυτό ήδη λειτουργεί. Πριν το θέσετε σε λειτουργία, σιγουρευτείτε ότι τίποτα δεν βρίσκεται σε επαφή με τις λάμες.
- Για την προστασία των ποδιών σας φοράτε πάντα μακριά παντελόνια, σιγουρευτείτε ότι τα πόδια σας βρίσκονται καλά στερεωμένα στο έδαφος και προσπαθήστε να μην χάσετε την ισορροπία σας.
- **MHN** αφήνετε αφύλακτο το μηχάνημα, όταν αυτό βρίσκεται συνδεδεμένο στο ηλεκτρικό ρεύμα.
- **MHN** χρησιμοποιείτε τέτοιου είδους εργαλεία σε περίπτωση που είστε κουρασμένοι, που έχετε πάρει φάρμακα, που έχετε πει οιοπνευματώδη ποτά ή που έχετε πάρει παραισθησιακές ουσίες.
- Κρατείστε το αλυσιδοπρίονο πάντοτε μακριά από τα παιδιά. Αν ενδεχομένως βρίσκονται άλλα άτομα στην θέση εργασίας, αυτά θα πρέπει να παραμείνουν μακριά, σε μια απόσταση ασφαλείας.
- Ακολουθήστε πιστά τους τοπικούς κανονισμούς σχετικά με την ασφάλεια και όλες τις υπόλοιπες σχετικές αρχές.
- **MHN** χρησιμοποιείτε το αλυσιδοπρίονο σε ατμόσφαιρα που τείνει να εκραγεί . Ο χρήστης θα πρέπει να έχει πάντοτε μαζί του ένα Kit πρώτων βοηθειών.
- **MHN** μεταφέρετε ποτέ το μηχάνημα τραβώντας το από το καλώδιο και μην τραβάτε δυνατά το καλώδιο για να το αποσυνδέσετε από την πρίζα. Κρατήστε το καλώδιο μακριά από πηγές θερμότητας, λάδια ή κοφτερά άκρα.
- Ελέγχετε πάντα, πριν την χρήση, αν το καλώδιο τροφοδότησης και το καλώδιο προέκτασης παρουσιάζουν ελαττώματα στην μόνωσή τους, όπως για παράδειγμα εγκοπές ή γδαρσίματα.
- Αλλάξτε αμέσως ένα κατεστραμμένο καλώδιο.
- Χρησιμοποιείτε πάντοτε το μηχάνημα κατά τον τρόπο που ενδείκνυται στο παρόν εγχειρίδιο. Το μηχάνημα έχει σχεδιαστεί κατά τέτοιον τρόπο ώστε να λειτουργεί σε ορθή στάση, αν χρησιμοποιηθεί με οποιαδήποτε άλλο τρόπο, μπορεί να προκαλέσει ατυχήματα.
- Τα άτομα που δεν έχουν εξοικειωθεί με τέτοιου είδους μηχανήματα ή που δεν έχουν διαβάσει το παρόν εγχειρίδιο, απαγορεύεται ρητά να χρησιμοποιούν το μηχάνημα σας.
- **MHN** χρησιμοποιείτε διαλυτικές ουσίες, ή άλλα καθαριστικά για την καθαριότητα του μηχανήματός σας. Χρησιμοποιείτε ένα στρογγυλεμένο ξυστήρι για να αφαιρέσετε τις βρωμιές.
- Αποσυνδέστε πάντα το μηχάνημα από την ηλεκτρική τροφοδότηση πριν να το καθαρίσετε.
- Συνιστούμε τους άπειρους χρήστες να ενημερωθούν σχετικά με την σωστή και την σίγουρη χρήση του αλυσιδοπρίονου πριν το χρησιμοποιήσουν.
- Για την εξασφάλιση της μέγιστης ασφάλειας και της μέγιστης διάρκειας ζωής του προϊόντος, χρησιμοποιείτε μόνο γνήσια ανταλλακτικά και αξεσουάρ.
- Μπορείτε να βρείτε το όνομα του Εξουσιοδοτημένου Κέντρου τεχνικής υποστήριξης που βρίσκεται κοντά σας, από το βιβλίο των Εξουσιοδοτημένων κέντρων που βρίσκεται μέσα στην συσκευασία. Σας συνιστούμε να ελέγξετε και αν θεωρηθεί αναγκαίο να επιδιορθώσετε το μηχάνημά σας από έναν εξουσιοδοτημένο τεχνικό.

Alla personer som använder den elektriska häckklipparen måste känna till följande säkerhetsföreskrifter och råd för användning väl.

## Specifikationer

	W		 mm	 Kg	
5-50	500	50	22	3,2	 x2
5-60	500	60	22	3,3	 x2
6-60	600	60	27	3,6	 x2
6-70	600	70	27	3,7	 x2

## Allmän beskrivning

- 1 Klinga
- 2 Skydd
- 3 Främre strömbrytare
- 4 Främre handtag
- 5 Motor
- 6 Bakre strömbrytare
- 7 Strömledning
- 8 Utdragbart kabelfäste

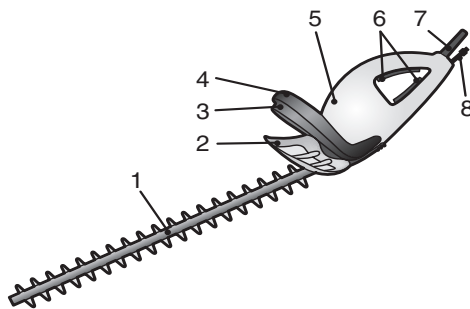

## Säkerhetsföreskrifter

Använd en dubbelisolerad förlängningskabel. Kontrollera innan varje användning att både elkabeln och förlängningskabeln är intakta. Häckklipparen får endast användas om elkabeln och förlängningskabeln är i gott skick. Lämna aldrig redskapet oövervakat utan att ha dragit ut kontakten ur eluttaget. Var uppmärksam på att inte skada förlängningskabeln när du skär. Om detta skulle hända - koppla omedelbart ur kontakten från eluttaget.

Tänk på att knivarna fortsätter att röra sig i några sekunder efter att redskapet har stängts av. Använd aldrig häckklipparen om det regnar eller vid hög luftfuktighet. Ungdomar under 16 år får inte använda redskapet. Häckklipparen ska hållas utom räckhåll för barn. Håll personer och djur på avstånd när häckklipparen är i funktion.



## Starta redskapet

Innan redskapet startas bör knivarna smörjas med olja.

Anslut endast förlängningskabeln till häckklipparen när den är på arbetsplatsen och använd det utdragbara kabelfästet.

Tryck på en av de båda strömbrytarknapparna som sitter under det bakre handtaget och på den som aktiveras av hävarmen i det främre handtaget för att starta redskapet (Fig. 1).

Motorn stoppas automatiskt så snart strömbrytarknappen eller det främre

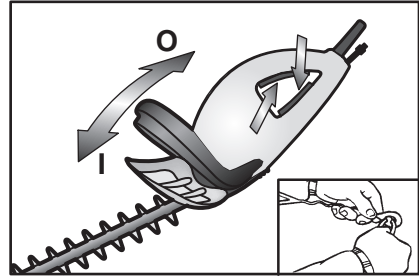

Fig. 1

handtaget släpps.

## Underhåll, långa uppehåll i användningen och reparation

Dra alltid ur kontakten innan du utför något som helst ingrepp på redskapet.

Rengör häckklipparen efter varje användning och smörj knivarna med ett tunt lager olja (Fig.2). Torka omedelbart bort olja som kommer i kontakt med delar i plast. Använd inga lösningsmedel eller andra vätskor. Kontrollera att kablarna inte är skadade och lägg undan dem tillsammans med häckklipparen i ett torrt utrymme.

Montera inte bort några delar på häckklipparen. Om redskapet behöver repareras, vänd dig endast

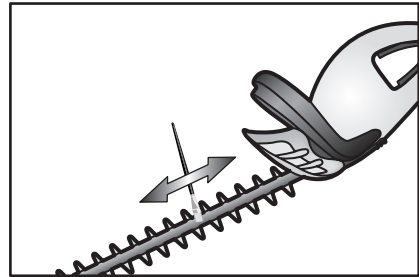

Fig. 2

till reparatörer som är auktoriserade av tillverkaren. Kräv originella reservdelar om någon del behöver bytas ut.

## Goda råd

Håll alltid ett fast grepp med båda händerna om häckklipparen när du skär och håll den på så sätt att knivarna är långt ifrån kroppen. Håll alltid häckklipparen framför dig. Låt förlängningskabeln passera över axeln och försäkra dig om att den hålls i den positionen under klippningen. Håll knivarna på tvären mot kvistarnas riktning (Fig. 3).

Det är tillrådligt att börja klippa nerifrån och sedan gå uppåt. Man garanterar ett långvarigt jämnt bladverk om man ger en bredare form nertill i

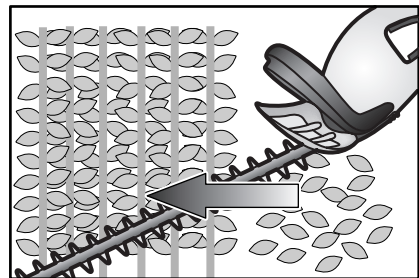

Fig. 3

förhållande till toppen.

### Elspänning

Kontrollera att elspänningen i nätet motsvarar den som återges på märkplåten som sitter på häckklipparens motor.

### Ström

Häckklipparen arbetar endast med växelström.

### Kontakter/förlängningskablar

Vi rekommenderar starkt att ni använder skyddade uttag, kablar och kontakter i PVC eller typgodkänt gummi.

### Eluttag

Verktyget måste anslutas till ett eluttag med passande effekt och inte ett för belysning.

**OBS!** innehållet i denna manual friar inte användaren från försiktighetsåtgärder vad gäller säkerhet och korrekt användning.

## Föråldrade produkter och miljön



Om du en dag anser att din produkt behöver bytas ut eller om du inte längre behöver den - tänk på miljön! Din lokala återförsäljare tar emot din gamla maskin och ordnar med säker undanröjning för att skydda miljön.

## Information om överensstämmelse med EU-direktiv

Provexemplaret av den testade produkten överensstämmer med följande EU-direktiv:

<b>98/37/EEC</b>	Maskindirektiv
<b>73/23/EEC</b>	Direktiv för Lågspänning
<b>89/336/EEC</b>	Direktiv för Elektromagnetisk kompatibilitet
<b>93/68/EEC</b>	Direktiv för CE-märkning
<b>2000/14/EEC</b>	Direktiv (Annex V)

Nivå effekt ljud-garanterad: LWA 100 (dBA) (ISO 3744)

Uppmätt ljudeffektnivå: LWA 98,5 (dBA) (ISO 3744)

Registrerade ljudtrycksnivåer LpA 88 (dBA) (ISO 7182)

Vibrationsnivåer registrerade vid användarens handposition var vid:

Framhandtag	2,38 m/s <sup>2</sup>
Bakhandtag	4,32 m/s <sup>2</sup>

- **VARNING:** stäng av och dra ur kontakten från eluttaget innan du lagar eller rengör redskapet och om kabeln har trasslats till.
- Använd en högisolerad förlängningskabel som överensstämmer med gällande normer.
- Varje gång du startar häckklipparen bör du först försäkra dig om att förlängningskabeln inte ligger i klippningsområdet.
- Bär kropps nära plagg och skyddskläder. Vi rekommenderar gummihandskar och ytterskor i gummi. Bär alltid ett lämpligt skydd för ögonen, så som skyddsglasögon.
- För **ALDRIG** häckklipparen nära kroppen eller kläderna när den startas eller är i funktion. Kontrollera att knivarna inte kommer i kontakt med något innan du startar redskapet.
- Använd långbyxor för att skydda benen. Försäkra dig om att du står stadigt på marken så du inte tappar balansen.
- Lämna **ALDRIG** din maskin obevakad när den är ansluten till elströmmen.
- Använd **ALDRIG** något redskap när du är trött eller är påverkad av mediciner, alkohol eller andra droger.
- Håll alltid häckklipparen utom räckhåll för barn Eventuella personer som befinner sig på arbetsplatsen måste hållas på säkerhetsavstånd.
- Följ alltid de lokala säkerhetsreglerna och föreskrifterna i ämnet.
- Använd **ALDRIG** häckklipparen i luftkrets med potentiell explosionsrisk. Det är bra om operatören alltid har ett första-hjälpenset nära till hands.
- Flytta **ALDRIG** din maskin genom att dra i kabeln och ryck inte i kabeln för att lossa kontaktdonen. Förvara

kabeln långt ifrån värmekällor, olja och vassa kanter.

- Innan du använder redskapet, kontrollera alltid att isoleringen på både strömkabeln och förlängningskabeln är intakt, utan skärningar och avskrapningar.

- Byt omedelbart ut en skadad kabel.
- Använd alltid din maskin på det sätt som anges i denna manual.

Maskinen är konstruerad för upprätt användning och om den används på annat sätt kan det orsaka skador.









- Det är inte tillåtet för personer som inte är bekanta med denna typ av maskin eller som inte har läst denna manual att använda maskinen.
- Använd **INTE** lösningsmedel eller rengöringsmedel för att rengöra din maskin.

Använd ett trubbigt polerstål för att ta bort smutsen.

- Dra alltid ur elkontakten innan du rengör redskapet.
- Vi rekommenderar dessutom att ovana användare instrueras om korrekt och säker användning av häckklipparen innan den tas i bruk.
- Använd endast originella tillbehör och reservdelar för att garantera maximal säkerhet och en lång livslängd på redskapet.
- Du hittar namnet på närmaste auktoriserat Servicecentrum i häftet Servicestationer som bifogas i förpackningen. Vi rekommenderar att du alltid låter en auktoriserad reparatör kontrollera - och vid behov reparera - din maskin

Kaikkien pensasleikkuria käyttävien henkilöiden on tunnettava täysin seuraavat turvamääräykset ja käyttöön liittyvät ohjeet.

## Eritelmä

	W				
5-50	500	50	22	3,2	 x2
5-60	500	60	22	3,3	 x2
6-60	600	60	27	3,6	 x2
6-70	600	70	27	3,7	 x2

## Yleiskuvaus

- 1 Terä
- 2 Suoja
- 3 Etukatkaisin
- 4 Etukädensija
- 5 Moottorin runko
- 6 Takakatkaisimet
- 7 Sähköjohto
- 8 Ulosvedettävä johdonlukitsin

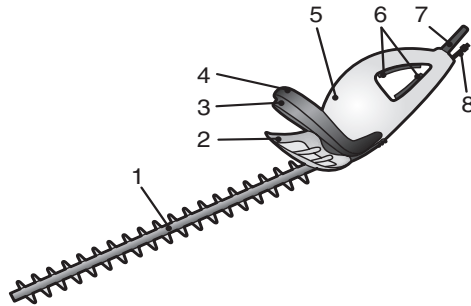

## Turvamääräykset

Käytä kaksinkertaisesti eristettyä jatkojohtoa. Tarkasta aina ennen jokaista käyttöä, ettei jatko- tai sähköjohto ole vaurioitunut. Pensasleikkuria tulee käyttää vain silloin kun sähkö- ja jatkojohto ovat hyvässä kunnossa. Älä jätä laitetta ilman valvontaa irrottamatta pistotulppaa pistorasiasta. Varo vaurioittamasta jatkojohtoa laitteen käytön aikana; jos niin tapahtuu, irrota pistoke välittömästi pistorasiasta.

Muista, että terät liikkuvat vielä muutamana sekunnin laitteen sammuttamisen jälkeen. Älä käytä pensasleikkuria sateella tai silloin kun ilmankosteus on korkea.

Alle 16-vuotiaat nuoret eivät saa käyttää laitetta.

Pensasleikkuri on säilytettävä lasten ulottumattomissa.

Älä anna ihmisten tai eläinten tulla pensasleikkurin lähelle sen käytön aikana.



## Käyttöönotto

Ennen käyttöönottoa on suositeltavaa voidella terät öljyllä.

Liitä jatkojohto pensasleikkuriin, ulosvedettävää johdonlukitsinta käyttäen, vasta työskentelypaikalla.

Käynnistä laite painamalla toista takakädensijan alla olevaa liipaisinkaisijaa sekä etukädensijassa sijaitsevalla vivulla toimivaa katkaisinta (Kuva 1).

Heti kun liipaisin tai etukädensija vapautetaan, moottori pysähtyy automaattisesti.

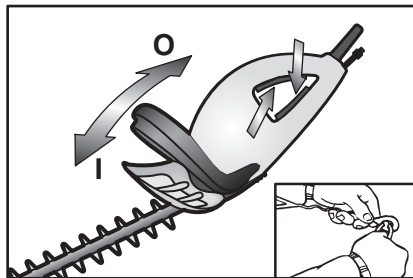

Kuva 1

## Kunnossapito, pitkä käyttämättömyys ja vikojen korjaaminen

Ennen minkään laitteeseen kohdistuvan toimenpiteen suorittamista, irrota pistoke pistorasiasta.

Puhdista pensasleikkuri jokaisen käytön jälkeen ja voitele terät ohuella öljykerroksella (Kuva 2). Jos öljyä tai rasvaa joutuu muoviosille, puhdista välittömästi kuivalla rätillä, älä käytä kero-liuottimia tai muita nesteitä. Tarkasta, ettei johdoissa ole vaurioita ja laita ne yhdessä pensasleikkurin kanssa kuivaan paikkaan.

Älä pura mitään pensasleikkurin osaa. Jos tarvetta korjaukseen esiintyy, käänny vain valmistajan valtuuttamien korjaajien puoleen.

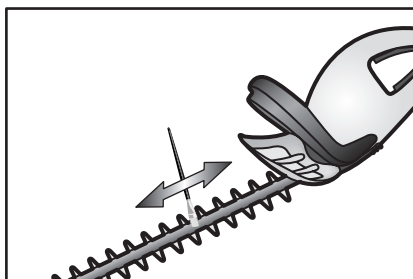

Kuva 2

Jos osia joudutaan vaihtamaan, vaadi alkuperäisiä varaosia.

## Hyödyllisiä neuvoja

Pidä leikkaamisen aikana pensasleikkuria tiukasti molemmin käsin niin että terät ovat kaukana kehosta. Pidä pensasleikkuri aina edessäsi. Pidä jatkojohtoa olallasi ja varmista, että se pysyy paikallaan leikkaamisen ajan. Pidä terät poikkisuorassa oksien kasvusuuntaan nähden (Kuva 3). On suositeltavaa leikata pensasaitaa alhaalta ylöspäin. Kun pensasaidalle annettu muoto on leveämpi alhaalta kuin ylhäältä, varmistetaan lehtien tasainen kasvu ajan kuluessa.

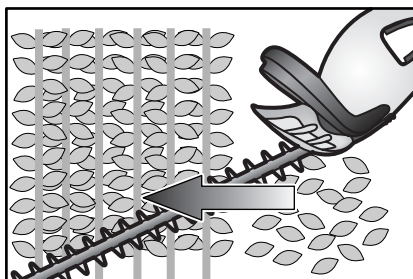

Kuva 3



## Volttimäärä

Varmista, että käyttämäsi verkkoon volttimäärä vastaa pensasleikkurin moottorissa sijaitsevassa kilvessä annettuja arvoja.

## Virta

Pensasleikkuri toimii vain vaihtovirralla.

## Pistokkeet/jatkojohdot

Suojattujen ja hyväksytyjen PVC:stä tai kumista valmistettujen pistorasioiden, johtojen ja pistokkeiden käyttöä suositellaan ehdottomasti.

## Pistorasia

Laitte on kytkettävä sopivantehoiseen pistorasiaan, ei valaisimille tarkoitettuun.

**VAROITUS:** Tämän ohjekirjan sisällön lisäksi käyttäjän tulee noudattaa turvatoimenpiteitä ja oikeaa käyttöä.

## Vanhat mallit ja ympäristö



Jos on mielestäsi aiheellista vaihtaa vanha laite uuteen tai et sitä enää tarvitse, ajattele ympäristöä. Paikallinen jälleenmyyjä ottaa vastaan vanhanmalliset laitteet ja huolehtii niistä saastuttamatta luontoa.

## Euroopan direktiivien vaatimuksiin liittyvää tietoa

Testattu tuotteen näytekappale vastaa seuraavien eurooppalaisten direktiivien vaatimuksia:

<b>98/37/EEC</b>	Konedirektiivi
<b>73/23/EEC</b>	Matalajännitedirektiivi
<b>89/336/EEC</b>	Direktiivi sähkömagneettisesta yhteensopivuudesta
<b>93/68/EEC</b>	Direktiivi CE -merkinnästä
<b>2000/14/EEC</b>	Direktiivi (Liite V)

Änenvoimakkuustaso taattu: LWA 100 (dBA) (ISO 3744)

Änenvoimakkuustaso mitattu: LWA 98,5 (dBA) (ISO 3744)

Tallennetut äänipaine-tasot LpA 88 (dBA) (ISO 7182)

Värinätasot käyttäjän käden asennolla olivat:





Etukädensija 2,38 m/s<sup>2</sup>

Takakädensija 4,32 m/s<sup>2</sup>

- **HUOMIO:** sammuta virta ja ota pistoke pois pistorasiasta ennen korjauksia, puhdistusta tai jos johto on kiertynyt.
  - Käytä korkeasti eristettyä, voimassa olevien määräysten mukaista jatkojohtoa.
  - Varmista ennen jokaista käynnistystä, että jatkojohto ei ole leikkausalueella.
  - Käytä tiukkoja vaatteita ja suojavaatteita; suosittelimme kumikäsineitä ja -jalkineita ulkokäyttöön. Suojaa silmät aina suojasilmälaseilla.
  - **ÄLÄ** vie pensasleikkuria milloinkaan kehon tai vaatteiden lähelle sen käynnistykseen tai käynnin aikana. Varmista ennen käynnistystä, etteivät terät kosketa mihinkään.
  - Käytä säärresi suojaamiseksi aina pitkiä housuja ja varmista, että jalkasi ovat tukevasti maassa horjahduksien välttämiseksi.
  - **ÄLÄ** jätä laitetta ilman valvontaa silloin kun se on kytkettyä sähkövirtaan.
  - **ÄLÄ** käytä laitteita väsyneenä tai lääkkeiden, alkoholin tai muiden huumausainemateriaalien vaikutuksen alaisena.
  - Säilytä pensasleikkuri aina lasten ulottumattomissa. Työskentelypaikalla mahdollisesti läsnä olevat henkilöt on pidettävä turvaetäisyyden päässä.
  - Noudata aina paikallisia ja alaan liittyviä turvallisuusmääräyksiä.
  - **ÄLÄ** käytä pensasleikkuria räjähdysalttiissa ympäristöissä; koneenkäyttäjällä on oltava tarvittava ensiapulaukku.
  - **ÄLÄ** kuljeta laitetta johdosta tai nykyisestä johtoa liitekappaleiden irrottamiseksi. Säilytä johto kaukana lämmönlähteistä, öljyistä tai leikkaavista pinnoista.
  - Tarkasta aina ennen käyttöä, ettei sähkö- tai jatkojohdossa ole eristy-
- svaurioita kuten viiltoja tai hankautumia.
  - Vaihda välittömästi vioittunut johto.
  - Käytä laitetta aina tässä ohjekirjassa neuvotulla tavalla. Laitte on suunniteltu pystysuorassa tapahtuvaan käyttöön ja jos sitä käytetään millä muulla tavalla tahansa, voi siitä aiheutua onnettomuuksia.
  - Henkilöt, jotka eivät tunne tämän tyyppisiä laitteita tai jotka eivät ole lukeneet tätä ohjekirjaa, eivät saa käyttää laitetta.
  - **ÄLÄ** käytä liuotainaineita tai pesuaineita koneen puhdistamiseen. Käytä tyypää raavinta lian poistamiseen
  - Irrota aina sähkökytkentä ennen puhdistusta.
  - Suosittelemme lisäksi, että kokemat- tomille käyttäjille opetetaan pensasleikkurin oikea ja varma käyttötapa ennen sen käyttöä.
  - Tuotteen paras turvallisuus ja pitkä kesto voidaan taata käyttämällä vain alkuperäisiä lisä- ja varaosia.
  - Lähimmän valtuutetun huoltopisteen nimi löytyy pakkaukseen kuuluvasta Huoltopistekirjasta. Suosittelemme laitteen tarkastuttamista ja tarvittaessa sen korjauttamista.

Før hekkeklipperen tas i bruk må hver enkelt bruker gjøre seg kjent med sikkerhetsforskriftene og rådene som blir gjengitt i denne bruksanvisningen.

## Spesifikasjoner

	W				
5-50	500	50	22	3,2	↔ x2
5-60	500	60	22	3,3	↔ x2
6-60	600	60	27	3,6	↔ x2
6-70	600	70	27	3,7	↔ x2

## Generell beskrivelse

- 1 Klippeblad
- 2 Beskyttelse
- 3 Fremre bryter
- 4 Fremre håndtak
- 5 Motorkropp
- 6 Bakre brytere
- 7 Strømledning
- 8 Uttrekkbart kabelfeste

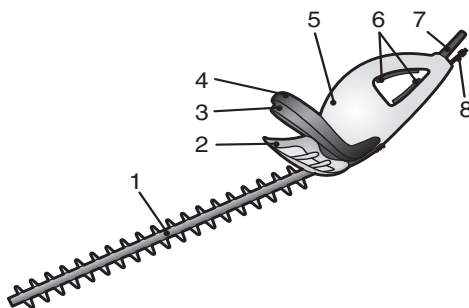

## Sikkerhetsforskrifter

Bruk en skjøteledning med dobbel isolering. Kontroller alltid at både strømledningen og skjøteledningen ikke er defekte før hekkeklipperen tas i bruk. Hekkeklipperen må kun brukes hvis strømledningen og skjøteledningen er i god stand. Forlat aldri utstyret uten oppsyn uten å ha trukket støpselet ut av stikkkontakten. Vær oppmerksom på å ikke skade skjøteledningen under klippingen. Hvis dette skulle skje, må en øyeblikkelig trekke støpse-

let ut av stikkkontakten.

Vær oppmerksom på at klippebladene fortsetter å bevege seg i noen sekunder etter at hekkeklipperen har blitt slått av. Bruk ikke hekkeklipperen når det regner og heller ikke hvor det er stor luftfuktighet. Hekkeklipperen skal ikke brukes av personer under 16 år. Hekkeklipperen må oppbevares utenfor barnas rekkevidde. Sørg for at det ikke er personer og dyr i nærheten når du bruker hekkeklipperen.



## Oppstart av hekkeklipperen

Før hekkeklipperen tas i bruk anbefales det at en smører klippebladene med olje.

Skjøteledningen må kobles til hekkeklipperen på arbeidsstedet ved å anvende det uttrekkbare kabelfestet. Hekkeklipperen startes ved å trykke på en av de to utløsningsbryterne som befinner under det bakre håndtaket, og bryteren som drives ved hjelp av hendelen som er koblet på det fremre håndtaket (Fig.1).

Motoren vil stanse automatisk straks en slipper utløsningsbryteren eller grepet

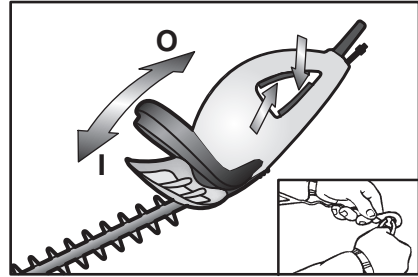

Fig. 1

på fremre delen av håndtaket.

## Vedlikehold, lang inaktivitet og reparasjoner av feil

Trekk alltid støpselet ut av stikkkontakten før en foretar inngrep på utstyret. Rengjør hekkeklipperen etter hver bruk og smør bladene med et tynt lag med olje (Fig.2). I tilfelle oljen eller smøringen kommer i kontakt med plastikkdelene, må en straks gjøre de rene med en tørr klut. Bruk ikke oppløsningsmidler eller andre væsker.

Kontroller at ledningene ikke er skadet og oppbevar dem sammen med hekkeklipperen på et tørt sted.

Hekkeklipperen må ikke demonteres. Skulle det være nødvendig å reparere hekkeklipperen, må en kun ta kontakt med reparatører som er auto-

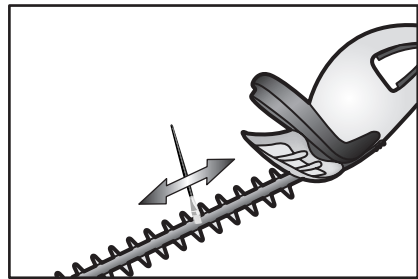

Fig. 2

risert av produsenten. Ved bytte av deler må en kun anvende originale reservedeler.

## Nyttige råd

Hekkeklipperen må alltid holdes med et fast grep med begge hendene, og slik at klippebladene befinner seg på god avstand fra kroppen. Hold alltid hekkeklipperen framfor dem. Plassér skjoteledningen over skulderen og påse at den forblir i denne posisjonen mens en bruker utstyret. Under klippingen må klippebladene holdes i tverrstilt stilling i forhold til greinenes vokseretning (Fig.3). Det anbefales å klippe hekken ved å begynne nedefra og oppover. Dette garanterer at løvverket vokser uniformt i ettertid,

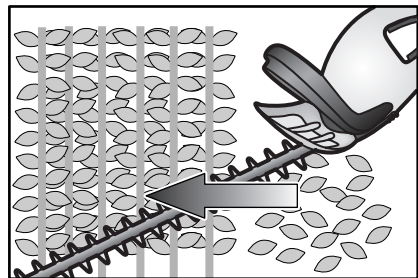

Fig. 3

noe som gir hekken en bredere form nedenunder i forhold til toppen.

### **Voltspenning**

Påse at nettspenningen i strømuttaket deres er den samme som spenningen som er oppgitt på merkeplaten som befinner seg på hekkeklipperens motor.

### **Strøm**

Hekkeklipperen drives kun med vekselstrøm

### **Støpsel/skjøteledninger**

Det anbefales på det sterkeste å bruke beskyttede stikkontakter, led-

ninger og støpsel i PVC eller tilsvarende gummi.

### **Størrømuttak**

Hekkeklipperen må plugges inn i en stikkontakt med egnet spenning og ikke i stikkontakter for vanlig belysning.

**MERK:** Innholdet i følgende bruksanvisning frigjør ikke brukeren fra å ta på seg ansvaret til å følge nødvendige sikkerhetstiltak og å sørge for en korrekt bruk av hekkeklipperen.

## Produkter som har gått ut av bruk og miljøet



Hvis det i framtiden skulle vise seg at Deres maskin må byttes ut eller hvis den ikke er i bruk lenger, råder vi dem til å tenke på miljøet. Deres lokale forhandler vil kunne ta imot Deres gamle produkter og sørge for at de blir lagret på et egnet oppsamlingssted.

## Informasjon om overensstemmelse med EU-direktiver

Det enkelte testede produktet er i overensstemmelse med følgende europeiske direktiver :

<b>98/37/ EØF</b>	Maskindirektivet
<b>73/23/ EØF</b>	Lavspenningsdirektivet
<b>89/336/ EØF</b>	Elektromagnetisk kompatibilitet - EMC
<b>93/68/EØF</b>	CE- merkingsdirektivet
<b>2000/14/EØF</b>	Direktiv (Annex V)

Garantert lydstyrkenivå : LWA 100 (dBA) (ISO 3744)

Målt lydstyrkenivå : LWA 98,5 (dBA) (ISO 3744)

Strømforbruk som appgitt LpA 88 (dBA) (ISO 7182)

Vibrasjoner registrert ved hånden fil brukeren:









Forreste håndtak 2,38 m/s<sup>2</sup>

StrømForbruk som angitt på Bakre håndtak 4,32 m/s<sup>2</sup>

- **MERK:** Slå av hekkeklipperen og trekk støpselet ut av stikkkontakten før en reparerer den, rengjør den eller hvis ledningen har viklet seg inn.
- Bruk en skjøteledning med høy isolering og som er i overensstemmelse med gjeldende normer.
- Før en starter klipperen må en forsikre seg om at skjøteledningen befinner seg utenfor klippesonen.
- Anvend tettsittende bekledding og verneutstyr. Det anbefales å bruke gummihansker og gummistøvler. Bruk alltid en passende beskyttelse for øynene, dvs. beskyttelsesbriller.
- La **IKKE** hekkeklipperen nærme seg kroppen eller klærne når en starter hekkeklipperen eller når den er i bruk. Før hekkeklipperen startes må en forsikre seg om at ingenting er i kontakt med klippebladene.
- For å beskytte beina må en bruke langbukser. En må også forsikre seg om at en har sikkert fotfeste og at en ikke mister balansen.
- Gå **ALDRI** i fra hekkeklipperen når den er koblet til strømuttaket.
- Bruk **IKKE** hekkeklipperen ved tretthet eller under påvirkning av medisiner, alkohol eller andre berusende midler.
- Hold alltid den elektriske saken utenfor barnas rekkevidde og påse at personer som eventuelt befinner seg på arbeidsstedet holdes på en sikkerhetsmessig avstand.
- Forhold Dem alltid til lokale sikkerhetsregler og gjeldende normer.
- Bruk **IKKE** hekkeklipperen i omgivelser med høy eksplosjonsfare. Det anbefales at brukeren alltid har førstehjelpsutstyr tilgjengelig på arbeidsstedet.
- Fjern **ALDRI** ledningen fra hekkeklipperen eller forsøke å dra i ledningen for å åpne pluggen. Oppbevar ledningen på god avstand fra varmekilder, oljer eller skarpe kanter.
- Kontroller alltid før bruk at både strømledningen og skjøteledningen ikke har pådratt seg isoleringsskader, som f.eks kutt eller avskrapninger.
- Bytt umiddelbart ut den skadede ledningen.
- Bruk alltid hekkeklipperen som anvist i denne bruksanvisningen. Maskinen er konstruert for å brukes i oppreist posisjon, hvis den brukes på en hvilken som helst annen måte kan dette forårsake personskader.
- Det er ikke tillatt at hekkeklipperen brukes av personer som ikke har kunnskap om denne typen maskiner, eller som ikke har lest denne bruksanvisningen.
- **IKKE** bruk oppløsningsmidler eller andre rengjøringsmidler for å rengjøre hekkeklipperen. Bruk en avstumpet skrape for å fjerne urenheter.
- Trekk alltid støpselet ut av stikkkontakten før en starter med rengjøringen.
- Det anbefales ytterligere at uerfarne personer blir opplært i korrekt og sikker bruk av hekkeklipperen før den tas i bruk.
- For å garantere maksimal sikkerhet og at hekkeklipperen har en lang virketid, må en kun bruke originale reservedeler og tilbehør.
- Dere vil kunne finne navnet til nærmeste autoriserte serviceverksted i heftet over servicestasjoner som følger hekkeklipperen. Vi anbefaler en å kontrollere og, om nødvendig, reparere maskinen Deres av en autorisert reparatør.

Enhver person, som anvender denne elektriske hækkeklipper, skal have indgående kendskab til de nedenstående sikkerhedsnormer og råd vedrørende anvendelsen.

## Detaljerede oplysninger

	W				
5-50	500	50	22	3,2	 x2
5-60	500	60	22	3,3	 x2
6-60	600	60	27	3,6	 x2
6-70	600	70	27	3,7	 x2

## Generel beskrivelse

- 1 Klinge
- 2 Værn
- 3 Afbryderknop fortil
- 4 Håndgreb fortil
- 5 Motorlegeme
- 6 Afbryderknapper bagtil
- 7 Fødeledning
- 8 Udtrækkelig ledningsklemme

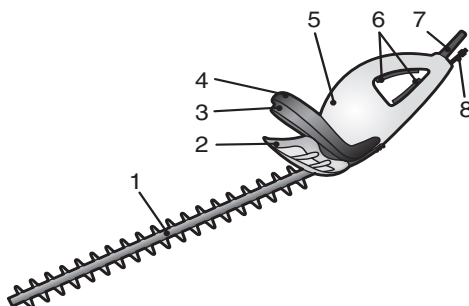

## Sikkerhedsnormer

Man skal anvende en forlængerledning med dobbelt isolering. Før hver anvendelse skal man forvise sig om, at hverken føde- eller forlængerledningen er defekte. Hækkeklipperen må kun anvendes, såfremt føde- og forlængerledningen begge er i god forfatning. Apparatet må ikke efterlades uden opsyn, hvis stikket ikke er trukket ud af stikkontakten. Pas på ikke at beskadige forlængerledningen under klipningen; skulle dette ske, skal man straks tage stikket ud af stikkon-

taken. Man skal tage højde for, at klingerne bliver ved med at bevæge sig et par sekunder, efter at man har slukket for apparatet. Hækkeklipperen må ikke anvendes i regnvejr eller ved høj luftfugtighed. Unge på under 16 år må ikke anvende apparatet. Hækkeklipperen skal holdes udenfor børns rækkevidde. Hold alle mennesker og dyr på afstand, mens hækkeklipperen er i gang.



## Ibrugtagning

Det anbefales at smøre klingerne med olie, før apparatet tages i brug. Man skal forbinde forlængeren med hækkeklipperen ved hjælp af ledningssklemmen, som kan trækkes ud; man skal dog først gøre dette på arbejdsstedet. Hækkeklipperen startes ved at trykke på én af de to udløsningsknapper, som sidder under håndgrebet bagtil, samt på den kontakt, som aktiveres ved hjælp af pinden på håndgrebet fortil (Fig. 1).

Motoren stoppes automatisk, så snart man slipper udløsningsknappen eller

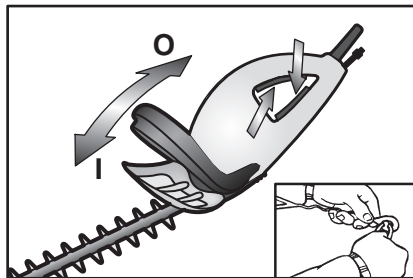

Fig. 1

håndgrebet fortil.

## Vedligeholdelse, længere stilstand og udbedring af fejl

Før der udføres hvilket som helst indgreb på apparatet, skal man trække stikket ud af stikkontakten.

Rens hækkeklipperen efter hver anvendelse og smør klingerne med et tyndt olielag (Fig. 2). Skulle olien eller fedtet komme i berøring med plastikdele, skal disse straks renses med en tør klud; undlad at anvende opløsningsmidler eller andre væsker. Kontrollér om ledningerne er slidte og hvis dette ikke er tilfældet, anbring dem på et tørt sted sammen med hækkeklipperen.

Lad være med at skille nogen af hækkeklipperens dele ad. Skulle der opstå behov for at foretage reparationer, bedes I henvende jer til et repa-

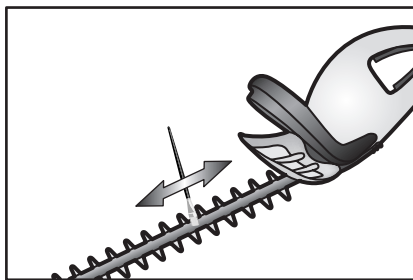

Fig. 2

rationsværksted, som er autoriseret af fabrikanten.

Alle reparationer skal foretages med originale reservedele.

## Nyttige råd

Hold godt fast på hækkeklipperen med begge hænder under hele klippearbejdet. Hold den langt væk fra kroppen. Brugeren skal altid holde hækkeklipperen foran sig. Læg forlængerledningen henover skulderen og sørg for, at den forbliver i denne stilling under hele arbejdet. Klingerne skal placeres skråt i forhold til den retning grenene vokser i (Fig. 3). Det anbefales at starte klipningen af hækken forned og arbejde i opadgående retning. Derved får hækken en bredere form forned i forhold til toppen, og bla-

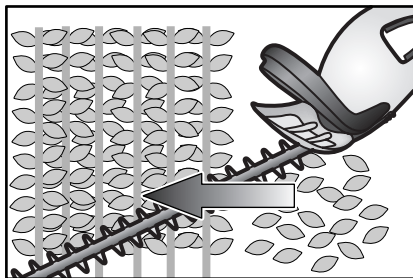

Fig. 3

dene bevarer deres regelmæssighed bedre med tiden.



### Spænding

Man skal forvisse sig om, at netspændingen svarer til de mærkedata, som er angivet på skiltet, der befinder sig på hækkeklipperens motor.

### Strøm

Hækkeklipperen fungerer kun ved vekselstrøm.

### Stik/forlængerledninger

Det anbefales kraftigt at anvende godkendte, beskyttede stikkontakter, ledninger og stik af PVC eller gummi.

### Stikkontakt

Værktøjet skal forbindes med en stikkontakt med passende kapacitet. Det skal ikke være et vægstik beregnet til lamper.

**ADVARSEL:** Denne vejlednings indhold stiller ikke brugeren frit til at lade være med at træffe sikkerhedsforanstaltninger og anvende apparatet rigtigt.

## Gamle produkter og miljøet



Hvis I en dag ønsker at skifte apparatet eller hvis I ikke længere har behov for det, bedes I tage hensyn til miljøet. Gamle apparater kan afleveres til jeres lokale forhandler, som vil sørge for at bortskaffe dem på miljøvenlig vis.

## Oplysninger vedrørende overensstemmelse med EU-normer

Prøveapparatet, som er blevet afprøvet, er i overensstemmelse med følgende EU-Direktiver:

<b>98/37/EØF</b>	Maskindirektiv
<b>73/23/EØF</b>	Lavspændingsdirektiv
<b>89/336/EØF</b>	Direktiv om Elektromagnetisk Kompatibilitet
<b>93/68/EØF</b>	Direktiv om EU-mærkning
<b>2000/14/EØF</b>	Direktiv (Annex V)

Konstateret lydeffektniveau: LWA 100 (dBA) (ISO 3744)

Målt lydeffektniveau: LWA 98,5 (dBA) (ISO 3744)

Det målte lydtryks niveau ved LpA 88 (ISO 7182)

Vibrationsniveauet målt ved brugerens hånd var.





Forhåndtag 2,38 m/s<sup>2</sup>

Baghåndtag 4,32 m/s<sup>2</sup>

- **GIV AGT:** Sluk for apparatet og træk stikket ud af stikkontakten, før der foretages reparationer, eller hvis der er knuder på ledningen.
- Der skal anvendes en forlængerledning med høj isoleringsgrad og som opfylder kravene i de gældende normer.
- Før hver igangsætning af apparatet skal man forvisse sig om, at forlængerledningen befinder sig udenfor det område, hvor der klippes.
- Man skal anvende tætsluttende beskyttelsesklæder. Der anbefales gummihandsker og gummifodtøj beregnet til udendørs brug. Man skal altid beskytte øjnene på passende vis, d.v.s. med beskyttelsesbriller.
- Man må **IKKE** nærme apparatet kroppen eller klæderne, når det sættes i gang eller allerede kører. Før igangsætning skal man forvisse sig om, at ingen genstande kan komme i kontakt med klingerne.
- Bær lange bukser for at beskytte benene. Sørg for, at I altid står med begge ben på jorden og pas på ikke at miste balancen.
- Apparatet må **IKKE** efterlades uden opsyn, hvis det er tilsluttet netforsyningen.
- I må **IKKE** anvende apparatet, hvis I føler jer trætte eller har indtaget lægemidler, alkohol eller andre rusmidler.
- Hækkeklipperen skal altid holdes udenfor børns rækkevidde. Hvis der opholder sig andre personer på arbejdsstedet, skal disse holdes på en sikker afstand.
- Man skal altid overholde de lokale sikkerhedsnormer samt den gældende lovgivning på dette område.
- Hækkeklipperen må **IKKE** anvendes i omgivelser, hvor der kan være sprængfare; brugeren bør altid have en nødhjælpkasse med passende udstyr med sig.
- Maskinen må **IKKE** holdes fast i ledningen, mens den transporteres, og man må ikke hive i ledningen for at skille forbindelsesstykkerne fra hinanden. Ledningen skal holdes langt væk fra varmekilder, olie samt skarpe kanter.
- Før hver ibrugtagning skal man kontrollere, om føde- eller forlængerledningens isolering fremviser defekter som følge af skæring eller afskrabning.
- Defekte ledninger skal udskiftes med det samme.
- Man skal altid anvende maskinen ifølge angivelserne i nærværende vejledning. Maskinen er beregnet til at anvendes i stående stilling. Der kan opstå ulykker, hvis den anvendes på hvilken som helst anden måde.
- Maskinen må ikke anvendes af personer, som ikke har kendskab til denne slags maskiner eller ikke har læst denne vejledning.
- Der må **IKKE** anvendes opløsnings- eller rengøringsmidler til at rense maskinen. Anvend et afrundet skrabeblad til at fjerne snavset med.
- Man skal altid trække stikket ud af stikkontakten, før apparatet renses.
- Uerfarne brugere bør især oplæres i hvordan hækkeklipperen anvendes korrekt og forsvarligt, før de tager den i brug.
- Der bør udelukkende anvendes originale reservedele for at garantere størst mulig sikkerhed og forlænge apparatets levetid.
- I kan finde det nærmeste autoriserede Assistancecenter i Værkstedshæftet, som følger med pakningen. Det tilrådes altid at lade apparatet kontrollere - og om nødvendigt reparere - på et autoriseret værksted.

Mindenkinek, aki használja az elektromos sövényírót, tökéletesen ismernie kell a következő biztonsági normákat és tanácsokat a használathoz.

## Jellemzők

	W		 mm	 Kg	
5-50	500	50	22	3,2	↔ x2
5-60	500	60	22	3,3	↔ x2
6-60	600	60	27	3,6	↔ x2
6-70	600	70	27	3,7	↔ x2

## Általános leírás

- 1 Penge
- 2 Védelem
- 3 Elülso kapcsoló
- 4 Elülso markolat
- 5 Motor test
- 6 Hátulsó kapcsolók
- 7 Táplálás kábel
- 8 Kivehető kábelállító

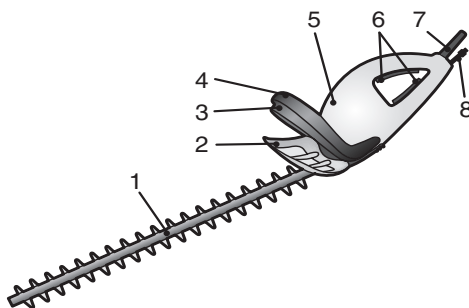

## Biztonsági normák

Használjon kettős szigetelésű kábelt. Mindig győződjön meg arról minden használat előtt, hogy mind a tápfeszültség kábel, mind a hosszabbító hibátlan állapotban vannak. A sövényírót csak akkor szabad használni, ha a tápfeszültség kábel és a hosszabbító kábele jó állapotban vannak. Ne hagyja a készüléket orizetlenül anélkül, hogy kihúzná a dugót az elektromos csatlakozó aljzatból. Nyírás közben vigyázzon arra, hogy ne tegyen kárt a hosszabbító kábelében; ha ez megtörténne, azonnal húzza ki a

dugót a dugaljából. Vegye figyelembe, hogy miután kikapcsolta a készüléket, a pengék tovább mozognak néhány másodpercig. Ne használja a sövényírót esoben és mindenestre nagy páratartalom esetén. Tizenhat éven aluli fiatalok nem használhatják a készüléket. A sövényírót a gyermekek elöl elzárva kell tartani. Amíg a sövényíró működésben van, tartsa tole távol a személyeket és az állatokat.



## Működésbe helyezés

Mielőtt a készüléket működésbe helyezi, olajozza meg a pengéket. A hosszabbító kábelét csak a munka színhelyén csatlakoztassa a kivethető kábelállító használatával.

A bekapcsoláshoz nyomja meg a hátulsó markolat alatt elhelyezett egyik ravasz alakú kapcsolót, és azt a kapcsolót, melyet az előlso markolatba épített emeltyu működtet (1. ábra).

Alighogy elengedi a ravasz alakú kapcsolót vagy az előlso markolatot, a

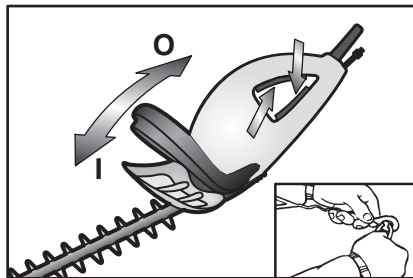

Ábra 1

motor automatikusan leáll.

## Karbantartás, hosszú állás és a hibák kijavítása

Mielőtt bármilyen beavatkozást végez a készüléken, mindig húzza ki a dugót az elektromos csatlakozó dugaljából. Tisztítsa meg a sövényírót minden használat után, és vékony olajréteggel olajozza be a pengéket. (2. ábra). Abban az esetben, ha az olaj és zsír a műanyag részekkel érintkezésbe kerül, azonnal tisztítsa le egy száraz ronggyal, ne használjon oldószert vagy más folyadékokat.

Ellenőrizze, hogy a kábelek nincsenek-e károsodva, és a sövényíróval együtt tárolja őket száraz helyen. Ne szerelje le a sövényíró egyik részét sem. Abban az esetben, ha javításra van szükség, csak a konstruktor engedélyével rendelkező javítóhoz

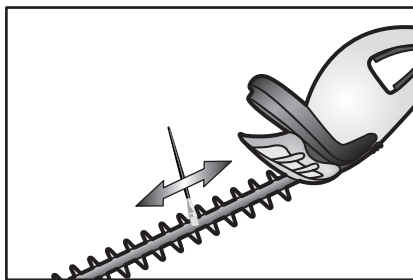

Ábra 2

forduljon.

Abban az esetben, ha pótalkatrészre van szükség, ragasszkodjon eredeti alkatrészekhez.

## Hasznos tanácsok

A nyírás közben tartsa mindig szorosán a sövényírót mindkét kezével úgy, hogy a pengék távol legyenek a testétől. Mindig maga előtt tartsa a sövényíró. Vezesse át a hosszabbító kábelét a vállán, biztosítva azt, hogy ebben a pozícióban maradjon a nyírás műveletek alatt. A pengéket az ágacskák növeési irányára merolegesen tartsa (3. ábra). Tanácsos a sövényt alulról kezdve felfelé nyírni. Garantált a levézet egészségése az időben, ami a sövénynek a felső

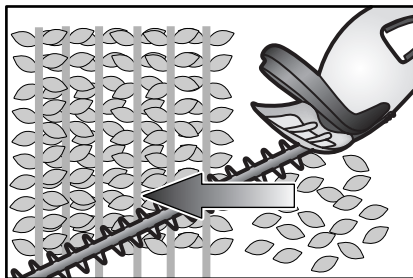

Ábra 3

részhez képest alul nagyobb formát ad.

## Feszültség

Gyozadjon meg arról, hogy a hálózati feszültség megfelel a sövénnyíró motor tábláján levo címkén feltüntetettnek.

## Áram

A sövénnyíró csak váltóárammal mukodik.

## Dugók/hosszabbító kábelek

Eroteljesen ajánljuk védett dugaljak, standard PVC vagy gumi kábelek és dugók használatát.

## Elektromos táplálás dugalja

A szerszámot megfelelo teljesítményu tápfeszültség aljzathoz kell csatlakoztatni, nem pedig háztartási világítást kiszolgáló aljzathoz.

**FIGYELMEZTETÉS:** a jelen kézikönyv tartalma nem mentesíti a felhasználót a biztonsági és helyes használati óvintézkedésektol.

## Elavult termékek és a környezet



Ha egy napon úgy gondolja, hogy a terméket ki kell cserélni, vagy Önnek már nincs szüksége rá, gondoljon a környezetre. Az Ön helyi eladója vissza fogja venni a régi termékeket, és biztonságos módon fogja kezelni oket védve a környezetet.

## Információ az európai szabványoknak való megfelelésrol

A tesztelt termék minta megfelel a következő európai szabványoknak:

<b>98/37/EEC</b>	Gép muszaki szabvány
<b>73/23/EEC</b>	Alacsony feszültség szabvány
<b>89/336/EEC</b>	Elektromágneses kompatibilitás szabvány
<b>93/68/EEC</b>	CE jelzés szabvány
<b>2000/14/EEC</b>	Szabvány (Melléklet V)

Garantált Hangteljesítményszint: LWA 100 (dBA) (ISO 3744)

Mért Hangteljesítményszint: LWA 98,5 (dBA) (ISO 3744)

Hangerősség (kezelő fulére ható) LpAav 88 (dBA) (ISO 7182)

Vibrációk :









Elülső fogantyú 2,38 m/s<sup>2</sup>

Hátsó fogantyú 4,32 m/s<sup>2</sup>

- **FIGYELEM:** kapcsolja ki a készüléket, és húzza ki a dugót a dugaljából, mielőtt megigazítja, megtisztítja, vagy ha összetekeredik a kábel.
- Használjon jól szigetelt, és az érvényben lévő normáknak megfelelő hosszabbító kábelt.
- Gyozadjön meg arról minden beindítás előtt, hogy a hosszabbító kábele a nyírási zónán kívül van.
- Öltözzön testhezálló ruhába, és vegyen fel védőöltözetet. Ajánljuk gumi kesztyu és csizma használatát. Védje megfelelően a szemét, vagyis viseljen védoszemüveget.
- **NE** közelítse soha a sövényírórt a testéhez és ruházatához, amikor bekapcsolja, vagy működés közben. Bekapcsolás előtt gyozadjön meg arról, hogy semmi sem érintkezik a pengékkel.
- Lábának védelmére vegyen fel hosszú nadrágot, biztosítsa, hogy lába szilárdan álljon a talajon, és ne veszítse el az egyensúlyát.
- **NE** hagyja a készüléket orizetlenül, amikor be van kapcsolva az elektromos táplálás.
- **NE** használjon semmilyen szerszámot ha fáradt, vagy gyógyszer, alkohol vagy egyéb drog hatása alatt van.
- Tartsa a sövényírórt mindig a gyermekek elöl elzárva. A munka színhelyén esetleg tartózkodó személyeket biztonsági távolságon kívül kell tartani.
- Mindig tartsa magát a vonatkozó helyi biztonsági szabályokhoz és normákhoz.
- **NE** használja a sövényírórt robbanásveszélyes környezetben; tanácsos, hogy a működtetőnél mindig legyen egy megfelelő elsősegélynyújtó doboz.
- **NE** szállítsa soha a készüléket a kábelnél fogva, és ne rángassa a kábelt, hogy a dugó kijöjjön a csatlakozóból. Tartsa távol a kábelt forró felszíntől, olajtól vagy éles szélektől.
- Használat előtt mindig ellenőrizze, hogy se a tápfeszültség kábelén, se a hosszabbító kábelén ne legyen a szigetelés meghibásodva, mint például vágások, vagy horzsolások.
- Azonnal cserélje ki a meghibásodott kábelt.
- Készülékét mindig a kézikönyvben leírt módon használja. A készüléket úgy tervezték, hogy álló helyzetben használják, és ha bármilyen más módon üzemeltetik, balesetet okozhat.
- Azoknak a személyeknek, akik nem ismerik ezt a készülék típusát, vagy nem olvasták el ezt a kézikönyvet, nem szabad ezt a készüléket használni.
- **NE** használjon oldószeret vagy tisztító anyagokat a készülék tisztításához. Használjon egy tompa kaparót a piszok eltávolításához.
- Mindig húzza ki a dugót az elektromos táplálás dugaljából, mielőtt a tisztítást megkezdi.
- Ezenkívül ajánljuk, hogy a gyakorlatlan felhasználókat tanítsák meg a sövényíró helyes és biztonságos használatára használás előtt.
- A termék maximális biztonságának és hosszú élettartamának biztosításához csak eredeti kiegészítőket és alkatrészeket használjon.
- A legközelebbi Engedélyezett Vevőszolgálat nevét a csomagolásban található Szervizközpontok Listájában találja. Azt ajánljuk, hogy készülékét mindig engedélyezett javítónál ellenőriztesse és szükség esetén javíttassa.

Ktokolwiek używa elektrycznej kosiarki do żywopłotów powinien dobrze znać poniższe przepisy bezpieczeństwa pracy oraz rady dotyczące sposobu użycia.

## Dane techniczne

	W				
5-50	500	50	22	3,2	 x2
5-60	500	60	22	3,3	 x2
6-60	600	60	27	3,6	 x2
6-70	600	70	27	3,7	 x2

## Ogólny opis

- 1 Ostrze
- 2 Oslona
- 3 Przedni wylacznik
- 4 Przedni uchwyt
- 5 Korpus silnika
- 6 Tylne wylaczniki
- 7 Kabel zasilajacy
- 8 Wyciagany zacisk kabla

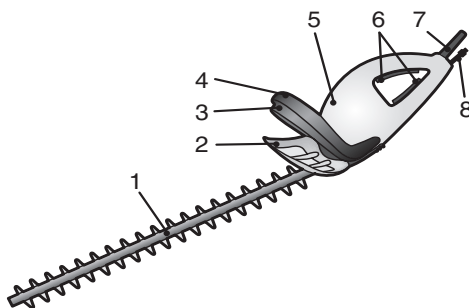

## Przepisy dotyczące bezpieczeństwa pracy

Używać kabla przedłużającego o podwójnej izolacji. Przed przystąpieniem do użytku, należy zawsze sprawdzić, czy zarówno kabel zasilający jak i przedłużacz nie są uszkodzone. Kosiarka może być używana tylko wówczas, kiedy kabel zasilający oraz przedłużacz są w dobrym stanie. Nie pozostawiać urządzenia bez opieki jeśli wtyczka nie została uprzednio wyjęta z gniazda sieciowego. Należy uważać, aby nie został uszkodzony kabel przedłużający; jeśli się to zdarzyło, wyjąć natychmiast wtyczkę z gniazda.

Należy brać pod uwagę, iż po wyłączeniu urządzenia ostrza poruszają się jeszcze przez kilka sekund.

Nie używać kosiarki do żywopłotów kiedy pada deszcz lub w razie wysokiej wilgotności.

Młodzież poniżej szesnastu lat nie powinna używać urządzenia.

Kosiarka do żywopłotów powinna być przechowywana poza zasięgiem ręki dzieci.

W trakcie funkcjonowania kosiarki do żywopłotów wszystkie osoby lub zwierzęta powinny znajdować się z dala od strefy pracy.



## Uruchamianie

Przed uruchomieniem zaleca się naoiliwić ostrza olejem.

Podłączyć kabel przedłużający do kosiarki dopiero na miejscu pracy, używając wyciąganego zacisku kabla.

Aby uruchomić kosiarkę, wcisnąć jeden z dwóch wylaczników spustowych znajdujących się pod tylnym uchwytem oraz wylacznik uruchamiany przez dźwignię umieszczoną na przednim uchwycie (Rys. 1).

Silnik automatycznie się zatrzyma jak tylko zostanie zwolniony wylacznik

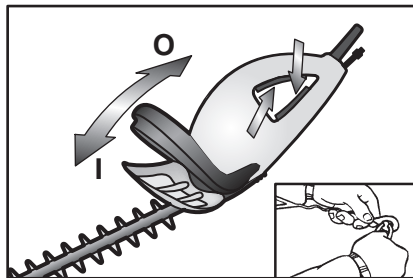

Rys. 1

spustowy lub przedni uchwyt.

## Konserwacja, długi przestój w pracy oraz naprawa

Przed przystąpieniem do jakiegokolwiek interwencji na urządzeniu należy zawsze wyjąć wtyczkę z gniazda sieciowego.

Po każdorazowym użyciu należy wyczyścić kosiarkę i naoiliwić ostrza niewielką ilością oleju (Rys. 2). Jeśli olej i smar zetkną się z plastikowymi elementami, należy natychmiast przetrzeć je suchą szmatką; nie używać rozpuszczalników lub innych płynów.

Kontrolować, czy kable nie są zużyte i przechowywać je w suchym miejscu wraz z kosiarką do żywopłatów.

Nie demontować żadnej części kosiarki. Jeśli okaże się konieczna naprawa, należy zwrócić się tylko

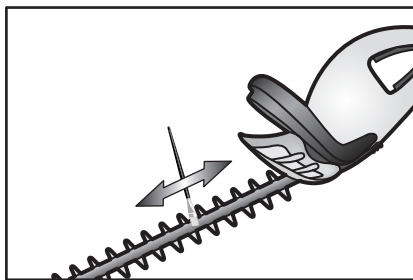

Rys. 2

do punktów naprawczych autoryzowanych przez producenta. W razie wymiany części, należy wymagać oryginalnych części zamiennych.

## Pozyteczne rady

Tnac należy zawsze mocno trzymać kosiarkę obydwojema rękami tak, aby ostrza znajdowały się z dala od ciała. Trzymać zawsze kosiarkę przed sobą. Przeciagnąć kabel przedłużający przez ramię upewniając się, aby znajdował się on w tej pozycji podczas cięcia. Skierować ostrza poprzecznie w stosunku do rosnących gałązek (Rys. 3). Zaleca się ciąć żywopłot od dołu do góry. Żywopłot, któremu nadano kształt szerszy u podstawy w stosunku do szczytu, zapewni wraz z upływem

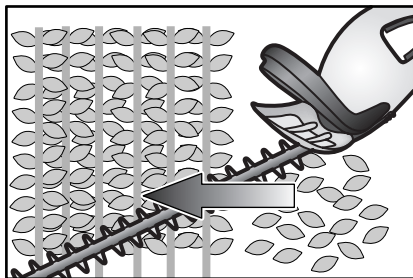

Rys. 3

czasu bardziej jednolite listowie.



### Napiecie

Upewnij się, czy napięcie Waszej sieci odpowiada napięciu przytoczonemu na tabliczce znajdującej się na silniku kosiarki do żywopłotów.

### Prad

Kosiarka do żywopłotów funkcjonuje tylko przy prądzie przemiennym.

### Wtyczki / kable przedłużające

Zalecamy gorąco użycie zabezpieczonych i posiadających homologacje gniazd, kabli oraz wtyczek z PVC lub

gumy.

### Gniazdo zasilające

Urządzenie powinno być podłączone do gniazda zasilającego o odpowiedniej mocy a nie przez punkt oświetleniowy.

**PRZESTROGA:** treść niniejszych instrukcji nie zwalnia użytkownika z obowiązku zachowania środków ostrożności zapewniających bezpieczeństwo pracy oraz z prawidłowego użycia.

## Urządzenia przestarzałe oraz ochrona środowiska



Jesli pewnego dnia zdecydujecie, iz Wasze urządzenie powinno być wymienione lub jesli nie jest ono już Wam potrzebne, pamiętajcie o środowisku. Lokalny sprzedawca przyjmie Wasze stare urządzenia i w bezpieczny sposób przeprowadzi ich złomowanie, chroniąc tym samym środowisko.

## Informacja o zgodności z dyrektywami Europejskimi

Testowane próbne urządzenie odpowiada poniższym dyrektywom Europejskim:

<b>98/37/EEC</b>	Dyrektywa o maszynach
<b>73/23/EEC</b>	Dyrektywa o niskim napięciu
<b>89/336/EEC</b>	Dyrektywa o zgodności elektromagnetycznej
<b>93/68/EEC</b>	Dyrektywa o oznakowaniu CE
<b>2000/14/EEC</b>	Dyrektywa (Aneks V)

Poziom ciśnienia dźwiękowego: Gwarantowana LWA 100 (dBA) (ISO 3744)

Poziom mierzonej mocy dźwięku LWA 98,5 (dBA) (ISO 3744)

Poziom hałasu (przy uchu operatora) LpAav 88 (dBA) (ISO 7182)

Przyspieszenie drgań zarejestrowane w położeniu reki operatora były następujące:

Przedni uchwyt	2,38 m/s <sup>2</sup>
Tyłni uchwyt	4,32 m/s <sup>2</sup>

## Normy bezpieczeństwa

- **UWAGA:** przed przystąpieniem do naprawy, czyszczenia lub jeśli kabel jest zaplątany należy wyłączyć urządzenie i wyjąć wtyczkę z gniazda sieciowego.
- Używać wysoko izolowanego kabla przedłużającego odpowiadającego obowiązującym przepisom.
- Przed włączeniem urządzenia upewnić się za każdym razem, czy kabel przedłużający znajduje się poza strefą ciecica.
- Nosić ubrania przylegające do ciała oraz odzież ochronną; do użytku na zewnątrz zalecamy gumowe rękawice oraz gumowe obuwie. Zakładać zawsze odpowiednie zabezpieczenie oczu, to jest okulary ochronne.
- Uruchamiając lub w trakcie pracy **NIE** zbliżać nigdy kosiarki do ciała ani do odzieży. Przed uruchomieniem upewnić się, czy nic nie styka się z ostrzami.
- Aby zabezpieczyć Wasze nogi, należy nosić długie spodnie, upewnić się, czy stopy są dobrze oparte na ziemi i czy nie tracicie równowagi.
- **NIE** należy nigdy pozostawiać Waszego urządzenia bez opieki kiedy jest ono podłączone do sieci elektrycznej.
- **NIE** używać zadnego urządzenia w razie zmedczenia lub znajdując się pod wpływem leków, alkoholu lub innych środków odurzających.
- Przechowywać zawsze kosiarkę poza zasięgiem ręki dzieci. Osoby obecne ewentualnie na miejscu pracy powinny znajdować się w odpowiedniej, zapewniającej bezpieczeństwo odległości.
- Stosować się zawsze do lokalnych zasad dotyczących bezpieczeństwa pracy oraz do odpowiednich przepisów.
- **NIE** używać kosiarki w atmosferach łatwo wybuchowych; zaleca się, aby pracownik miał przy sobie odpowiedni zestaw pierwszej pomocy.
- **NIE** przenosić nigdy Waszego urządzenia trzymając je za kabel, ani nie pociągac za kabel w celu odłączenia wtyczek. Trzymać kabel z dala od źródeł ciepła, olejów lub ostrych krawędzi.
- Przed przystąpieniem do użytkowania sprawdzać zawsze, czy zarówno kabel zasilający jak i przedłużacz nie przedstawiają wad izolacyjnych takich jak naciecia lub otarcia.
- Natychmiast wymienić uszkodzony kabel.
- Używać zawsze urządzenie zgodnie z tym, jak opisano w niniejszym podręczniku. Wasze urządzenie zostało zaprojektowane do użytku w pozycji stojącej i jeżeli jest ono używane w jakiegokolwiek innej pozycji, może spowodować wypadki przy pracy.
- Nie zezwala się na użycie urządzenia osobom nieobeznym z tego rodzaju maszyna lub też osobom, które nie przeczytały niniejszych instrukcji.
- **NIE** używać rozpuszczalników lub środków czyszczących do czyszczenia maszyny. Aby usunąć brud używać przytępionego skrobaka.
- Przed przystąpieniem do czyszczenia należy zawsze wyjąć wtyczkę z gniazda sieciowego.
- Przed przystąpieniem do użytkowania zalecamy ponadto, aby niedoświadczeni użytkownicy zostali pouczeni o prawidłowym i bezpiecznym sposobie użycia kosiarki do żywopłotów.
- Aby zapewnić maksymalne bezpieczeństwo oraz długotrwałość urządzenia, należy używać tylko oryginalnego wyposażenia oraz oryginalnych części zamiennych.
- W Książeczce Serwisów Technicznych załączonej do opakowania wskazano najbliższy Wam Autoryzowany Punkt Obsługi Klienta. Zalecamy Wam, aby urządzenie było zawsze przeglądane i, jeśli to konieczne, naprawiane przez Autoryzowany Punkt Naprawczy.

- 
- I** La casa produttrice si riserva la possibilità di variare caratteristiche e dati del presente manuale in qualunque momento e senza preavviso.
  - F** Le fabricant se réserve le droit de modifier à tout moment et sans préavis les caractéristiques et les informations de ce manuel.
  - D** Der Hersteller behält sich die Möglichkeit zur Änderung der Eigenschaften und Daten des vorliegenden Handbuchs jederzeit und ohne Vorankündigung vor.
  - GB** The manufacturers reserve the right to modify characteristics and data in this manual at any moment and without prior notice.
  - E** La casa constructora, se reserva la posibilidad de variar algunas características y datos del presente manual en cualquier momento y sin preaviso.
  - P** A firma construtora reserva-se a possibilidade de alterar as características e os dados do presente manual em qualquer momento e sem aviso prévio.
  - NL** De fabrikant behoudt zich het recht voor op ieder gewenst moment en zonder waarschuwing kenmerken en gegevens van deze handleiding te wijzigen.
  - GR** Η κατασκευαστική εταιρεία επιφυλάσσει το δικαίωμα να μπορεί να αλλάξει τα χαρακτηριστικά και τα στοιχεία του παρόντος εγχειριδίου, οποιαδήποτε στιγμή, και χωρίς καμία προειδοποίηση.
  - S** Tillverkarfirman reserverar sig rätten att när som helst och utan förvarning kunna ändra egenskaper och uppgifter i denna manual.
  - FIN** Valmistaja pidättää oikeuden tässä ohjekirjassa annettujen ominaisuuksien ja tietojen muuttamiseen milloin tahansa ilmoittamatta siitä etukäteen.
  - N** Produzenten forbeholder seg retten til endre særdrag og data som fremkommer i denne bruksanvisningen i når som helst og uten forvarsel.
  - DK** Fabrikanten forbeholder sig retten til at ændre nærværende vejlednings egenskaber og data uden varsel og på hvilket som helst tidspunkt.
  - H** A gyártó cég fenntartja annak a lehetőségét, hogy bármikor és elozetes értesítés nélkül megváltoztassa a jelen kézikönyvnek a jellemezőit és adatait.
  - PL** Producent zastrzega sobie możliwość zmiany, w kazdej chwili i bez uprzedzenia, cech charakterystycznych oraz danych zawartych w niniejszym podręczniku.

- I Dichiarazione di conformità CE**  
Il sottoscritto, autorizzato dalla E.C.O.P.I., dichiara che il seguente prodotto HT, costruito dalla E.C.O.P.I. 23868 Valmadrera (Lecco) Via Como, 72 Italia, è conforme alle Direttive Europee: **98/37/CEE** (Direttiva Macchine), **73/23/EEC** (Direttiva Bassa Tensione), **93/68/CEE** (Direttiva Marcatura CEE) & **89/336/CEE** (Direttiva Compatibilità Elettromagnetica), Direttiva **2000/14/EC** (Allegato V).
- F Déclaration de conformité Européenne**  
Je soussigné, autorisé par E.C.O.P.I., déclare que ce produit HT, construit par E.C.O.P.I. 23868 Valmadrera (Lecco) Via Como, 72 Italie, est conforme aux directives européennes : **98/37/CEE** (Directive machines), **73/23/EEC** (Directive Basse tension), **93/68/CEE** (Directive Estampillage CEE) et **89/336/CEE** (Directive Compatibilité électromagnétique), Directive **2000/14/EC** (Annexe V).
- D CE-Konformitätserklärung**  
Der von der E.C.O.P.I. autorisierte Unterzeichner erklärt, dass das vorliegende Produkt HT, konstruiert von der E.C.O.P.I. 23868 Valmadrera (Lecco) Via Como, 72 Italia, den folgenden europäischen Richtlinien entspricht: **98/37/EWG** (Maschinenrichtlinie), **73/23/EWG** (Niederspannungsrichtlinie), **93/68/EWG** (Richtlinie zur CE-Kennzeichnung) und **89/336/EWG** (EMV-Richtlinie), Richtlinie **2000/14/EC** (Anhang V).
- GB EC Conformity declaration**  
The undersigned, authorised by E.C.O.P.I., declares that this product HT, manufactured by E.C.O.P.I. 23868 Valmadrera (Lecco) Via Como, 72 Italy, complies with the European Directives: **98/37/EEC** (Machine directive), **73/23/EEC** (Low voltage directive), **93/68/EEC** (EC Markings Directive) and **89/336/EEC** (Electromagnetic Compliance Directive), Directive **2000/14/EC** (Annex V).
- E Declaración de conformidad CE**  
El abajo firmante, autorizado por E.C.O.P.I., declara que el presente producto HT, construido por E.C.O.P.I. 23868 Valmadrera (Lecco) Via Como, 72 Italia, es conforme a las directivas Europeas: **98/37/CEE** (Directiva Máquinas), **73/23/CEE** (Directiva Baja Tensión), **93/68/CEE** (Directiva marcación CEE) y **89/336/CEE** (Directiva Compatibilidad electromagnética), Directiva **2000/14/EC** (Anexo V).
- P Declaração de conformidade CE**  
O abaixo – assinado, autorizado pela E.C.O.P.I., declara que o presente produto HT, fabricado pela E.C.O.P.I. 23868 Valmadrera (Lecco) Via Como, 72 Italia, está conforme as directives Europeias: **98/37/CEE** (Directiva Máquinas), **73/23/CEE** (Directiva Baixa Tensão), **93/68/CEE** (Directiva marca CEE) e **89/336/CEE** (Directiva compatibilidade electromagnética), Directiva **2000/14/EC** (Apêndice V).
- NL EC Conformiteitsverklaring**  
Ondergetekende, bevoegd door E.C.O.P.I., verklaart dat dit apparaat HT, dat door E.C.O.P.I. 23868 Valmadrera (Lecco) Via Como, 72 Italië, gefabriceerd is, voldoet aan de Europese richtlijnen: **98/37/CEE** (Machinerichtlijn), **73/23/CEE** (Richtlijn laagspanning), **93/68/CEE** (Richtlijn CEE marking) en **89/336/CEE** (Richtlijn elektromagnetische compatibiliteit), Richtlijn **2000/14/EC** (Annex V).
- GR Δήλωση Συμμορφωσης της ΕΚ**  
Ο υπογεγραμμένος, εξουσιοδοτημένος από την Ε.Σ.Ο.Π.Ι., δηλώνει ότι το παρόν προϊόν ΗΤ, που κατασκευάστηκε από την Ε.Σ.Ο.Π.Ι., 23868 Valmadrera (Lecco) Via Como, 72 Ιταλία, συμμορφώνεται με τους ακόλουθους Ευρωπαϊκούς κανονισμούς : **98/37/EEC** (Κανονισμός μηχανημάτων), **73/23/EEC** (Κανονισμός χαμηλής τάσεως), **93/68/EEC** (Κανονισμός σήματος CEE), **89/336/EEC** (Κανονισμός ηλεκτρομαγνητικής συμβατότητας), Κανονισμός **2000/14/EC** (V).
- S Försäkran om EU-överensstämmelse**  
Undertecknad person, med auktorisation från E.C.O.P.I., försäkrar att denna produkt HT, tillverkad av E.C.O.P.I. 23868 Valmadrera (Lecco) Via Como, 72 Italien, överensstämmer med EU-direktiv: **98/37/CEE** (Maskindirektiv), **73/23/CEE** (Direktiv för Lågspänning), **93/68/CEE** (Direktiv för CE-märkning) & **89/336/CEE** (Direktiv för Elektromagnetisk kompatibilitet), Direktiv **2000/14/EC** (Annex V).
- FIN CE-Vaatimustenmukaissuoritus**  
Allekirjoittanut, E.C.O.P.I.:n valtuuttamana HT, vakuuttaa että ko. E.C.O.P.I. 23868 Valmadrera (Lecco) Via Como, 72 Italia :n valmistama tuote vastaa seuraavien eurooppalaisten direktiivien vaatimuksia: **98/37/CEE** (Konedirektiivi), **73/23/CEE** (Matalajännittdirektiivi), **93/68/CEE** (Direktiivi CEE -merkinnästä) ja **89/336/CEE** (Direktiivi sähkömagneettisesta yhteensopivuudesta), Direktiivi **2000/14/EC** (Liite V).
- N EU-Konformitetserklæring**  
Undertegnede, autorisert av E.C.O.P.I., erklærer at følgende produkt HT, konstruert av E.C.O.P.I. 23868 Valmadrera (Lecco) Via Como, 72 Italia, er i overensstemmelse med følgende europeiske direktiver: **98/37/EØF** (Maskindirektivet), **73/23/EØF** (Lavspenningsdirektivet), **89/336/EØF** (Elektromagnetisk kompatibilitet - EMC) og **93/68/EØF** (CE -merkingsdirektivet), Direktiv **2000/14/EC** (Annex V).
- DK EU-Overensstemmelseserklæring**  
Den undertegnede, som er bemyndiget af E.C.O.P.I., erklærer hermed, at det omhandlede produkt HT, der er fremstillet af E.C.O.P.I. 23868 Valmadrera (Lecco) Via Como, 72 Italien, opfylder kravene i EU-Direktiverne: **98/37/EØF** (Maskindirektiv), **73/23/EØF** (Lavspændingsdirektiv), **93/68/EØF** (Direktiv om EU-mærkning) og **89/336/EØF** (Direktiv om Elektromagnetisk Kompatibilitet), Direktiv **2000/14/EC** (Annex V).
- H CE Szabványügyi nyilatkozat**  
Alulírott, rendelkezőve a E.C.O.P.I. engedélyével, kijelenti, hogy a jelentermék HT, melyet a E.C.O.P.I. 23868 Valmadrera (Lecco) Via Como, 72 Italia, gyártott, megfelel az európai szabványoknak: **98/37/CEE** (Gép muszaki szabvány), **73/23/CEE** (Alacsony feszültség szabvány), **93/68/CEE** (CEE jelzés szabvány) és **89/336/CEE** (Elektromágneses kompatibilitás szabvány), Szabvány **2000/14/EC** (Melléklet V).
- PL Oświadczenie o zgodności z normami CE**  
Nizej podpisany, upoważniony przez firmę E.C.O.P.I., oświadcza iż niniejsze urządzenie wyprodukowane HT przez firmę E.C.O.P.I. 23868 Valmadrera (Lecco) Via Como, 72 Italia, odpowiada dyrektywom europejskim: **98/37/CEE** (Dyrektywa o maszynach), **73/23/CEE** (Dyrektywa o niskim napięciu), **93/68/CEE** (Dyrektywa o oznakowaniu CEE) oraz **89/336/CEE** (Dyrektywa o zgodności elektromagnetycznej), Dyrektywa **2000/14/EC** (Aneks V).



E.C.O.P.I.  
23868 Valmadrera (Lecco) Via Como, 72  
Italia

  
Valmadrera, 01.10.01  
Pino Todero (Direttore Tecnico), E.C.O.P.I.

## Free Manuals Download Website

<http://myh66.com>

<http://usermanuals.us>

<http://www.somanuals.com>

<http://www.4manuals.cc>

<http://www.manual-lib.com>

<http://www.404manual.com>

<http://www.luxmanual.com>

<http://aubethermostatmanual.com>

Golf course search by state

<http://golfingnear.com>

Email search by domain

<http://emailbydomain.com>

Auto manuals search

<http://auto.somanuals.com>

TV manuals search

<http://tv.somanuals.com>