

# Panasonic®

Professional hair clipper  
Tondeuse professionnelle  
Cortadora de pelo profesional

## Operating Instructions Manuel d'utilisation Instrucciones de operación

Model No. ER147  
N° de modèles ER147  
Modelo No. ER147

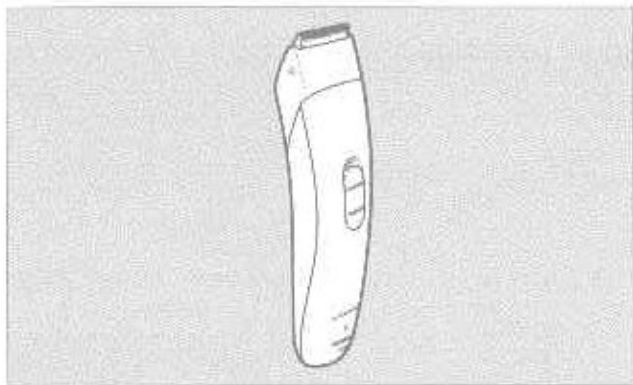

- Please read these instructions completely before use, and save this manual for future use.
- Veuillez lire intégralement ces instructions avant utilisation et conserver ce manuel pour une utilisation ultérieure.
- Antes de usar el aparato, lee completamente las instrucciones y, a continuación, guarda este manual para futuras referencias.

# IMPORTANT SAFETY INSTRUCTIONS

When using an electrical appliance, basic precautions should always be followed,

including the following. Read all instructions before using this appliance.

## **DANGER** To reduce the risk of electric shock:

1. Do not reach for the appliance that has fallen into water. Unplug immediately.
2. Do not use while bathing or in a shower.
3. Do not place or store charging adaptor where it can fall into a tub or sink. Do not place in or drop into water or other liquid.
4. Always charge the clipper in a cool, dry place.
5. Except when charging, always unplug the charging adaptor from the electrical outlet.
6. Unplug this appliance before cleaning.

## **WARNING** To reduce the risk of burns, fire, electric shock, or injury to persons:

1. Do not use this clipper with damaged clipper blades as injury may occur.
2. Close supervision is necessary when this clipper is used by or near children or invalids.
3. Use this appliance only for its intended use as described in this manual. Do not use attachments not recommended by the manufacturer.
4. Never operate this appliance if it has a damaged cord or plug, if it is not working properly, if it has been dropped or damaged. Return the appliance to a service center for examination and repair.
5. Keep the cord away from heated surfaces.
6. Never drop or insert any object into any opening.
7. Do not use outdoors or operate where aerosol (spray) products are being used or where oxygen is being administered.

# SAVE THESE INSTRUCTIONS

# INDEX

ENGLISH	Page	2
FRANCAIS	page	9
ESPAÑOL	página	14

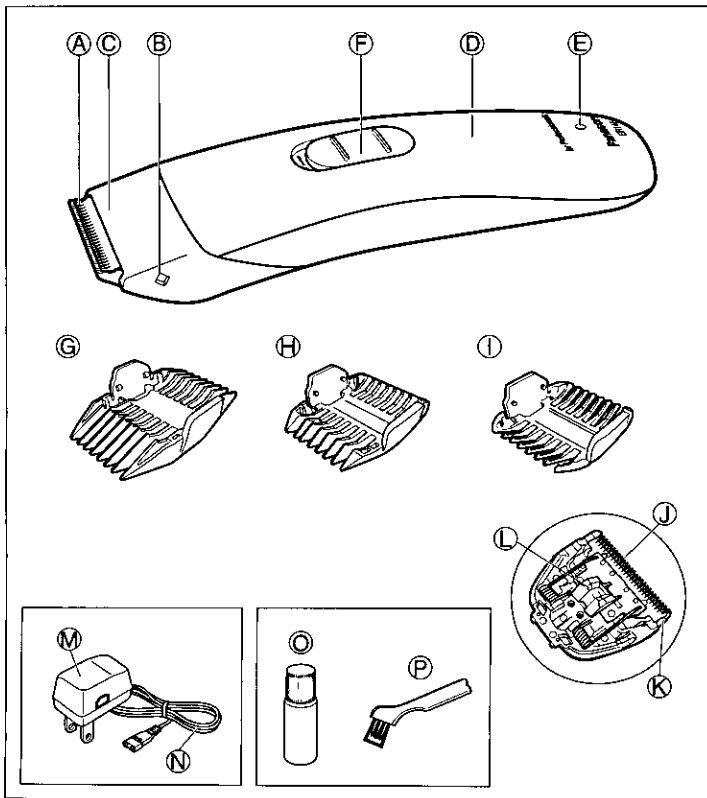

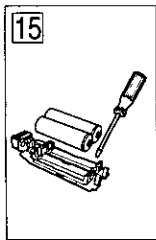
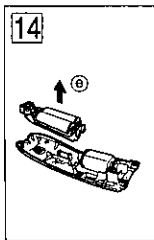
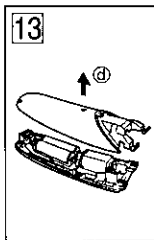
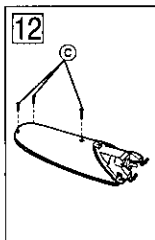
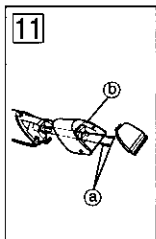
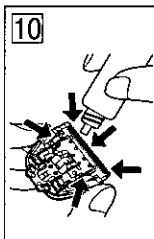
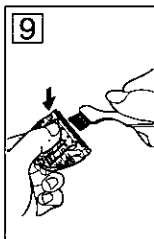
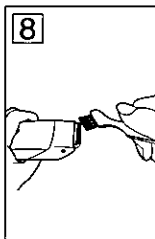
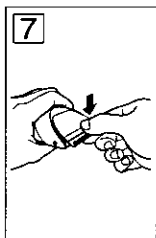
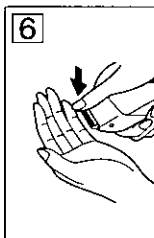
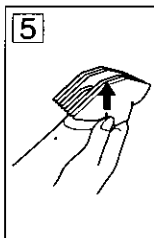
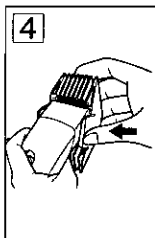
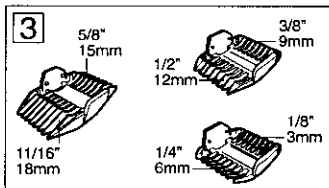
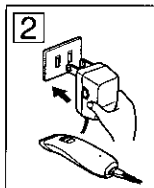
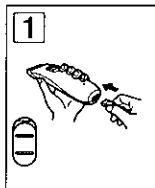

## Before using the hair clipper

This clipper is designed for professional use to trim hair and beards. Charge for 12 hours before using the clippers for the first time in order to activate the built-in rechargeable battery. The clipper can be operated on either an AC power source or a rechargeable battery. Read all instructions carefully before use.

## Parts identification

- Ⓐ Blade
- Ⓑ Attachment mounting
- Ⓒ Head Block
- Ⓓ Body
- Ⓔ Indicator lamp
- Ⓕ Switch
- Ⓖ 5/8"(15mm) -11/16"(18mm) comb attachment
- Ⓕ 3/8"(9mm) -1/2"(12mm) comb attachment
- Ⓖ 1/8"(3mm) -1/4"(6mm) comb attachment
- Ⓖ Moving blade
- Ⓖ Fixed blade
- Ⓖ Lever for cleaning
- Ⓖ AC adaptor (RE5-70)
- Ⓖ Electric cord
- Ⓖ Oil
- Ⓖ Cleaning brush

## Before use

Before using each time, apply the oil at the places marked with arrows in Fig. 10.

## How to use

### <Charging instructions>

- 1) Set the switch to "0-charge", and plug the cord into the clipper body. (Fig. 1)
- 2) Plug the AC adaptor into an AC outlet. The charging indicator lamp will light up. (Fig. 2)
- 3) When charging is completed unplug the AC adaptor from an AC outlet. The charging time is 4 hours; 1 full charge will provide approximately 60 minutes of continuous operation.

### <AC operation>

- 1) Connect the AC adaptor to the body in the same way as for charging, and set the switch to "1" to use the clipper.
- 2) If the AC adaptor is connected while the switch is in the "1" position, the clipper may not operate. If this occurs, set the switch to the "0-charge" position, wait about 1 minute and then set it back to the "1" position.
- 3) Be sure to set the switch to "0-charge" when finished using the clipper. If the switch is left in the "1" position, the rechargeable battery will become completely discharged, shortening the life of the battery.

### <Mounting and removal of the comb attachments>

- 1) There are 3 comb attachments: one for 1/8" and 1/4", one for 3/8" and 1/2", and one for 5/8" and 11/16". The cutting heights are

indicated on the insides and sides of the attachments, so be sure to look for the height indication in order to mount the attachment correctly for the desired cutting height. (Fig. 3)

- 2) The comb attachments can be easily mounted by first hooking the attachment, fixing one side to Attachment mounting (B), and then fixing the other side by sliding it along the slot in the direction indicated by the arrow in Fig. 4.
- 3) To remove the comb attachment, turn the clipper body over and push the corner of the comb part of the back of the attachment in the direction indicated by the arrow in Fig. 5. When doing this, catch the attachment with your other hand. (Fig. 5)

### **<Mounting and removal of the blade>**

- 1) Hold the clipper body with the on-off switch facing upward and push the blade with your thumb in the direction indicated by the arrow. When doing this, catch the blade in your other hand. Be sure the switch is set to "0-charge" before attempting to remove the blade. (Fig. 6)
- 2) To remount the blade, fit the mounting hook into the blade mounting on the clipper body and push in until it "clicks". (Fig. 7)

## **Life of the blade and battery**

### **<Blade life>**

- 1) Although the blade life will vary in accordance with the frequency and conditions of use, when used for five haircuts (approximately 12 minutes each) a day, it should normally be possible to use the blade for approximately one year. However, in order to maintain the cutting performance of the blade, it is important to apply the oil before and after each use.
- 2) If the cutting performance of the blade deteriorates and cannot be restored by cleaning or applying the oil, it indicates that the blade has exceeded its useful life, and that it is time to replace it.

### **<Battery life>**

Although the battery life will vary in accordance with the frequency and conditions of use, when charged everyday, it should normally be possible to use the battery for approximately 1 year. If the rechargeable battery is not charged for longer than 6 months, it will self-discharge, resulting in a shortening of its life. Therefore, even if the clipper is not being used, be sure to recharge the battery at least once every 6 months. If the clipper can be operated for only about 10 minutes after it has been correctly recharged for 4 hours, it indicates that the battery has exceeded its useful life and that it is time to replace it.

## Blade Maintenance

### <Always clean the blade after each use>

- 1) Unplug the power cord and use the cleaning brush to remove the cut hairs from the clipper body and from around the blade (Fig. 8)
- 2) Remove the blade and brush off the cut hairs from the blade edge.
- 3) Brush the cut hairs out from the gap between the fixed blade and the moving blade.  
Press down on the lever for cleaning in order to raise the moving blade, and brush the cut hairs out from the gap between the blades. (Fig. 9)
- 4) Apply a few drops of the oil to the points indicated by the arrows in Fig. 10.
- 5) Remount the blade on the clipper body.

## Special attention when charging

- Avoid charging the battery at temperatures below 0°C or above 40°C.
- Avoid charging the battery in direct sunlight or near a radiating heat source.

### <Cautions>

- Clean the housing using only a cloth slightly dampened with water or a mild soap solution.
- Never use a caustic solution.
- Never submerge the hair clipper

in water.

- Keep out of the reach of children.
- Do not use to trim the hair of a pet.
- The hair clipper may become warm during operation and/or charging.  
This is normal.
- Avoid grabbing the hair clipper by the power cord, as it may become detached, causing damage or injury.
- Never tamper with moving parts.
- If the hair clipper is not working properly, have it inspected at an authorized service center.
- Use the ER147 hair clipper with the RE5-70 adapter only.

### Note:

The Supply cord of the charging adaptor RE5-70 cannot be replaced; if the cord damaged, the appliance should be discard.

## ATTENTION:

A nickel cadmium battery that is recyclable powers the product you have purchased.

At the end of its useful life, under various state and local laws, it is illegal to dispose of this battery into your municipal waste stream.

Please call 1-800-8-BATTERY for information on how to recycle this battery.



### How to remove the built-in rechargeable batteries before disposal of the clipper.

The batteries in this clipper are not intended to be replaced.

The procedure described in Fig. 11-15 is intended only for the purpose of proper disposal. Discard the clipper after the batteries have been removed.

**WARNING:** Do not attempt to replace the batteries for the purpose of reusing the clipper. This could result in the risk of fire.

### <How to remove the built-in rechargeable batteries>

Disconnect the clipper from the outlet when removing the batteries. Fully discharge the batteries.

- 1) Remove the blade from the clipper. Remove the 2 screws (a). Remove the head block (b). (Fig. 11)
- 2) Remove the 3 screws (c). (Fig. 12)
- 3) Remove the bodycover (housing) (d). (Fig. 13)
- 4) Remove the motor and remove the circuit block (e) from the housing. (Fig. 14)
- 5) Remove the batteries. (Fig. 15)

## Specifications

Power source: 120V AC, 60Hz

Motor voltage: 2.4V DC

Charging time: 4 hours



# INSTRUCTIONS IMPORTANTES POUR LA SÉCURITÉ

Des consignes élémentaires doivent être respectées lors de l'utilisation de tout appareil

électrique. Veuillez lire ces instructions avant d'utiliser cet appareil.

## DANGER

Pour éviter les risques de secousse électrique:

1. Ne touchez pas un appareil qui est tombé dans l'eau. Débranchez immédiatement la fiche de son cordon d'alimentation.
2. N'utilisez pas l'appareil dans le bain ou dans la douche.
3. Ne posez pas l'adaptateur de charge dans un emplacement d'où il puisse tomber dans la baignoire. Ne plongez pas
- l'adaptateur de charge dans l'eau ou dans un autre liquide.
4. Chargez la tondeuse dans un endroit sec et frais.
5. Débranchez la fiche du cordon d'alimentation de l'adaptateur au niveau de la prise secteur dès que vous ne l'utilisez plus l'adaptateur.
6. Débranchez l'appareil avant de la nettoyer.

## AVERTISSEMENT

Pour réduire les risques de brûlures, d'incendie, de secousse électrique ou de blessure:

1. N'utilisez pas cette tondeuse si ses lames sont endommagées.
2. Une attention toute particulière est nécessaire lorsque cette tondeuse est utilisée sur des enfants ou des handicapés, ou dans leur voisinage.
3. N'utilisez cet appareil que pour sa destination, décrite dans le mode d'emploi. N'utilisez aucun accessoire qui ne serait pas conseillé par le fabricant.
4. N'utilisez pas cet appareil si le cordon ou la fiche d'alimentation sont endommagés, s'ils
- présentent une anomalie, s'ils ne sont pas en bon état. Rapportez l'appareil à un centre d'entretien pour qu'il soit vérifié et réparé.
5. Conservez le cordon d'alimentation loin des surfaces chaudes.
6. N'introduisez aucun objet dans les ouvertures de l'appareil.
7. N'utilisez pas l'appareil à l'extérieur ni dans une atmosphère contenant des aérosols ou dans laquelle de l'oxygène est distribué.

# CONSERVEZ CES INSTRUCTIONS

## Avant d'utiliser la tondeuse à cheveux

Cette tondeuse à cheveux a été conçue pour la taille professionnelle des cheveux et de la barbe. Chargez le bloc batterie intégré pendant 12 heures avant de vous servir de la tondeuse pour la première fois, cela pour assurer la mise en service correcte de la batterie rechargeable. La tondeuse peut fonctionner soit sur le secteur, soit sur le bloc batterie rechargeable. Lisez soigneusement le mode d'emploi avant d'utiliser la tondeuse.

## Identification des pièces

- A) Lame
- B) Dispositif de fixation
- C) Bloc de tête
- D) Partie centrale
- E) Témoin lumineux
- F) Interrupteur
- G) Accessoire de peigne 15-18 mm
- H) Accessoire de peigne 9-12 mm
- I) Accessoire de peigne 3-6 mm
- J) Lame mobile
- K) Lame fixe
- L) Levier de nettoyage
- M) Chargeur secteur (RE5-70)
- N) Cordon électrique
- O) Huile
- P) Brosse de nettoyage

## Avant utilisation

Avant chaque utilisation, lubrifier les endroits signalés par des flèches sur la Fig. 10.

## Mode d'emploi

### <Instructions de mise en charge>

- 1) Positionner l'interrupteur sur "0-charge" et brancher le cordon sur la tondeuse. (Fig. 1)
- 2) Brancher le chargeur secteur sur une prise de courant alternatif. Le témoin lumineux de charge s'allume. (Fig. 2)
- 3) Lorsque la recharge est terminée, débrancher le chargeur secteur de la prise de courant alternatif. La durée de mise en charge est de 4 heures ; une recharge à pleine capacité permet un fonctionnement en continu de 60 minutes environ.

### <Fonctionnement sur courant alternatif >

- 1) Brancher le chargeur secteur sur la tondeuse comme pour une mise en charge et positionner l'interrupteur sur "1" pour utiliser la tondeuse.
- 2) Si le chargeur secteur est branché tandis que l'interrupteur est positionné sur "1", la tondeuse ne peut pas fonctionner. Dans ce cas précis, positionner l'interrupteur sur "0-charge", attendre environ 1 minute puis régler l'interrupteur sur "1".
- 3) Lorsque vous avez n'utilisez plus la tondeuse, n'oubliez pas de placer l'interrupteur sur la position "0". Si vous laissez l'interrupteur sur la position "1", la batterie se décharge

inutilement et vous écoutez sa durée de vie.

### **<Montage et retrait des sabots>**

- 1) Il existe trois accessoires de peigne: un pour 3 et 6 mm, un pour 9 et 12 mm et un dernier pour 15 et 18 mm. Les hauteurs de coupe sont indiquées à l'intérieur, sur les côtés de ces accessoires; il est donc recommandé de vérifier l'indication de hauteur donnée pour monter l'accessoire correspondant à la hauteur de coupe voulue. (Fig. 3)
- 2) Les sabots peuvent être facilement mis en place en accrochant tout d'abord l'accessoire par l'enclenchement d'un des côtés au dispositif de fixation (B), puis par la fixation de l'autre côté en faisant glisser l'accessoire jusqu'à l'encoche dans la direction indiquée par la flèche de la figura 4.
- 3) Pour retirer le sabot, retournez la tondeuse et poussez l'extrémité de cet accessoire à l'arrière, dans la direction indiquée par la flèche de la figure 5. Tout en procédant ainsi, récupérez l'accessoire dans l'autre main. (Fig. 5)

### **<Mise en place et retrait de la lame>**

- 1) Tenez le corps de la tondeuse de manière que l'interrupteur soit dirigé vers le haut puis poussez la lame avec le pouce dans la direction de la flèche.

Récupérer simultanément cette lame dans l'autre main. Vérifier que l'interrupteur est bien positionné sur "0-charge" avant de retirer la lame. (Fig. 6)

- 2) Pour replacer la lame, engager le crochet de fixation dans le logement de la lame de la tondeuse et pousser jusqu'à l'enclenchement (audition d'un clic). (Fig. 7)

### **Durée de vie de la lame et du bloc batterie**

#### **<Durée de vie de la lame>**

- 1) Bien que la durée de vie de la lame varie en fonction de la fréquence et des conditions d'utilisation, vous pouvez normalement utiliser cette lame un an (ER147) si vous effectuez cinq coupes de cheveux par jour (d'environ 12 minutes chacune). Toutefois, afin de préserver le coupant de la lame, il est important de lubrifier celle-ci avant et après chaque utilisation.
- 2) Si le coupant de la lame se dégrade et qu'il ne peut pas être récupéré par un nettoyage ou une lubrification, la lame est usée et doit être remplacée.

#### **<Durée de vie du bloc batterie>**

Bien que la durée de vie du bloc batterie varie en fonction de la fréquence et des conditions d'utilisation, vous pouvez normalement utiliser ce bloc batterie pendant 1 an environ si vous le mettez en charge tous les jours. Si le bloc batterie n'est pas rechargé pendant un délai

de six mois maximum, il se déchargera de lui-même et, de ce fait, raccourcira sa durée de vie. En conséquence, pensez à recharger le bloc batterie au moins une fois tous les 6 mois même si la tondeuse n'est pas utilisée. Si la tondeuse n'est utilisable qu'une dizaine de minutes après avoir été correctement rechargée pendant 4 heures, le bloc batterie est usé et doit être remplacé.

## Entretien de la lame

### <Toujours nettoyer la lame après chaque utilisation>

- 1) Débranchez la fiche du cordon d'alimentation et utilisez la brosse de nettoyage pour retirer les cheveux coupés de la tondeuse et de la zone située autour de la lame. (Fig. 8)
- 2) Ôter la lame et retirer les cheveux coupés du tranchant de celle-ci à l'aide de la brosse.
- 3) Enlever les cheveux coupés qui se trouvent entre la lame fixe et la lame mobile à l'aide de la brosse.  
Pour nettoyer, presser le levier vers le bas afin de relever la lame mobile et retirer les cheveux coupés entre les lames à l'aide de la brosse. (Fig. 9)
- 4) Appliquer quelques gouttes d'huile sur les points signalés par les flèches de la figura 10.
- 5) Remonter la lame sur le boîtier de la tondeuse.

## Précautions spéciales pendant la charge

- Évitez de charger la batterie lorsque la température ambiante est inférieure à 0°C ou supérieure à 40°C.
- Évitez de charger la batterie si elle est exposée à la lumière directe du soleil ou à une source de chaleur.

### <Précautions>

- Nettoyez le boîtier uniquement à l'aide d'un chiffon humecté d'eau ou d'une solution savonneuse.
- N'utilisez aucune solution caustique.
- N'immergez pas la tondeuse dans l'eau.
- Conservez la tondeuse hors de portée des enfants.
- N'utilisez pas la tondeuse pour couper les poils des animaux.
- La tondeuse s'échauffe pendant le fonctionnement et la charge. Cela est normal.
- Ne saisissez pas la tondeuse par le cordon d'alimentation car cela peut l'endommager ou provoquer une blessure.
- N'entravez pas le fonctionnement des pièces mobiles.
- Si la tondeuse ne fonctionne pas normalement, faites-la réparer par un service d'entretien agréé.
- Utilisez la tondeuse ER147 avec l'adaptateur RE5-70 uniquement.

## Remarque:

Le cordon d'alimentation de l'adaptateur RE5-70 ne peut pas être remplacé; l'adaptateur doit être mis au rebut si le cordon est endommagé.

## ATTENTION:

L'appareil que vous vous êtes procuré est alimenté par une pile au nickel-cadmium recyclable.

Après la fin de la vie utile de la pile, en vertu de diverses réglementations gouvernementales et locales, il est illégal de l'éliminer avec les déchets domestiques ordinaires.

Pour des renseignements sur le recyclage de la pile, veuillez composer le 1-800-8-BATTERY.



## Comment retirer le bloc batterie rechargeable intégré avant de mettre au rebut la tondeuse

Le bloc batterie rechargeable de cette tondeuse n'est pas conçu pour être remplacé. La méthode illustrée par la figure 11-15 ne concerne que la mise au rebut convenable. Vous pouvez mettre au rebut la tondeuse une fois le bloc batterie retiré.

### AVERTISSEMENT:

Ne tentez pas de remplacer le bloc batterie en vue de prolonger l'utilisation de la tondeuse. Vous courez le risque de provoquer un incendie.

## <COMMENT RETIRER LE BLOC BATTERIE RECHARGEABLE INTEGRE>

Débrancher la tondeuse de la prise avant de retirer le bloc batterie. Décharger complètement le bloc batterie.

- 1) Retirer la lame de la tondeuse. Ôter les 2 vis (a). Retirer le bloc de tête (b). (Fig. 11)
- 2) Retirer les 3 vis (C). (Fig. 12)
- 3) Ôter le couvercle de la partie centrale (boîtier) (d). (Fig. 13)
- 4) Retirer le moteur et enlever le module électrique (e) du logement. (Fig. 14)
- 5) Ôter le bloc batterie. (Fig. 15)

## Caractéristiques techniques

Alimentation : 120 V CA, 60 Hz

Tension moteur : 2,4 V CC

Durée de mise en charge : 4 heures

# INSTRUCCIONES DE SEGURIDAD IMPORTANTES

Cuando se utilice un aparato eléctrico deberán seguirse siempre ciertas instrucciones básicas, incluyendo las

siguientes.

Lea todas las instrucciones antes de utilizar este aparato.

## **PELIGRO** Para reducir el riesgo de sufrir descargas eléctricas:

1. No tome un aparato que haya caído al agua. En este caso, desenchúfelo inmediatamente.
2. No lo utilice mientras se baña o se ducha.
3. No ponga ni guarde el adaptador de carga donde pueda caer a una bañera o fregadero. No lo ponga tampoco ni lo deje caer en el agua o en otro líquido.
4. Cargue siempre la máquina de cortar cabello en un lugar fresco y seco.
5. Excepto cuando haga la carga, desenchufe siempre el adaptador de carga de la toma de corriente eléctrica.
6. Desenchufe este aparato antes de limpiarlo.

## **ADVERTENCIA** Para reducir el riesgo de quemaduras, incendios, descargas eléctricas o daños a las personas:

1. No utilice esta máquina de cortar cabello con sus cuchillas dañadas porque podría herirse.
2. Cuando esta máquina de cortar cabello sea utilizada por niños o inválidos, con ellos o cerca de ellos, deberá realizarse una cuidadosa supervisión.
3. Utilice este aparato sólo con el fin para el que ha sido diseñado y como se describe en este manual. No utilice accesorios que no hayan sido recomendados por el fabricante.
4. No utilice nunca este aparato si tiene un cable o clavija dañado, si no funciona correctamente, si se ha caído o si se ha estropeado. Envíe el aparato a un centro de servicio para que lo examinen y reparen.
5. Mantenga el cable alejado de las superficies calientes.
6. No deje caer ni inserte nunca ningún objeto por ninguna de las aberturas.
7. No lo utilice en el exterior ni donde se estén utilizando productos en aerosol (atomizador), ni tampoco donde se esté administrando oxígeno.

# GUARDE ESTAS INSTRUCCIONES

## Antes de utilizar la máquina de cortar cabello

Esta máquina de cortar cabello ha sido diseñada para uso profesional para cortar cabellos y barbas.

Antes de utilizar la máquina de cortar cabello por primera vez, cárguelas durante 12 horas para activar la batería incorporada. La máquina de cortar cabello podrá alimentarse con una fuente de CA o con una batería. Antes del uso lea cuidadosamente todas las instrucciones.

## Identificación de las partes

- A Cuchilla
- B Pieza de montaje de accesorios
- C Cabezal
- D Cuerpo
- E Indicador
- F Interruptor
- G Peine accesorio de 15 mm (5/8") - 18 mm (11/16")
- H Peine accesorio de 9 mm (3/8") - 12 mm (1/2")
- I Peine accesorio de 3 mm (1/8") - 6 mm (1/4")
- J Cuchilla móvil
- K Cuchilla fija
- L Palanca de limpieza
- M Adaptador de CA (RE5-70)
- N Cable eléctrico
- O Aceite
- P Cepillo de limpieza

## Antes de la utilización

Antes de utilizar la máquina de cortar cabello cada vez, ponga aceite en las partes marcadas con flechas en la figura 10.

## Modo de empleo

### <Instrucciones de carga>

- 1) Ponga el interruptor en "0-charge" y enchufe el cable en el cuerpo de la máquina de cortar cabello. (Figura 1)
- 2) Enchufe el adaptador de CA en una toma de CA. El indicador de carga se encenderá. (Figura 2)
- 3) Cuando termine la carga, desenchufe el adaptador de CA de la toma de CA. El tiempo de carga es de 4 horas. Una carga completa proporcionará aproximadamente 60 minutos de funcionamiento continuo.

### <Funcionamiento con CA>

- 1) Conecte el adaptador de CA al cuerpo de la misma forma que lo hace para la carga, y ponga el interruptor en "1" para utilizar la máquina de cortar cabello.
- 2) Si el adaptador de CA está conectado mientras el interruptor está en la posición "1", puede que la máquina de cortar cabello no funcione. Si pasa esto, ponga el interruptor en la posición "0-charge", espere 1 minuto aproximadamente y luego vuelva a ponerlo en la posición "1".
- 3) Asegúrese de volver a poner el interruptor en "0-charge" cuando termine de utilizar la máquina de cortar cabello. Si lo deja en la

posición "1", la batería se descargará completamente y se reducirá su duración.

### <Montaje y desmontaje de los accesorios de peine>

- 1) Hay 3 accesorios de peine: uno de 3 y 6 mm (1/8" y 1/4"), otro de 9 y 12 mm (3/8" y 1/2") y otro de 15 y 18 mm (5/8" y 11/16").

Las alturas de corte se indican en las partes interiores y laterales de los accesorios, así que fíjese bien en la indicación de la altura para poder montar correctamente los accesorios y que éstos corten a la altura deseada. (Figura 3)

- 2) Los accesorios de peine se pueden montar fácilmente enganchándolos primero, fijando un lado en la pieza de montaje de accesorios (B) y luego fijando el otro lado deslizándolo a lo largo de la ranura en el sentido indicado por la flecha en la figura 4.

- 3) Para retirar el accesorio de peine, dé la vuelta al cuerpo de la máquina de cortar cabello y empuje la esquina de la parte posterior del accesorio de peine en el sentido indicado por la flecha en la figura 5. Cuando haga esto, tome el accesorio con la otra mano. (Figura 5)

### <Montaje y desmontaje de la cuchilla>

- 1) Sujete el cuerpo de la máquina de cortar cabello con el interruptor hacia arriba y empuje la cuchilla con su dedo pulgar en

el sentido indicado por la flecha. Cuando haga esto, tome la cuchilla con la otra mano. Asegúrese de que el interruptor esté en "0-charge" antes de intentar retirar la cuchilla.

(Figura 6)

- 2) Para volver a montar la cuchilla, fije el gancho de montaje en la pieza de montaje de la cuchilla, colocada en el cuerpo de la máquina de cortar cabello, y empuje la cuchilla hacia adentro hasta que haga un ruido seco. (Figura 7)

## Duración de la cuchilla y las baterías

### <Duración de la cuchilla>

- 1) Aunque la duración de la cuchilla cambiará de acuerdo con la frecuencia y las condiciones de la utilización, cuando se utilice para cortar cabello cinco veces al día (durante 12 minutos aproximadamente por cada corte), la cuchilla podrá utilizarse normalmente durante un año aproximadamente (la ER147). Sin embargo, para mantener el buen rendimiento de corte de la cuchilla, es importante ponerla aceite antes y después de cada utilización.
- 2) Si el rendimiento de corte de la cuchilla se deteriora y no se puede restaurar limpiándola o poniéndola aceite, esto indicará que la cuchilla ha excedido su vida útil y deberá cambiarse por otra.



### <Duración de las baterías>

Aunque la duración de las baterías cambiará de acuerdo con la frecuencia y las condiciones de la utilización, cuando se carguen todos los días, normalmente deberán poder utilizarse durante aproximadamente 1 año. Si las baterías no se cargan durante más de 6 meses, éstas se descargarán naturalmente y se reducirá su duración. Por lo tanto, aunque la máquina de cortar cabello no sea utilizada, asegúrese de cargar las baterías una vez cada 6 meses por lo menos. Si la máquina de cortar cabello sólo puede utilizarse durante unos 10 minutos después de haber cargado las baterías correctamente durante unas 4 horas, esto indicará que las baterías han sobrepasado su vida útil y deberán ser reemplazadas.

## Mantenimiento de la cuchilla

### <Limpie siempre la cuchilla después de utilizarla>

- 1) Desenchufe el cable de la alimentación y utilice el cepillo de limpieza para quitar el cabello cortado del cuerpo de la máquina de cortar cabello y de alrededor de la cuchilla. (Figura 8)
- 2) Retire la cuchilla y quite el cabello cortado del borde de la cuchilla.

- 3) Quite con el cepillo el cabello cortado que se encuentra entre la cuchilla fija y la cuchilla móvil. Presione sobre la palanca de limpieza para elevar la cuchilla móvil, y quite con el cepillo el cabello cortado que se encuentra entre las cuchillas. (Figura 9)
- 4) Ponga unas pocas gotas de aceite en los puntos indicados por las flechas en la figura 10.
- 5) Vuelva a montar la cuchilla en el cuerpo de la máquina de cortar cabello.

### Atención especial al cargar

- Evite cargar la batería a temperaturas inferiores a 0°C o superiores a 40°C.
- Evite cargar la batería a la luz solar directa o cerca de fuentes de radiación de calor.

### <Precauciones>

- Limpie el exterior utilizando solamente un paño ligeramente humedecido en agua o en una solución de jabón suave.
- No utilice una solución cáustica.
- No sumerja nunca la máquina de cortar cabello en agua.
- Mantenga la máquina de cortar cabello fuera del alcance de niños.
- No utilice la máquina de cortar cabello para cortar el pelo de un animal doméstico.
- La máquina de cortar cabello puede calentarse durante la operación y/o la carga. Esto es normal.

- Evite sujetar la máquina de cortar cabello por el cable de alimentación, ya que podría desprenderse y causar daños o lesiones.
- No toque nunca las partes móviles.
- Si la máquina de cortar cabello no funciona adecuadamente, haga que sea inspeccionada en un centro de reparaciones autorizado.
- Utilice la máquina de cortar cabello ER147 solamente con el adaptador RE5-70.

**Nota:**

El cable de alimentación del adaptador para carga RE5-70 no puede reemplazarse; si se daña, habrá que tirar el aparato.

**ATENCIÓN:**

El aparato que usted ha adquirido funciona con una(s) batería(s) de níquel cadmio reciclable(s). Al final de su vida útil, y según varias leyes estatales y locales, es ilegal tirar esta(s) batería(s) a la basura municipal. Llame al 1-800-9-BATTERY para obtener información de cómo reciclar esta(s) batería(s).



**Cómo retirar las baterías incorporadas antes de tirar la máquina de cortar cabello**

Las baterías de esta máquina de cortar cabello no han sido diseñadas para ser reemplazadas. El procedimiento descrito en la figura 11-15 tiene la finalidad de servir, solamente, para saber cómo tirarlas correctamente. Tire la máquina de cortar cabello después de haber quitado las baterías.

**ADVERTENCIA:** No intente reemplazar las baterías con el fin de volver a utilizar la máquina de cortar cabello. Esto puede causar un riesgo de incendio.

### **<Cómo retirar las baterías incorporadas>**

Desconecte la máquina de cortar cabello de la toma de corriente cuando retire las baterías.

Descargue completamente las baterías.

- 1) Retire la cuchilla de la máquina de cortar cabello. Y retire también los 2 tornillos (a). Retire el cabezal (b). (Figura 11)
- 2) Retire los 3 tornillos (c). (Figura 12)
- 3) Retire el cuerpo (caja) (d). (Figura 13)
- 4) Retire el motor y el bloque de circuitos (e) de la caja. (Figura 14)
- 5) Retire las baterías. (Figura 15)

### **Especificaciones**

Alimentación: CA 120 V, 60 Hz

Tensión del motor: CC 2,4 V

Tiempo de carga: 4 horas

**Panasonic Consumer Electronics Company**

One Panasonic Way, 3D-1

Secaucus, NJ 07094

Service · Assistance · Accessories

Call 1-800-338-0552

[panasonic.com/personal\\_care](http://panasonic.com/personal_care)

## Free Manuals Download Website

<http://myh66.com>

<http://usermanuals.us>

<http://www.somanuals.com>

<http://www.4manuals.cc>

<http://www.manual-lib.com>

<http://www.404manual.com>

<http://www.luxmanual.com>

<http://aubethermostatmanual.com>

Golf course search by state

<http://golfingnear.com>

Email search by domain

<http://emailbydomain.com>

Auto manuals search

<http://auto.somanuals.com>

TV manuals search

<http://tv.somanuals.com>