

English	2
Espanol	8

Before operating this unit, please read these instructions completely.

Download from Www.Somanuals.com. All Manuals Search And Download.

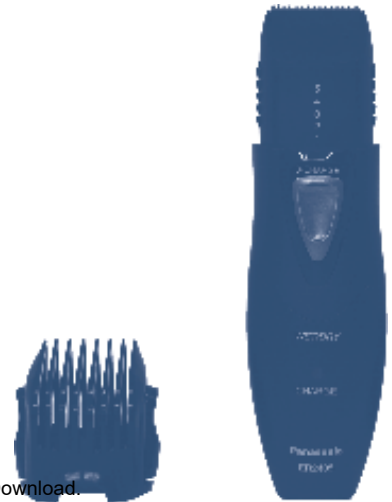

IMPORTANT SAFETY INSTRUCTIONS

When using an electrical appliance, basic precautions should always be followed, including the following:

Read all instructions before using this appliance.

DANGER To reduce the risk of electric shock:

1. Do not reach for an appliance that has fallen into water. Unplug immediately.
2. Charger unit is not for immersion or for use in shower.
3. Do not place or store appliance where it can fall or be pulled into a tub or sink. Do not place in or drop into water or other liquid. Always return hand unit to wall unit after using.
4. Except when charging, always unplug this appliance from the electrical outlet immediately after using.
5. Unplug this appliance before cleaning.
6. Do not use an extension cord with this appliance.

WARNING To reduce the risk of burns, fire, electric shock, or injury to persons:

1. Close supervision is necessary when this appliance is used by, on, or near children or invalids.
2. Use this appliance only for its intended use as described in this manual. Do not use

attachments not recommended by the manufacturer.

3. Never operate this appliance if it has a damaged cord or plug, if it is not working properly, if it has been dropped or damaged, or dropped into water. Return the appliance to a service center for examination and repair.
4. Keep the cord away from heated surfaces.
5. Never drop or insert any object into any opening.
6. Do not use outdoors or operate where aerosol (spray) products are being used or where oxygen is being administered.
7. Do not use this appliance with a damaged or broken comb, as facial injury may occur.
8. Periodically inspect the wall unit for secure mounting.

SAVE THESE INSTRUCTIONS

Important

► Cautions for charging

- Dry the appliance completely before charging it.
- Charge the appliance at temperatures between 0 °C (32 °F) and 40 °C (104 °F) where it will not be exposed to direct sunlight or other heat sources.
- Charging should not be continued for more than 48 hours as it may damage the battery.
- The appliance may become warm during operation and charging. This is normal.
- The charging base is intended to be correctly oriented in a vertical or floor mount position.

► Cautions for charging base

- Only use the charging base included specifically designed for this model.
- Keep the charging base away from water and handle it only with dry hands.
- Store the charging base in a dry area where it is protected from damage.
- The supply cord cannot be replaced. If the cord is damaged, the appliance should be scrapped.

► Cautions for use and storage

- Turn off the appliance before changing the trimming length or removing the comb attachment.
- This appliance is not intended for use by persons (including children) with reduced physical, sensory or mental capabilities, or lack of experience and knowledge, unless they have been given supervision or instruction concerning use of the appliance by a person responsible for their safety. Children should be supervised to ensure that they do not play with the appliance.
- Moving parts should not be tampered with.
- The appliance should not be used on animals.
- The appliance should not be disassembled. Take it to a qualified serviceperson when service or repair is required.
- The appliance should be stored in a place that is not exposed to direct sunlight or near a heater or other source of heat.

► Cautions for cleaning

- The housing should not be taken apart as this can affect the watertight construction of the appliance.
- Wash the appliance in tap water. Salt water, boiling water and cleaning products that are designed for toilets, bathrooms or kitchen appliances should not be used. The appliance should be submerged in tap water for a short time only.
- Clean the housing only with a soft cloth slightly dampened with tap water or soapy tap water. Caustic cleaners such as benzine or bleach should not be used.

Specifications

Power source: See the name plate on the product.

Motor voltage: 1.2 V DC

Charging time: 8 hours

This product is intended for household use only.

Parts identification

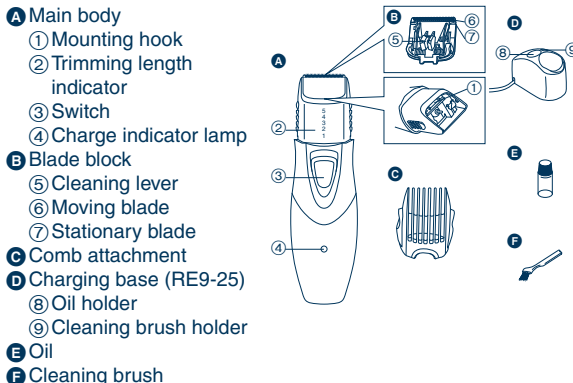

Storing and charging the trimmer

Place the trimmer on the charging base when storing or charging it.

You can fully charge the trimmer in 8 hours if it is losing speed. The oil and the cleaning brush also can be placed in their respective holders in the charging base.

1. Pass the power cord through one of the cord guides on the right or left.

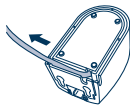

2. Plug the power cord into a household outlet and place the charging base on a flat surface.

3. Turn off the trimmer and insert it in the charging base as illustrated.

- The charge indicator lamp lights and stays on until the trimmer is removed from the charging base.
- A full charge supplies enough power for approximately 10 trims (5 minutes per trim for a normal beard).
- Charge the trimmer for at least 16 hours when charging it for the first time or when it has not been used for more than 6 months.
- If the shape of the plug does not fit the power outlet, use an attachment plug adaptor of the proper configuration.

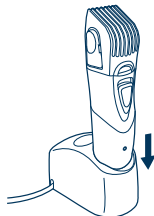

► Fixing the charging base to the wall

1. Attach two screws to the wall as illustrated.

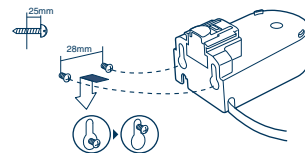

- Do not attach the charging base above the sink as it may fall into the water.
- Screws are sold separately. Use screws of 2.7 mm to 3.1 mm in diameter.

2. Hook the charging base onto these screws.
3. Plug the power cord into a household outlet.

Using the trimmer

The following is the symbol for a wet trimmer. The symbol means the hand-held part may be used in a bath or shower.



► Trimming your moustache

1. Apply a few drops of the oil to the blades.
2. Grasp the sides of the comb attachment and move it to the desired trimming length (between 3 mm and 15 mm).

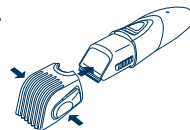

Indicator	Trimming length
1	3 mm (1/8")
2	6 mm (1/4")
3	9 mm (3/8")
4	12 mm (1/2")
5	15 mm (5/8")

3. Slide the switch on the main body upwards to turn on the trimmer.
4. Move the trimmer upwards with the switch on the main body facing downwards as illustrated.

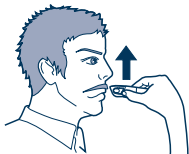

► Shaping your moustache

1. Remove the comb attachment and turn on the trimmer.
2. Trim around your moustache.



► Shaping your sideburns

1. Remove the comb attachment and turn on the trimmer.
2. Place the trimmer at a right angle to your skin and cut your sideburns.



► Trimming your body hair

You can also trim your body hair.

Cleaning the trimmer

► Using the cleaning brush

1. Remove the comb attachment.
2. Hold the main body, place your thumb against the blades and then push them away from the main body.

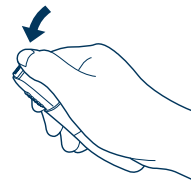

3. Brush off any hair trimmings from the main body and from around the blade.

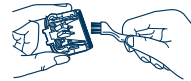

4. Brush any hair trimmings out from between the stationary blade and the moving blade while pressing down the cleaning lever to raise the moving blade.



► Washing with water

1. Remove the blade.
2. Rinse off any hair trimmings that are sticking to the blades with running water.

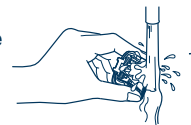

3. Rinse out any hair trimmings that are inside the trimmer with running water.



4. Gently shake the trimmer 4 or 5 times and then wipe off any water drops from the trimmer and the blade.
5. Place the trimmer on a towel with the switch on the main body facing downwards to let it dry fully.

Lubrication

Lubricate the blades before using them or after cleaning them.

1. Apply a drop of the oil to the points indicated by the arrows.

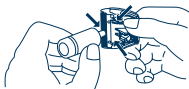

Remounting the blade

1. Fit the mounting hook into the blade mounting on the trimmer and then push in until it clicks.

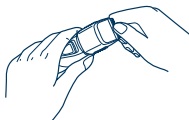

► Blade life

Blade life varies according to the frequency and length of use of the trimmer.

For example, the blade life is approximately 3 years when using the trimmer for 5 minutes 10 times a month. Replace the blades if cutting efficiency reduces substantially despite proper maintenance.

► Battery life

Battery life varies according to the frequency and length of use of the appliance. For example, the battery life is approximately 3 years when the battery is charged 3 times a month.

The appliance should not be left for more than 6 months without charging it. The charge drains from the battery and the battery life may be shortened.

Removing the built-in rechargeable battery

ATTENTION

A nickel metal hydride battery that is recyclable powers the product you have purchased. Please call 1-800-8-BATTERY for information on how to recycle this battery.



WARNING:

Do not attempt to replace the battery for the purpose of reusing the trimmer. This could result in the risk of fire or electric shock.

The battery in this trimmer is not intended to be replaced by consumers.

However, the battery may be replaced at an authorized service center. The procedure described below is intended only for removal of the rechargeable battery for the purpose of proper disposal.

Remove the battery as illustrated.

- Fully discharge the battery.
- Be careful not to short the + and – terminals of the battery after removing it.

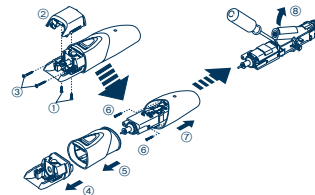

FOR YOUR CONVENIENCE, WE HAVE ESTABLISHED A TOLL-FREE (IN USA ONLY) NATIONAL ACCESSORY PURCHASE HOT LINE AT 1-800-332-5368.

INSTRUCCIONES DE SEGURIDAD IMPORTANTES

Al utilizar un dispositivo eléctrico, deben seguirse siempre unas precauciones básicas que incluyen las siguientes:

Lea todas las instrucciones antes de utilizar este dispositivo.

PELIGRO Para reducir el riesgo de descargas eléctricas:

1. No intente alcanzar un dispositivo que se haya caído al agua. Desenchúfelo inmediatamente.
2. El cargador no debe sumergirse ni utilizarse en la ducha.
3. No coloque ni guarde el dispositivo donde pueda caerse en una bañera o lavabo. No lo coloque ni lo deje caer en agua o algún otro líquido. Siempre regréselo a la unidad para pared después de utilizarlo.
4. Excepto cuando lo esté cargando, desenchufe siempre este aparato de la toma eléctrica tras utilizarlo.
5. Desenchufe este dispositivo antes de limpiarlo.
6. No utilice un alargador con este dispositivo.

ADVERTENCIA Para reducir el riesgo de quemaduras, fuego, descargas eléctricas o daños personales:

1. Es necesaria una supervisión cercana cuando el dispositivo sea utilizado por o cerca de niños o minusválidos.
2. Utilice este dispositivo solamente para el uso

para el que se ha diseñado como se describe en este manual. No utilice ningún accesorio no recomendado por el fabricante.

3. Nunca utilice el dispositivo si tiene el cordón o el enchufe dañado, si no funciona correctamente, o si se ha caído, dañado o mojado. Devuelva el dispositivo a un centro de servicio para examinarlo y repararlo.
4. Mantenga el cable alejado de las superficies calientes.
5. Nunca deje caer ni introduzca ningún objeto por cualquier abertura.
6. No utilice la afeitadora en exteriores o donde se estén utilizando aerosoles (spray) o donde se esté administrando oxígeno.
7. No utilice el dispositivo con un accesorio de peinado averiado o roto, ya que podría provocar lesiones en el rostro.
8. Inspeccione periódicamente la unidad para pared por seguridad.

GUARDE ESTAS INSTRUCCIONES

Importante

► Precauciones para la carga

- Seque el aparato completamente antes de cargarlo.
- No cargue el aparato en temperaturas por debajo de 0 °C (32 °F) o por encima de 40 °C (104 °F), o donde pueda estar expuesto a la luz solar directa u otras fuentes de calor.
- No cargue por más de 48 horas ya que podría averiarse la batería.
- El aparato podría calentarse durante su funcionamiento y la carga. Esto es normal.
- El adaptador está preparado para orientarlo correctamente en una posición vertical o en el suelo.

► Precauciones para el cargador

- No intente utilizar cualquier cargador que no sea el incluido el cual está diseñado específicamente para este modelo Utilice exclusivamente el cargador incluido.
- Mantenga el cargador lejos del agua y manéjelo solamente con las manos secas.
- Almacene el cargador en un área seca donde esté protegido contra daños.
- El cable de alimentación no se puede sustituir. Si el cable se dañara, el aparato se debe desechar.

► Precauciones para el uso y almacenamiento

- Apague el aparato antes de cambiar la longitud de corte o quitar el accesorio de peinado.
- Este aparato no debe ser utilizado por personas (incluyendo niños) con capacidades físicas, sensoriales o mentales reducidas, o con falta de conocimiento y experiencia, a menos que se encuentren bajo supervisión o bajo instrucciones sobre el uso del aparato de una persona responsable de la seguridad. Supervise a los niños pequeños para asegurarse de que no se encuentren próximos al aparato.
- No interferir con las piezas móviles.
- No lo use en animales.
- No desmonte el aparato. Cuando requiera servicio o reparación llévelo con una persona cualificada.
- No almacene el aparato en un lugar expuesto a la luz solar directa o cerca de un calentador u otras fuentes de calor.

► Precauciones para la limpieza

- No quite la carcasa ya que esto podría afectar la construcción térmica del aparato.
- Lave el aparato con agua corriente. No utilice agua salada o hervida. También, no utilice productos de limpieza que son para utilizarse en retretes, baños o con aparatos de cocina. No sumergir el aparato en agua durante un largo periodo de tiempo.
- Limpie la carcasa solamente con un paño suave ligeramente mojado con agua corriente o jabonosa. No utilice un limpiador cáustico tal como bencina o lejía.

Especificaciones

Fuente de alimentación: Ver placa identificatoria sobre el producto.

Voltaje del motor: 1.2 V DC

Tiempo de carga: 8 horas

Este producto está destinado solamente para su uso doméstico.

Identificación de las partes

- A** Cuerpo principal
 - ① Gancho de montaje
 - ② Indicador de longitud de corte
 - ③ Interruptor
 - ④ Luz indicadora de carga
- B** Bloqueo de cuchilla
 - ⑤ Palanca de limpieza
 - ⑥ Cuchilla móvil
 - ⑦ Cuchilla estacionaria
- C** Accesorio de peinado
- D** Cargador (RE9-25)
 - ⑧ Base para aceite
 - ⑨ Base para el cepillo de limpieza
- E** Aceite
- F** Cepillo de limpieza

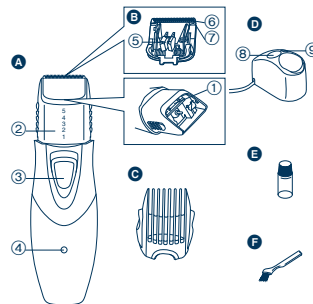

Almacenamiento y carga del recortador

Coloque el recortador en el cargador al almacenarlo o cargarlo. Puede cargar el recortador completamente en 8 horas si pierde velocidad.

El aceite y el cepillo de limpieza pueden colocarse en sus bases.

1. Pase el cable de suministro eléctrico a través de una de las guías para cable a la derecha o izquierda.

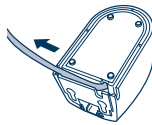

2. Enchufe el cable de suministro eléctrico en una toma de corriente y coloque el cargador sobre una superficie plana.

3. Apague el recortador e insértelo en el cargador como se muestra.

- La luz indicadora de carga se ilumina y permanece así hasta que el recortador sea retirado del cargador.
- Una carga completa suministra suficiente alimentación para aproximadamente 10 recortes (5 minutos por recorte para una barba normal).
- Cargue el recortador por al menos 16 horas cuando lo cargue por primera vez o cuando no haya sido utilizado por más de 6 meses.
- Si la forma de la clavija no encaja con la toma de corriente, utilice un adaptador de clavija para la configuración apropiada.

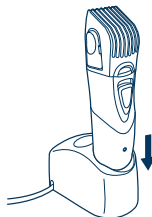

► Fijación del cargador en la pared

1. Monte dos tornillos a la pared como se muestra.

- No monte el cargador sobre el lavabo ya que es posible que se caiga al agua.
- Los tornillos se venden por separado. Utilice tornillos de 2,7 mm a 3,1 mm de diámetro.

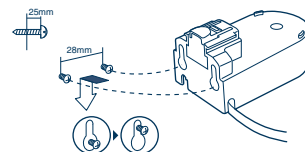

2. Enganche el cargador con estos tornillos.

3. Enchufe el cable de suministro eléctrico en una toma de corriente doméstica.

Uso

Utilización del cortapatillas

El siguiente es el símbolo para un recortador en mojado.

El símbolo indica que el dispositivo manual puede utilizarse en un baño o ducha.



► Recorte del bigote

1. Aplique unas cuantas gotas de aceite a las cuchillas.
2. Coja el accesorio de peinado por los lados y muévelo a la longitud de corte deseada (entre 3 mm y 15 mm).

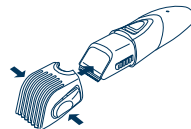

Indicador	Longitud de corte
1	3 mm (1/8")
2	6 mm (1/4")
3	9 mm (3/8")
4	12 mm (1/2")
5	15 mm (5/8")

- Deslice el interruptor en el cuerpo principal hacia arriba para encender el recortador.
- Mueva el recortador hacia arriba con el interruptor en el cuerpo principal viendo hacia abajo como se muestra.

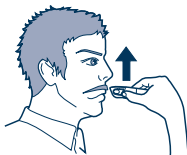

- **Darle forma al bigote**
- Retire el accesorio de peinado y encienda el recortador.
 - Recorte alrededor del bigote.

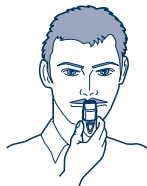

- **Darle forma a las patillas**
- Retire el accesorio de peinado y encienda el recortador.
 - Coloque el recortador en ángulo recto con su piel y corte las patillas.



- **Recorte del bello de su cuerpo**
Puede también recortar el bello de su cuerpo.

Limpeza del recortador

► Uso del cepillo de limpieza

- Retire el accesorio de peinado.
- Sostenga el cuerpo principal, coloque sus dedos contra las cuchillas y enseguida apártelos del cuerpo principal.

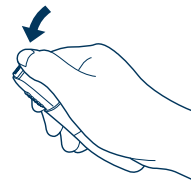

- Cepille y quite cualquier recorte de cabello del cuerpo principal y alrededor de la cuchilla.

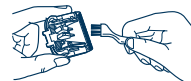

- Cepille y quite cualquier recorte de cabello entre la cuchilla estacionaria y la movible presionando hacia abajo la palanca de limpieza para alcanzar la cuchilla movible.

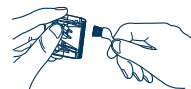

► Lavado con agua

- Retire la cuchilla.
- Enjuague y quite cualquier recorte de cabello que se encuentre atorado en las cuchillas con agua corriente.

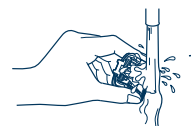

- Enjuague y quite cualquier recorte de cabello que se encuentre dentro del recortador con agua corriente.



- Sacuda suavemente el recortador 4 o 5 veces y después seque los residuos de agua del recortador y de la cuchilla.
- Coloque el recortador en una toalla con el interruptor en el cuerpo principal viendo hacia abajo para secarlo por completo.

Lubricación

Lubrique las cuchillas antes de utilizarlas o después de limpiarlas.

- Aplique una gota del aceite en los puntos indicados con las flechas.

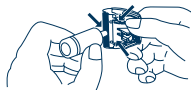

Reinstalación de la cuchilla.

- Coloque el gancho de montaje en la montura de la cuchilla en el recortador y después empújelo hasta que haga clic.

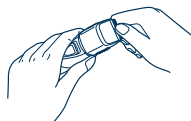

► Duración de la cuchilla

La duración de la cuchilla varía de acuerdo con la frecuencia de uso del recortador.

Por ejemplo, la duración de la cuchilla es aproximadamente de 3 años cuando utiliza el recortador por 5 minutos 10 veces al mes. Sustituya las cuchillas si la eficiencia de corte reduce a pesar de un mantenimiento adecuado.

► Duración de la batería

La duración de la batería varía de acuerdo con la frecuencia de uso del aparato. Por ejemplo, la duración de la batería es aproximadamente de 3 años cuando se carga 3 veces al mes.

No deje el recortador por más de 6 meses sin cargarlo. La carga podría agotarse y la duración de la batería podría acortarse.

Retirar la batería recargable interna

ATENCIÓN:

El producto que ha comprado se alimenta con una batería de níquel metal hidruro reciclable. Llame al teléfono 1-800-8-BATTERY para obtener información acerca de cómo reciclar esta batería.



ADVERTENCIA:

No intente sustituir la batería con la intención de volver a utilizar el recortador. Podría provocar un incendio o sufrir una descarga eléctrica.

La batería de este recortador no está destinada a ser sustituida por el usuario. Sin embargo, la batería puede ser reemplazada en un centro autorizado. El procedimiento que se describe a continuación sólo sirve para quitar la batería recargable con vistas a desecharla de manera adecuada.

Quite la batería tal y como se indica.

- Descargue la batería por completo.
- Tenga la precaución de no cortocircuitar los terminales + y - de la batería tras extraerla.

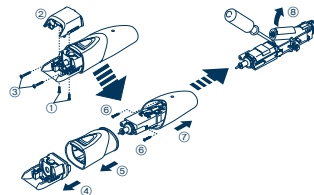

PARA SU CONVENIENCIA, AHORA DISPONEMOS DE UNA LÍNEA NACIONAL DE LLAMADA GRATIS PARA LA COMPRA DE ACCESORIOS (SOLEMENTE EN USA); LLAME AL 1-800-332-5368.

IN USA CONTACT:

Panasonic Consumer Electronics Company

One Panasonic Way 2F-3 Secaucus, NJ 07094

IN PUERTO RICO CONTACT:

Panasonic Puerto Rico, Inc.

San Gabriel Industrial Park 65th Infantry Avenue KM9.5

Carolina, Puerto Rico 00630

En México:

Panasonic de México, S.A de C.V.

México D.F.

Moras No. 313 Col. Tlacoquemecatl del Valle Del. Benito Juarez,

Mexico, D.F, C.P.03200 R.F.C PME-780907754 Tel: 54-88-10-00

Service • Assistance • Accessories

Call 1-800-338-0552 (In USA)

<http://www.panasonic.com/shavers/>

<http://www.panasonic.com/consumersupport/>

Free Manuals Download Website

<http://myh66.com>

<http://usermanuals.us>

<http://www.somanuals.com>

<http://www.4manuals.cc>

<http://www.manual-lib.com>

<http://www.404manual.com>

<http://www.luxmanual.com>

<http://aubethermostatmanual.com>

Golf course search by state

<http://golfingnear.com>

Email search by domain

<http://emailbydomain.com>

Auto manuals search

<http://auto.somanuals.com>

TV manuals search

<http://tv.somanuals.com>