

# Panasonic®

Operating Instructions  
Manuel d'utilisation

Rechargeable Shaver  
Rasoir rechargeable

Model No. ES7101/ES7103  
N° de modèles ES7101/ES7103

<b>English</b>	<b>2</b>
<b>Français</b>	<b>8</b>
<b>Español</b>	<b>14</b>



Before operating this unit, please read these instructions completely.  
Il est recommandé de lire attentivement ce manuel avant d'utiliser l'appareil.

## IMPORTANT SAFETY INSTRUCTIONS

When using an electrical appliance, basic precautions should always be followed, including the following:

Read all instructions before using this appliance.

### **DANGER** To reduce the risk of electric shock:

1. Do not reach for an appliance that has fallen into water. Unplug immediately.
2. Charger unit is not for immersion or for use in shower.
3. Do not place or store appliance where it can fall or be pulled into a tub or sink. Do not place in or drop into water or other liquid.
4. Except when charging, always unplug this appliance from the electrical outlet immediately after using.
5. Unplug this appliance before cleaning.
6. Do not use an extension cord with this appliance.

### **WARNING** To reduce the risk of burns, fire, electric shock, or injury to persons:

1. Close supervision is necessary when this appliance is used by, on, or near children or invalids.

2. Use this appliance only for its intended use as described in this manual. Do not use attachments not recommended by the manufacturer.
3. Never operate this appliance if it has a damaged cord or plug, if it is not working properly, if it has been dropped or damaged, or dropped into water. Return the appliance to a service center for examination and repair.
4. Keep the cord away from heated surfaces.
5. Never drop or insert any object into any opening.
6. Do not use outdoors or operate where aerosol (spray) products are being used or where oxygen is being administered.
7. Do not use this appliance with damaged shaving blades and/or foil, as facial injury may occur.
8. Always attach plug to appliance first, then to outlet. To disconnect, turn all controls to "off" then remove plug from outlet.

## SAVE THESE INSTRUCTIONS

### SPECIFICATIONS

Power source: 100-240 V AC, 50-60 Hz  
(Automatic voltage conversion)

Motor voltage: 2.4 V DC

Charging time: 1 hour

This product is intended for household use only.

## Important

### ► Before use

This Wet/Dry shaver can be used for wet shaving with shaving lather or for dry shaving. You can use this watertight shaver in the shower and clean it in water. The following is the symbol of Wet shaver. The symbol means that the hand-held part may be used in a bath or shower.



Treat yourself to wet lather shaves for at least three weeks and notice the difference. Your Panasonic Wet/Dry shaver requires a little time to get used to because your skin and beard need about a month to adjust to any new shaving method.

### ► Using the shaver

Caution - The outer foil is very thin and can be damaged if not used correctly. Check that the foil is not damaged before using the shaver. Do not use the shaver if the foil etc. is damaged as you will cut your skin.

### ► Charging the shaver

Do not use any power cord or AC adaptor other than one specifically designed for this model. Plug in the adaptor into a household outlet where there is no moisture and handle it with dry hands. The shaver may become warm during use and charging. However, this is not a malfunction. Do not charge the shaver where it will be exposed to direct sunlight or other heat sources. Hold the adaptor when disconnecting it from the household outlet. If you tug on the power cord, you may damage it. Contact an authorized service center if the power cord gets damaged.

Adequate ambient temperature for charging is 0-40 °C (32-104 °F).

For model #ES7101, if the plug symbol  does not glow initially when the shaver is plugged in, wait for a short while until it does.

For model #ES7103, if the plug symbol  does not glow initially when the shaver is plugged in, wait for a short while until it does.

The adaptor is intended to be correctly oriented in a vertical or floor mount position.

### ► Cleaning the shaver

Warning - Disconnect the power cord from the shaver before cleaning it to prevent electric shock.

Keep both the inner blades inserted. If only one of the inner blades is inserted, the shaver may be damaged. If you clean the shaver with water, do not use salt water or hot water. Do not soak the shaver in water for a long period of time. Wipe it with a cloth dampened with soapy water. Do not use thinner, benzine or alcohol.

### ► Storing the shaver

Disconnect the power cord when storing the shaver. Do not bend the power cord or wrap it around the shaver. Do not leave this shaver within the reach of small children. Keep these operating instructions in a safe place.

## Parts identification

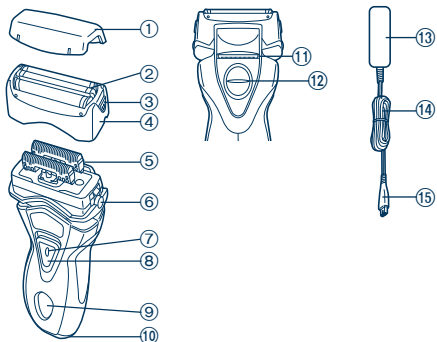



- ① Protective cap
- ② System outer foil
- ③ System outer foil release buttons
- ④ Foil frame
- ⑤ Inner blades
- ⑥ Foil frame release buttons
- ⑦ Switch lock button
- ⑧ OFF/ON switch

- ⑨ LED display **ES7101**
- ⑩ LCD panel **ES7103**
- ⑪ Appliance socket
- ⑫ Trimmer
- ⑬ Trimmer handle
- ⑭ Adaptor (RE7-40)
- ⑮ Power cord
- ⑯ Appliance plug

## Charge

## Charging

**ES7101** The battery capacity is low when  blinks.  
You can shave 1 to 2 times after  blinks.  
(This will differ depending on usage.)

**ES7103** The battery capacity is low when "0%" appears and  blinks.  
You can shave 1 to 2 times after "0%" appears.  
(This will differ depending on usage.)

- A full charge will supply enough power for approx. 14 shaves of 3 minutes each.

- 1** Insert the appliance plug into the shaver.
- 2** Plug in the adaptor into a household outlet.

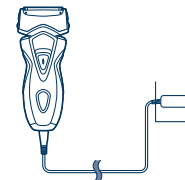

- If the shape of the plug does not fit the power outlet, use an attachment plug adaptor of the proper configuration.

## Reading the LED display or the LCD panel

While charging

**ES7101**      **ES7103**



➔ glows.

⏻ glows.

After charging is completed

**ES7101**      **ES7103**



➔ blinks once every second.

The indicators blink once every second.

10 minutes after charging is completed

**ES7101**

**ES7103**



➔ blinks once every 2 seconds.

The indicators blink once every 2 seconds.

When the battery capacity is low

**ES7101**

**ES7103**

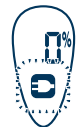

⏻ blinks.

"0%" appears and ⏻ blinks.

## Shave

### Using the shaver

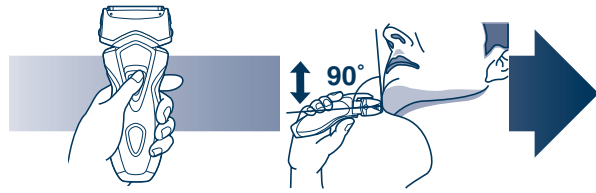

- 1** Depress the switch lock button and slide the OFF/ ON switch upwards.
- 2** Hold the shaver as illustrated above and shave.

- Start out shaving by applying gentle pressure to your face. Stretch your skin with your free hand and move the shaver back and forth in the direction of your beard. You may gently increase the amount of pressure as your skin becomes accustomed to this shaver. Applying excessive pressure does not provide a closer shave.

#### ▶ Using the trimmer

Slide the trimmer handle up. Place at a right angle to your skin and move downwards to trim your sideburns.



## Clean

## Cleaning

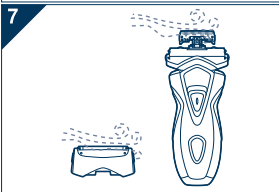
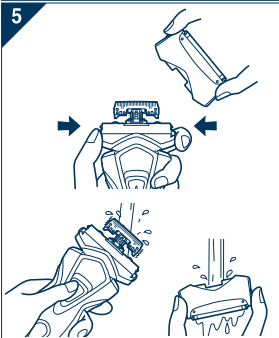

1. Disconnect the power cord from the shaver.
2. Apply some hand soap to the outer foil.
3. Turn the shaver on and then pour some water over the outer foil.
4. Turn the shaver off after 10-20 seconds.
5. Remove the foil frame and clean it with running water.
6. Wipe off any drops of water with a dry cloth.
7. Remove the system outer foil and the foil frame to allow them to dry completely.

## Replacing the system outer foil and the inner blades

system outer foil	once every year
inner blade	once every two years

## ▶ Replacing the system outer foil

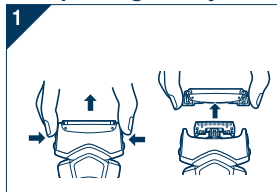

1. Press the system outer foil release buttons and lift the system outer foil upwards as illustrated.
2. Insert the system outer foil by pushing it downwards until it clicks.

## ▶ Replacing the inner blades

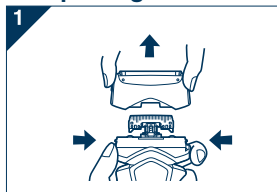

1. Press the foil frame release buttons and lift the foil frame upwards as illustrated.
2. Remove the inner blades one at a time as illustrated.
  - Do not touch the edges (metal parts) of the inner blades to prevent injury to your hand.

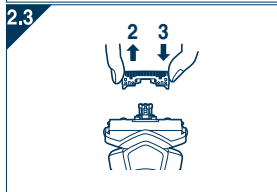

3. Insert the inner blades one at a time until they click as illustrated.

## Removing the built-in rechargeable batteries

### ATTENTION:

A nickel metal hydride battery that is recyclable powers the product you have purchased. Please call 1-800-8-BATTERY for information on how to recycle this battery.



Remove the built-in rechargeable batteries before disposing of the shaver. Do not dismantle or replace the batteries so that you can use the shaver again. This could cause fire or an electric shock. Replace them at an authorized service center.

- Disconnect the power cord from the shaver when removing the batteries.
- Perform steps ① to ⑦ and lift the batteries, and then remove them.

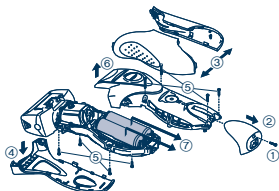

**FOR YOUR CONVENIENCE, WE HAVE ESTABLISHED A TOLL-FREE (IN USA ONLY) NATIONAL ACCESSORY PURCHASE HOT LINE AT 1-800-332-5368.**

**IN CANADA, CONTACT PANASONIC CANADA INC. AT THE ADDRESS OR TELEPHONE NUMBER ON THE BACK PAGE.**

## CONSIGNES DE SÉCURITÉ IMPORTANTES

Lors de l'utilisation d'un appareil électrique, il faut toujours prendre des précautions de base, y compris les suivantes:

Lisez toutes les instructions avant d'utiliser cet appareil.

### **DANGER** Afin de réduire tout risque d'électrocution:

1. Ne touchez pas un appareil qui est tombé dans l'eau. Débranchez-le immédiatement.
2. N'immergez ni n'utilisez le chargeur dans la douche.
3. Ne placez ni ne rangez l'appareil là où il peut tomber ou être précipité dans une baignoire ou un évier. Ne déposez ou n'échappez pas dans l'eau ou dans un autre liquide.
4. Débranchez toujours cet appareil de la prise électrique immédiatement après usage, excepté pendant la charge.
5. Débranchez cet appareil avant de le nettoyer.
6. N'employez pas de rallonge avec cet appareil.

### **MISES EN GARDE** Afin de réduire le risque de brûlures, d'incendie, d'électrocution ou de blessures corporelles:

1. Une grande vigilance est nécessaire lorsque cet appareil est utilisé par des enfants ou des personnes handicapées, sur eux ou en leur présence.
2. Utilisez cet appareil uniquement pour son usage prévu, comme le décrit le présent manuel. N'utilisez pas d'accessoires qui ne sont pas recommandés par le fabricant.

3. N'utilisez jamais cet appareil si le cordon ou la fiche est endommagé, s'il ne fonctionne pas correctement, s'il est tombé, endommagé ou tombé dans l'eau. Retournez l'appareil à un centre de réparation pour le faire inspecter et réparer.
4. Gardez le cordon à distance des surfaces chauffées.
5. Ne faites jamais tomber ou n'insérez pas un objet dans les ouvertures de l'appareil.
6. N'utilisez pas à l'extérieur, dans des endroits où des aérosols (pulvérisateurs) sont utilisés ou là où de l'oxygène est administré.
7. N'utilisez pas ce rasoir avec des lames de rasage et/ou une grille endommagées, car des blessures au visage risquent de se produire.
8. Branchez toujours la fiche à l'appareil en premier, puis pour débrancher, commutez toutes les commandes sur "arrêt".

## CONSERVEZ LES PRÉSENTES INSTRUCTIONS

### CARACTÉRISTIQUES TECHNIQUES

Alimentation: 100-240 V c.a., 50-60 Hz  
(Conversion de tension automatique)

Tension du moteur: 2,4 V c.c.

Temps de recharge: 1 heure

Ce produit est destiné à un usage domestique uniquement.



## Important

### ► Avant utilisation

Ce rasoir sec/mouillé peut être utilisé pour le rasage mouillé avec du gel de rasage ou pour le rasage à sec. Vous pouvez utiliser ce rasoir étanche sous la douche et le nettoyer dans l'eau. Le symbole suivant indique un rasoir mouillé. Ce symbole signifie que la partie du rasoir qui est tenue à la main peut être utilisée dans un bain ou sous la douche.



Essayez le rasage mouillé au gel pendant un minimum de trois semaines et vous verrez la différence! Il vous faudra un peu de temps pour vous habituer à votre rasoir Panasonic sec/mouillé car votre peau et votre barbe ont besoin d'un mois environ pour s'adapter à une nouvelle méthode de rasage.

### ► Utilisation du rasoir

Attention - La grille de protection est très fine et peut être endommagée en cas d'utilisation incorrecte. Vérifiez que la grille n'est pas endommagée avant d'utiliser le rasoir. N'utilisez pas le rasoir si la grille est endommagée car vous pourriez vous couper la peau.

### ► Chargement du rasoir

N'utilisez pas de cordon d'alimentation ou d'adaptateur secteur autres que ceux prévus pour ce modèle. Branchez l'adaptateur dans une prise secteur qui n'est pas humide et manipulez-le en ayant les mains sèches. Le rasoir pourrait dégager de la chaleur lors de son utilisation et de son chargement. Ceci est tout à fait normal. Ne chargez pas le rasoir dans un endroit où il sera exposé à la lumière directe du soleil ou à une autre source de chaleur. Tenez l'adaptateur lorsque vous le déconnectez de la prise secteur. Si vous tirez sur le cordon d'alimentation, vous risquez de l'endommager. Contactez un centre de service agréé si le cordon d'alimentation est endommagé.

La température adéquate pour le chargement est 0-40 °C (32-104 °F).  
Si ➔ ne s'allume pas, patientez pendant un court instant jusqu'à ce qu'il s'allume. **ES7101**

Si ➔ ne s'allume pas, patientez pendant un court instant jusqu'à ce qu'il s'allume. **ES7103**

Il convient de placer l'adaptateur à la verticale ou sur le plancher.

### ► Nettoyage du rasoir

Avertissement - Déconnectez le cordon d'alimentation du rasoir avant de nettoyer ce dernier, afin de ne pas vous électrocuter.

Veillez à ce que les deux lames soient insérées. Si une seule lame est insérée, le rasoir peut être endommagé. Si vous nettoyez le rasoir à l'eau, n'utilisez pas d'eau salée ni d'eau chaude. Ne laissez pas tremper le rasoir dans l'eau pendant trop longtemps. Nettoyez-le avec un chiffon trempé dans de l'eau savonneuse. N'utilisez pas de solvant, de benzène ou d'alcool.

### ► Rangement du rasoir

Déconnectez le cordon d'alimentation avant de ranger le rasoir. Ne pliez pas le cordon d'alimentation et ne l'enroulez pas autour du rasoir. Ne laissez pas ce rasoir à portée des enfants. Conservez et rangez ces instructions.

## Identification des pièces

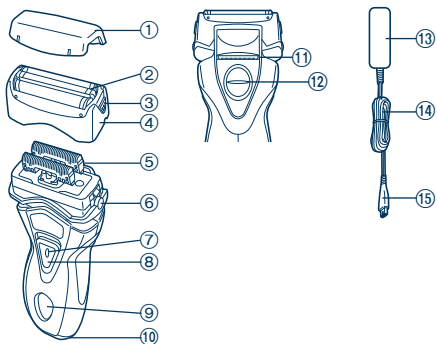

- |   |                               |
|---|-------------------------------|
| ① Couvercle de protection   | ⑨ Affichage DEL <b>ES7101</b> |
| ② Grille de protection du système                                 | Panneau ACL <b>ES7103</b>     |
| ③ Boutons de déverrouillage de la grille de protection du système | ⑩ Prise                       |
| ④ Cadre de la grille de protection                                | ⑪ Taille-favoris              |
| ⑤ Lames intérieures   | ⑫ Levier du taille-favoris    |
| ⑥ Boutons de déverrouillage du cadre de grille de protection      | ⑬ Adaptateur (RE7-40)         |
| ⑦ Bouton de verrouillage de l'interrupteur                        | ⑭ Cordon d'alimentation       |
| ⑧ Interrupteur de marche/arrêt                                    | ⑮ Fiche de l'appareil         |

## Chargement

### Charge

**ES7101** La capacité de la batterie est faible lorsque l'indicateur  clignote.

Vous pouvez encore vous raser 1 ou 2 fois après que l'indicateur  se mette à clignoter.

(Cela dépend des conditions d'utilisation.)

**ES7103** "0%" s'affiche et  se met à clignoter.

Vous pouvez encore vous raser 1 ou 2 fois après que l'indicateur "0%" clignote.

(Cela dépend des conditions d'utilisation.)

- Une pleine charge permettra d'effectuer environ 14 rasages de 3 minutes chacun.

**1** Insérez la prise de l'appareil dans le rasoir.

**2** Branchez l'adaptateur à la prise secteur.

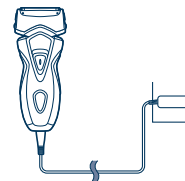

- Si la forme de la fiche ne correspond pas à la prise de courant, utilisez un adaptateur de prise de la même configuration.

## Affichage DEL et panneau ACL

Pendant le chargement

ES7101

ES7103



⚡ s'allume.

⚡ s'allume.

Une fois le chargement terminé

ES7101

ES7103



⚡ clignote  
une fois par  
seconde.

Les indicateurs  
clignotent une  
fois par  
seconde.

10 minutes après la fin du chargement

ES7101

ES7103



⚡ clignote une fois toutes les  
2 secondes.

Les indicateurs clignotent une  
fois toutes les 2 secondes.

Lorsque la capacité de la batterie est faible

ES7101

ES7103



⚡ clignote.

"0%" s'affiche et ⚡ se met à  
clignoter.

Se raser

## Utilisation du rasoir

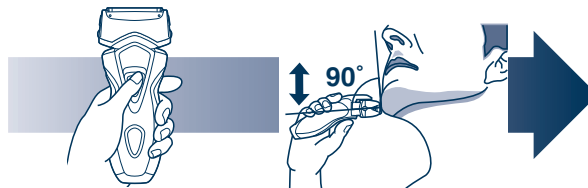

**1** Appuyez sur le bouton de verrouillage de l'interrupteur et faites glisser l'interrupteur de marche/arrêt vers le haut.

**2** Tenez le rasoir comme illustré ci-dessus et rasez-vous.

- Commencez à vous raser en appuyant légèrement sur votre visage. Tendez votre peau à l'aide de l'autre main et faites des allers-retours en direction de la barbe. Vous pouvez appuyer un peu plus au fur et à mesure que votre peau s'habitue au rasoir. Néanmoins, le fait d'appuyer très fort n'augmente pas l'efficacité du rasage.

### ► Utilisation du taille-favoris

Faites glisser le levier du taille-favoris vers le haut. Positionnez le taille-favoris à angle droit sur votre peau et descendez pour tailler vos favoris.



## Nettoyage

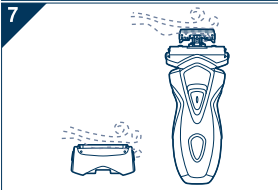
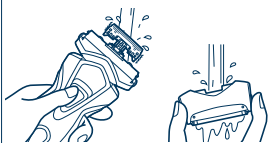
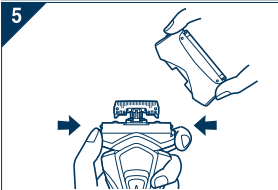

1. Débranchez le cordon d'alimentation du rasoir.
2. Appliquez du savon ordinaire sur la grille de protection.
3. Allumez le rasoir puis versez de l'eau sur la grille de protection.
4. Éteignez le rasoir après environ 10-20 secondes.
5. Retirez le cadre de la grille de protection et nettoyez-le à l'eau courante.
6. Essuyez toute trace d'eau à l'aide d'un chiffon sec.
7. Retirez la grille de protection externe ainsi que son cadre de support, pour permettre un séchage complet de l'appareil.

## Remplacement de la grille de protection du système et des lames intérieures

grille de protection du système	une fois par an
lame intérieure du système	une fois tous les deux ans

## ► Remplacement de la grille de protection du système

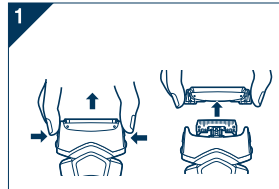

1. Appuyez sur les boutons et soulevez comme indiqué sur l'illustration.
2. Insérez la grille de protection du système en l'abaissant jusqu'à ce qu'elle émette un "clik".

## ► Remplacement des lames intérieures

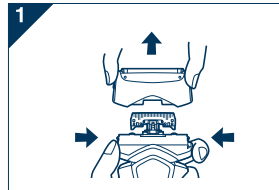

1. Appuyez sur les boutons et soulevez comme indiqué sur l'illustration.
2. Retirez les lames intérieures, une à la fois comme indiqué sur l'illustration.

- Ne touchez pas le fil (partie métallique) des lames intérieures pour ne pas vous blesser les mains.

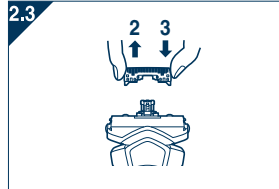

3. Insérez les lames intérieures, une à la fois, jusqu'à ce qu'elles émettent un "clik" comme indiqué sur l'illustration.

## Retrait des batteries rechargeables intégrées

### ATTENTION:

L'appareil que vous vous êtes procuré est alimenté par une pile au nickel-métal-hydrure (NiMH). Pour des renseignements sur le recyclage de la pile, veuillez composer le 1-800-8-BATTERY.



Retirez les batteries rechargeables intégrées avant de mettre le rasoir au rebut. Ne démontez pas et ne remettez pas les batteries en place pour utiliser à nouveau le rasoir. Cela pourrait entraîner un incendie ou une électrocution. Faites-les remettre en place dans un centre de service agréé.

- Débranchez le cordon d'alimentation du rasoir avant de retirer les batteries.
- Effectuez les étapes de ① à ⑦, soulevez les batteries, et retirez-les.

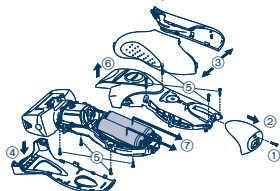

**POUR PLUS DE RENSEIGNEMENTS, COMMUNIQUER AVEC L'UNE DES SUCCURSALES MENTIONNÉES À L'ENDOS DU MANUEL.  
POUR LE CANADA, CONTACTER L'UNE DES SUCCURSALES DE VENTE INDIQUÉES AU DOS.**

## INSTRUCCIONES DE SEGURIDAD IMPORTANTES

Al utilizar un dispositivo eléctrico, deben seguirse siempre unas precauciones básicas que incluyen las siguientes:

Lea todas las instrucciones antes de utilizar este dispositivo.

### **PELIGRO** Para reducir el riesgo de descargas eléctricas:

1. No intente alcanzar un dispositivo que se haya caído al agua. Desenchúfelo inmediatamente.
2. El cargador no debe sumergirse ni utilizarse en la ducha.
3. No coloque ni guarde el dispositivo donde pueda caerse en una bañera o lavabo. No lo coloque ni lo deje caer en agua o algún otro líquido.
4. Excepto cuando lo esté cargando, desenchufe siempre este aparato de la toma eléctrica tras utilizarlo.
5. Desenchufe este dispositivo antes de limpiarlo.
6. No utilice un alargador con este dispositivo.

### **ADVERTENCIA** Para reducir el riesgo de quemaduras, fuego, descargas eléctricas o daños personales:

1. Es necesaria una supervisión cercana cuando el dispositivo sea utilizado por o cerca de niños o minusválidos.
2. Utilice este dispositivo solamente para el uso para el que se ha diseñado como se describe en este manual. No utilice ningún accesorio no

recomendado por el fabricante.

3. Nunca utilice el dispositivo si tiene el cordón o el enchufe dañado, si no funciona correctamente, o si se ha caído, dañado o mojado. Devuelva el dispositivo a un centro de servicio para examinarlo y repararlo.
4. Mantenga el cable alejado de las superficies calientes.
5. Nunca deje caer ni introduzca ningún objeto por cualquier abertura.
6. No utilice la afeitadora en exteriores o donde se estén utilizando aerosoles (spray) o donde se esté administrando oxígeno.
7. No utilice este dispositivo si las hojas de corte o las láminas están dañadas, ya que podrían causarse heridas en la cara.
8. Conecte siempre el enchufe al dispositivo y, a continuación, a la toma de corriente. Para desconectarlo, coloque todos los controles en la posición "apagado" y, a continuación, retire el enchufe de la toma de corriente.

## GUARDE ESTAS INSTRUCCIONES

### ESPECIFICACIONES

Fuente de alimentación: 100-240 V AC, 50-60 Hz  
(Conversión de voltaje automática)

Voltaje del motor: 2,4 V DC

Tiempo de carga: 1 hora

Este producto está destinado solamente para su uso doméstico.

## Importante

### ► Antes de utilizarlo

Esta afeitadora en Mojado/Seco puede utilizarse para afeitado en mojado con espuma o para afeitado en seco. Puede utilizar esta afeitadora impermeable bajo la ducha y limpiarla con agua. El siguiente es el símbolo de la afeitadora en mojado. El símbolo indica que el dispositivo manual puede utilizarse en un baño o ducha.



Cuidese con afeitados de espuma tres semanas y observe la diferencia. Su afeitadora Panasonic en Mojado/Seco requiere algo de tiempo para ajustarse debido a que su piel y barba necesitan alrededor de un mes para acostumbrarse a cualquier nuevo método de afeitado.

### ► Utilización de la afeitadora

Precaución - La lámina exterior es muy fina y puede dañarse si no se utiliza correctamente. Compruebe que la lámina no esté dañada antes de utilizar la afeitadora. No utilice la afeitadora si la lámina o algún otro elemento está dañado, ya que podría cortarse la piel.

### ► Carga de la afeitadora

No utilice ningún cable de alimentación ni adaptador de CA que no sea el que está específicamente diseñado para este modelo. Enchufe el adaptador en una toma de corriente doméstica donde no haya humedad y manéjela con las manos secas. La afeitadora podría calentarse durante su uso y durante la carga. Sin embargo, esto no supone una avería. No cargue la afeitadora en un lugar donde pueda estar expuesta a la luz solar directa o a otras fuentes de calor. Sujete el adaptador al desconectarlo de la toma de corriente. Si tira del cable de alimentación, podría dañarlo. Póngase en contacto con un centro de servicio autorizado si el cable de alimentación resulta dañado. La temperatura ambiente adecuada para la carga es de 0-40 °C (32-104 °F).

Si ➔ no se ilumina, espere un tiempo hasta que se ilumine.

**ES7101**

Si ➔ no se ilumina, espere un tiempo hasta que se ilumine.

**ES7103**

El adaptador está preparado para orientarlo correctamente en una posición vertical o en el suelo.

### ► Limpieza de la afeitadora

Advertencia - Desconecte el cable de alimentación de la afeitadora antes de limpiarla para evitar descargas eléctricas.

Mantenga insertadas ambas láminas internas. Si solamente está insertada una lámina, la afeitadora podría dañarse. Si limpia la afeitadora con agua, no utilice agua salada ni agua caliente. No moje la afeitadora con agua durante un largo período de tiempo. Frótlela con un paño humedecido en agua jabonosa. No utilice disolventes, bencina ni alcohol.

### ► Guardado de la afeitadora

Desconecte el cable de alimentación al guardar la afeitadora. No doble el cable de alimentación ni lo enrolle alrededor de la afeitadora. No deje la afeitadora al alcance de niños pequeños. Guarde estas instrucciones en un lugar seguro.

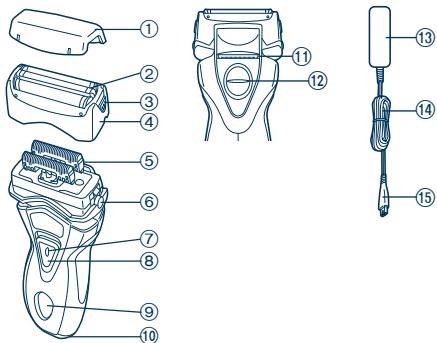

## Identificación de las partes



- ① Tapa protectora
- ② Lámina exterior del sistema
- ③ Botones de liberación de la lámina exterior del sistema
- ④ Marco de la lámina
- ⑤ Cuchillas internas
- ⑥ Botones de liberación del marco de la lámina
- ⑦ Botón de bloqueo del Interruptor
- ⑧ Interruptor Apagado/Encendido
- ⑨ Indicador LED **ES7101**
- ⑩ Panel LCD **ES7103**
- ⑪ Cortapatillas
- ⑫ Mango del cortapatillas
- ⑬ Adaptador (RE7-40)
- ⑭ Cable de alimentación
- ⑮ Clavija del aparato

## Carga

### Carga

- ES7101** La capacidad de la batería es baja cuando  parpadea. Puede afeitarse 1 o 2 veces con la luz  parpadeando. (Esto puede variar dependiendo de la utilización.)
- ES7103** La capacidad de la batería estará baja cuando "0%" aparece y  parpadea. Puede afeitarse 1 o 2 veces después de que aparezca "0%". (Esto puede variar dependiendo de la utilización.)
- Una carga completa proporcionará suficiente alimentación durante 14 afeitadas de 3 minutos cada una.

- 1** Inserte el enchufe del dispositivo en la afeitadora.
- 2** Enchufe el adaptador en una toma de corriente doméstica.

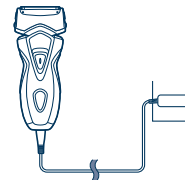

- Si el tipo de enchufe no encaja con la toma eléctrica, utilice un adaptador de enchufe con la configuración adecuada.



## Acerca del indicador LED y el panel LCD

Durante la carga

ES7101

ES7103



 se ilumina.  se ilumina.

Cuando la carga se haya completado

ES7101

ES7103



 parpadea una vez por segundo. Los indicadores parpadean una vez por segundo.

10 minutos después de completarse la carga

ES7101

ES7103



 parpadea una vez cada 2 segundos.

Los indicadores parpadean una vez por cada 2 segundos.

Cuando la capacidad de la batería es baja

ES7101

ES7103



 parpadea.

"0%" aparece y  parpadea.

Afeitado

## Utilización de la afeitadora

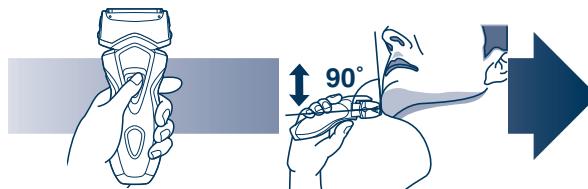

- 1** Pulse el botón de bloqueo del interruptor y deslice el interruptor de Apagado/Encendido hacia arriba.
- 2** Sujete la afeitadora como se muestra arriba y afeítese.

- Comience a afeitarse aplicando una suave presión sobre la cara. Estire la piel con la mano libre y mueva la afeitadora hacia delante y atrás en la dirección de la barba. Puede incrementar la presión a medida que la piel se acostumbre a la afeitadora. Aplicar una presión excesiva no proporciona un afeitado más apurado.

### ► Utilización del cortapatillas

Deslice el mango del cortapatillas hacia arriba. Colóquelo en ángulo recto con su piel y muévelo hacia abajo para recortar las patillas.



**Limpieza**

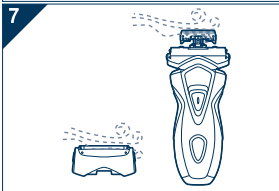
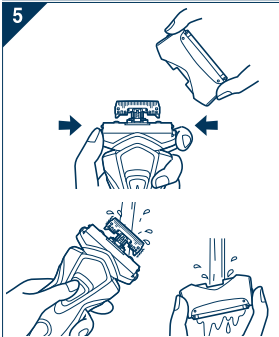

1. Desconecte el cable de alimentación de la afeitadora.
2. Aplique jabón de manos a la lámina exterior.
3. Encienda la afeitadora y, a continuación, enjuague con agua la lámina exterior.
4. Apague la afeitadora tras 10-20 segundos.
5. Retire el marco de la lámina y límpiela con agua corriente.
6. Limpie las gotas de agua con un paño seco.
7. Retire la lámina exterior del sistema y el marco de la lámina para secarlos completamente.

**Sustitución de la lámina exterior del sistema y las cuchillas interiores**

lámina exterior del sistema	una vez al año
cuchilla interna	una vez cada dos años

**Sustitución de la lámina exterior del sistema**

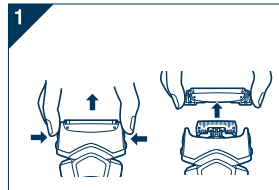

1. Pulse los botones y levántelas hacia arriba como se muestra en la ilustración.
2. Inserte la lámina exterior del sistema empujándola hacia abajo hasta que haga clic.

**Sustitución de las cuchillas internas**

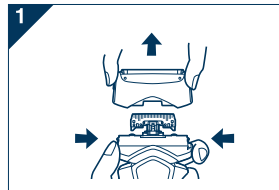

1. Pulse los botones y levántelas hacia arriba como se muestra en la ilustración.
2. Retire las cuchillas internas de una en una como se muestra en la ilustración.
  - No toque los bordes (partes de metal) de las cuchillas internas para evitar daños en las manos.

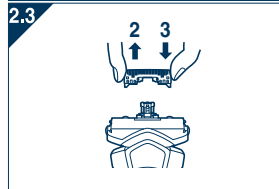

3. Inserte las cuchillas internas de una en una hasta que hagan clic tal y como se muestra en la ilustración.

## Eliminación de las baterías recargables integradas

### ATENCIÓN:

El producto que ha comprado se alimenta con una batería de hidruros de metal níquel (Ni-MH) reciclable.

Llame al teléfono 1-800-8-BATTERY para obtener información acerca de cómo reciclar esta batería.



Retire las baterías recargables incorporadas antes de deshacerse de la afeitadora. No desmantele ni reemplace las baterías para utilizar de nuevo la afeitadora. Podría causar fuego o descargas eléctricas. Reemplácelas en un centro de servicio autorizado.

- Desconecte el cable de alimentación de la afeitadora al extraer las baterías.
- Lleve a cabo los pasos ① a ⑦ y levante las baterías, después retírelas.

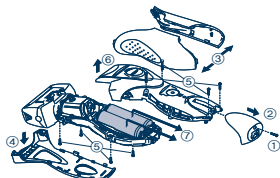

PARA SU CONVENIENCIA, AHORA DISPONEMOS DE UNA LÍNEA NACIONAL DE LLAMADA GRATIS PARA LA COMPRA DE ACCESORIOS (SOLEMENTE EN USA); LLAME AL 1-800- 332-5368. PARA CANADÁ, CONTACTE A NUESTRAS SUCURSALES DE VENTA QUE SE MENCIONAN EN LA CONTRATAPA.

**IN USA CONTACT:**

**Panasonic Consumer Electronics Company**

One Panasonic Way 2F-3 Secaucus, NJ 07094

**IN PUERTO RICO CONTACT:**

**Panasonic Puerto Rico, Inc.**

San Gabriel Industrial Park 65th Infantry Avenue KM9.5

Carolina, Puerto Rico 00630

**IN CANADA CONTACT:**

**AU CANADA, CONTACTER:**

**Panasonic Canada Inc.**

5770 Ambler Drive, Mississauga, Ontario L4W 2T3

(905) 624-5010

**En México:**

**Panasonic de México, S.A de C.V.**

**México D.F.**

Amores 1120, Col. del Valle, 03100

Tel: 54 88 10 00

**Service • Assistance • Accessories**

**Dépannage • Assistance • Accessoires**

**Call 1-800-338-0552 (In USA)**

**<http://www.panasonic.com/shavers/>**

**<http://www.panasonic.com/consumersupport/>**

**Call 1-800-561-5505 (In Canada)**

**Composer 1-800-561-5505 (Au Canada)**

**<http://www.panasonic.ca/>**

## Free Manuals Download Website

<http://myh66.com>

<http://usermanuals.us>

<http://www.somanuals.com>

<http://www.4manuals.cc>

<http://www.manual-lib.com>

<http://www.404manual.com>

<http://www.luxmanual.com>

<http://aubethermostatmanual.com>

Golf course search by state

<http://golfingnear.com>

Email search by domain

<http://emailbydomain.com>

Auto manuals search

<http://auto.somanuals.com>

TV manuals search

<http://tv.somanuals.com>