

Panasonic®

Wet/Dry Rechargeable Shaver Rasoir rechargeable (à sec/avec mousse) Rasuradora Recargable Agua/Seco

Operating Instructions Manuel d'utilisation Instrucciones de operación

IN USA CONTACT:

Panasonic Consumer Electronics Company
Division of Panasonic Corporation of North America
One Panasonic Way 2F-3 Secaucus, NJ 07094

IN PUERTO RICO CONTACT:

Panasonic Sales Company
Division of Panasonic Corporation of Puerto Rico, Inc.
San Gabriel Industrial Park 65th Infantry Avenue KM9.5
Carolina, Puerto Rico 00630

IN CANADA CONTACT:

AU CANADA, CONTACTER:

Panasonic Canada Inc.
5770 Ambler Drive, Mississauga, Ontario L4W 2T3
(905) 624-5010
Vancouver: (604) 278-4211
Calgary: (403) 295-3955
Toronto: (905) 624-8447
Montréal: (514) 633-8684

En México:

Panasonic de México, S.A de C.V.
México D.F.
Amores 1120, Col. del Valle, 03100
Tel: 54 88 10 00

Service • Assistance • Accessories Dépannage • Assistance • Accessoires

Call 1-800-338-0552 (In USA)
panasonic.com/shavers (In USA)
Call 1-800-467-3405 (In Canada, only for shavers)
Composer 1-800-467-3405 (Au Canada, pour les rasoirs seulement)

No.1 EN FR ES (U.S.A./CANADA)

Printed in Japan
Imprimé au Japon

Model No.	ES8168/ES8167
N° de modèles	ES8168/ES8167
Modelo No.	ES8168/ES8167

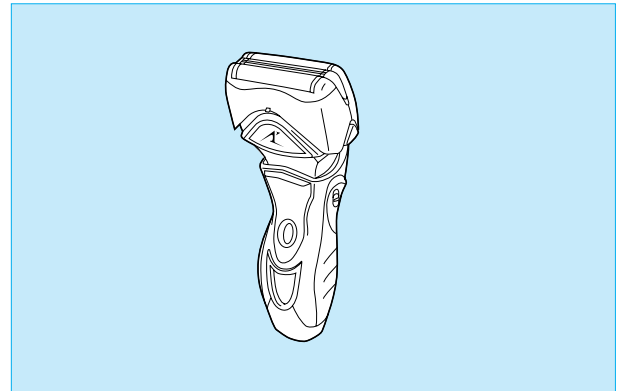

- Before operating this unit, please read these instructions completely.
- Il est recommandé de lire attentivement ce manuel avant d'utiliser l'appareil.
- Antes de operar este producto, lea este instructivo en su totalidad.

IMPORTANT SAFETY INSTRUCTIONS

When using an electrical appliance, basic precautions should always be followed, including the following: Read all instructions before using this appliance.

DANGER To reduce the risk of electric shock:

1. Do not reach for the appliance if it has fallen into water. Unplug immediately.
2. Do not place or store the power cord where it can fall into a tub or sink. Do not place or drop it into water or other liquid.
3. Before charging the shaver, wipe off any moisture from the shaver and power cord. Always handle with dry hands.
4. Always charge the shaver in a cool, dry place.
5. Except when charging, always unplug the power cord from the electrical outlet.
6. Unplug this appliance before cleaning.
7. Charger unit is not for immersion or for use in shower.
8. Do not use an extension cord with this appliance.

WARNING To reduce the risk of burns, fire, electric shock, or injury to persons:

1. Do not use this shaver with damaged shaving blades and/or foil, as facial injury may occur.
2. Close supervision is necessary when this shaver is used by, on or near children or invalids.
3. Use this appliance only for its intended use as described in this manual. Do not use attachments not recommended by the manufacturer.
4. Never operate this appliance if it has a damaged cord or plug, if it is not working properly, if it has been dropped or damaged or dropped into water.
5. Never drop or insert any object into any opening.
6. Keep the cord away from heated surfaces.
7. Do not use outdoors or operate where aerosol (spray) products are being used or where oxygen is being administered.
8. Always attach plug to appliance first, then to outlet. To disconnect, turn off the switch, then remove plug from outlet.

SAVE THESE INSTRUCTIONS

Index

Indice

ENGLISH	Page	8
FRANÇAIS	Page	17
ESPAÑOL	Página	28

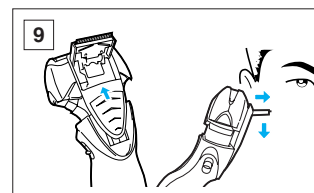
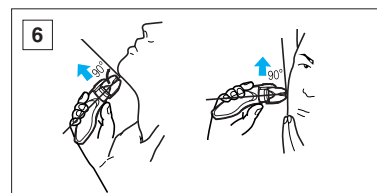
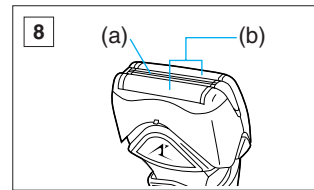
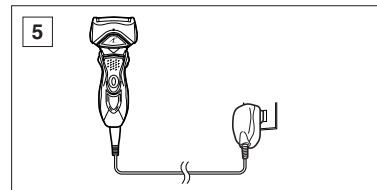
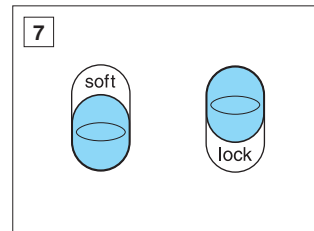
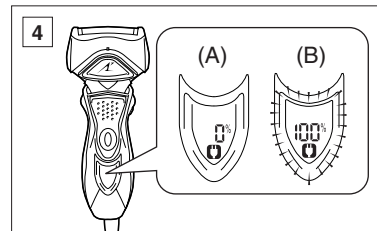
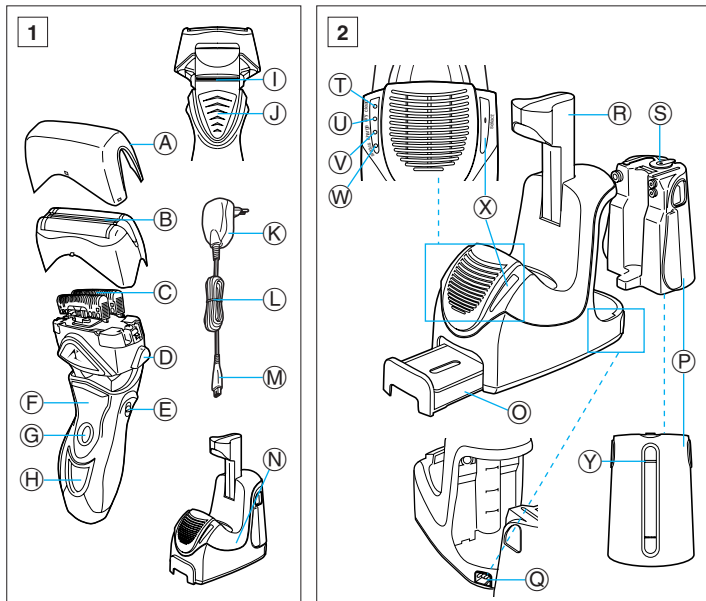

3

Course	Course selection indications			Courses that can be changed halfway through	Time required (guide)	Course completion summary (※)			
	On self-cleaning recharger					On self-cleaning recharger		On main unit	
	clean	dry	charge			clean	dry	charge	Backlight (After 1 sec.)
1 Charge	—	—	● glow (Turns off after 6 secs.)	All courses 2 3 4 5	Approx. 1 hour	—	—	—	● blinks
2 Clean/Dry/Charge	● glow	● glow	● glow	Course 3	Approx. 3 hours	● blinks	● blinks	● blinks	● blinks
3 Clean/Dry	● glow	● glow	—	Course 2	Approx. 3 hours	● blinks	● blinks	—	—
4 Dry/Charge	—	● glow	● glow	Courses 2 3 5	Approx. 2 hours 50 mins.	—	● blinks	● blinks	● blinks
5 Dry	—	● glow	—	Courses 2 3 4	Approx. 2 hours 50 mins.	—	● blinks	—	—

※ The displays on both the self-cleaning recharger and the main unit are the indications for the completion of each course as shown in the table above.

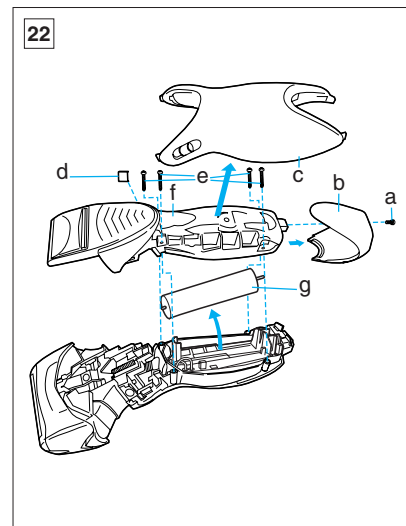
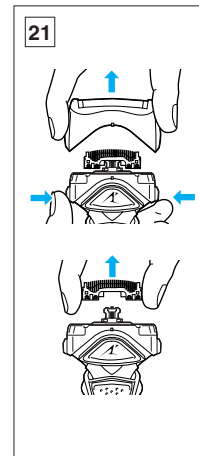
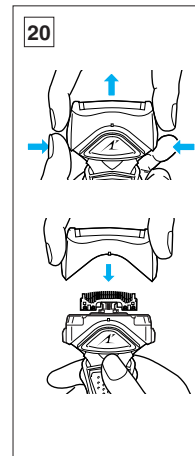
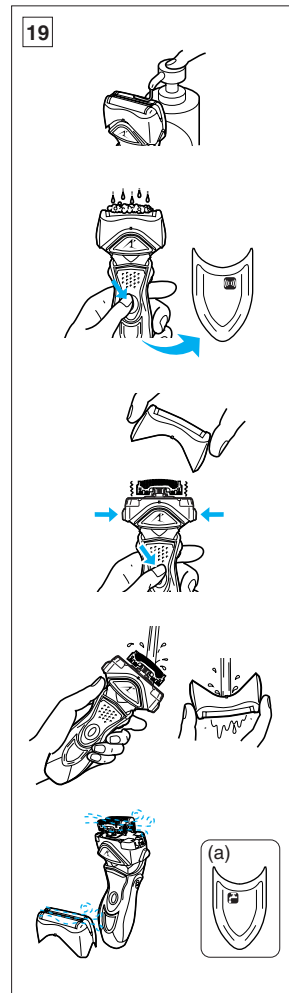
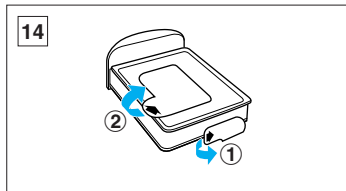
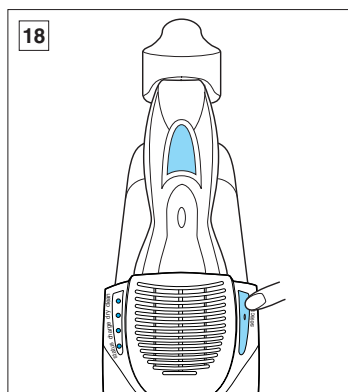
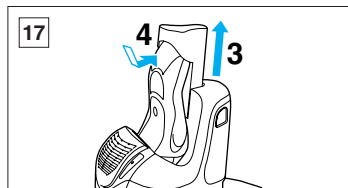
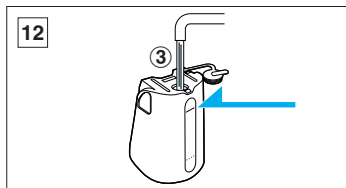
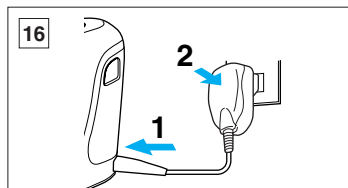
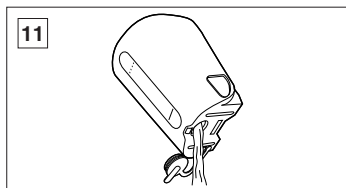
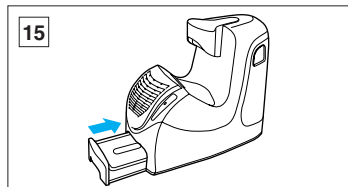
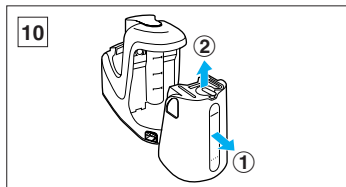

Before use

This Wet/Dry shaver can be used for wet shaving with shaving lather or for dry shaving. You can use this water-tight shaver in the shower and clean it in water. The following is the symbol of Wet shaver. The symbol means that hand-held part may be used in a bath or shower.



Treat yourself to wet lather shaves for at least three weeks and notice the difference. Your Panasonic Wet/Dry shaver requires a little time to get used to because your skin and beard need about a month to adjust to any new shaving method.

Parts identification 1

(see fig. 1)

- (A) Protective cap
- (B) System outer foil
- (C) Inner blades
- (D) System outer foil release buttons
- (E) Pivot action selector
- (F) Finger rest
- (G) On/Off switch
- (H) LCD display
- (I) Trimmer
- (J) Trimmer handle
- (K) Adaptor
- (L) Power cord
- (M) Appliance plug
- (N) Self-cleaning recharger

Parts identification 2

(See fig. 2)

- (O) Detergent cartridge
- (P) Water tank
- (Q) Socket
- (R) Arm
- (S) Water tank cap
- (T) Clean lamp
- (U) Dry lamp
- (V) Charge lamp
- (W) Status lamp
- (X) Select button
- (Y) Feed water line

READ ALL INSTRUCTIONS BEFORE USE.

Charging with self-cleaning recharger

Before each use, ensure that the recharger unit is clean and dry. Thoroughly wipe off any water or moisture on or around the recharger unit.

1. Attach the detergent cartridge and the water tank securely to the self-cleaning recharger (see fig. 13, 14, 15).
2. Insert the appliance plug into the socket (see fig. 16-1).
3. Firmly insert the adaptor into the AC outlet (see fig. 16-2). It will be adjusted automatically to voltages between 100-240V AC. In some areas, a special plug adaptor may be required.

4. Pull up the arm of the self-cleaning recharger until it clicks (see fig. 17-3).
5. Remove the protective cap and set the shaver firmly onto the self-cleaning recharger until it clicks (see fig. 17-4).
 - The Self-cleaning recharger is set on the (Charge) mode when the shaver is set on.
 - Do not push the arm downwards.
 - Ensure that the outer foil does not get deformed or damaged when placing the shaver into the self-cleaning recharger.

Note

- Use the self-cleaning recharger in environments that do not exceed ambient temperatures of 15 to 35°C and humidity levels of 95%.
- If it is far below or over the appropriate temperature, the charging time may extend, or the Self-cleaning recharger may not function.
- In particular, low temperature may shorten the life span of the rechargeable battery. In this case, the backlight of LCD display blinks twice in 1 second.
- When charging the shaver for the first time or when it has not been in use for more than 6 months, the plug symbol and backlight of LCD display may not illuminate for a few minutes after operation. These lights will eventually illuminate if kept connected.

When the shaver is being charged, the backlight of LCD display turns on, and the plug symbol appears (see fig. 4 (A)).

It shows the remaining battery capacity from 0% to 100%, in 10% increments.

When the charging is completed, it will indicate "100%" and the backlight of LCD display will flash once in about 1 second. It will flash once in about 2 seconds for 10 minutes after charging is completed (see fig. 4 (B)).

You can fully charge the shaver in 1 hour if the LCD display shows 10% and lower.

The plug symbol blinks in the LCD display when the remaining battery capacity is 10% and less.

The unit can be used once or twice more after the LCD display starts to show 10%. (Differs depending on the use situation.)

A full charge will supply enough power for approx. 14 shaves (3 minutes per shave for a normal beard). You can always connect your shaver to the self-cleaning recharger or the adaptor to maintain full battery capacity. This shaver cannot be over-charged.

Before travelling, charge it fully for 1 hour if you will not be taking the adaptor with you.

Charging without self-cleaning recharger

Connect the power cord to the shaver, and plug the adaptor to an AC outlet (see fig. 5). The shaver will be adjusted automatically to voltages between 100-240V AC.

In some areas, a special plug adaptor may be required.

Using your shaver

Caution – The system outer foil is very thin and can be damaged if handled improperly. Before each use, always check the foil for damage. To avoid personal injury, do not use if the foil or other parts of the shaving head are damaged.

Push the On/Off switch to turn the shaver on.

If you push and hold the On/Off switch for more than 2 seconds, it will activate the turbo mode for “sonic” vibration cleaning. (see “Cleaning your shaver without the self-cleaning recharger”) Shaving with “sonic” vibration may damage your skin. Please turn it off and on again to deactivate the turbo mode.

Do not place fingers on the On/Off switch during use. This may cause the shaver to stop during use or change it to the “sonic” vibration cleaning mode. Place your finger on the finger rest during use.

Hold the shaver at a right angle (90°) to your skin (see fig. 6). Start out shaving by applying gentle pressure to your face. Stretch your skin with your free hand and move the shaver back and forth in the direction of your beard. You may gently increase the amount of pressure as your skin becomes accustomed to this shaver. Applying excessive pressure does not provide a closer shave.

Pivot action selector

(see fig. 7)

Use the pivot action selector to choose the shaving mode, “soft” (soft) and “lock” (lock) based on your shaving preference.

The pivot action can be changed whether the switch is turned on or off.

System outer foil

(see fig. 8)

System outer foil has a slit blade (a) between 2 foils (b). They move up and down independently to follow the contours of your face.

The slit blade catches and cuts longer and lying hairs easily.

For wet shaving

Put a thin layer of shaving foam on your face which works as a lubricant. Shaving foam is the most suitable among many other shaving aids (gel, soap, cream, etc.). Do not put a thick layer of shaving foam as it may affect shaver’s performance. If the shaving head is clogged with foam, simply rinse it under running water.

Using the trimmer

(see fig. 9)

Slide the trimmer handle up to open the trimmer.

Place the trimmer at a right angle to your skin and move it downward to trim sideburns.

Cleaning your shaver

1 Cleaning with the self-cleaning recharger

Preparing the self-cleaning recharger

Warning – Do not wash or apply water to the adaptor or self-cleaning recharger. Failure to observe this may cause electric shock or result in short circuits.

1. Detach the shaver and the appliance plug from the self-cleaning recharger.
2. Fill the water tank with water.
 - 1) Remove the water tank from the self-cleaning recharger (see fig. 10-1).
 - 2) Open the water tank cap (see fig. 10-2).
 - 3) Wash away the old cleaning liquid inside the water tank and rinse (see fig. 11).
 - 4) Pour tap water up until the feed water line (see fig. 12).
 - * Do not pour water over the water feed line in the tank. This may cause the cleaning liquid to spill.
3. Firmly shut the water tank cap and attach the tank to the self-cleaning recharger (see fig. 13).
4. Peel off the seals from the new detergent cartridge (two seals) (see fig. 14).
 - Hold the detergent cartridge horizontally. (The detergent may spill if tilted excessively.)
5. Attach the detergent cartridge to the self-cleaning recharger (see fig. 15).

- Do not use any solution other than the Panasonic Shaver self-cleaning recharger special detergent.
- Be sure to change the detergent cartridge and the cleaning liquid inside the water tank simultaneously. Adding water, or changing just the detergent cartridge or the water, will result in deteriorated cleaning functions.
- When the self-cleaning recharger is operated, the concentrated detergent inside the cartridge will be diluted and the water inside the tank will become a cleaning liquid.

Cleaning your shaver

1. Insert the appliance plug into the self-cleaning recharger socket (see fig. 16-1).
2. Firmly insert the adaptor into the AC outlet (see fig. 16-2).
3. Pull up the arm of the self-cleaning recharger until it clicks (see fig. 17-3).
4. Remove the protective cap and set the shaver firmly onto the self-cleaning recharger until it clicks (see fig. 17-4).
 - Ensure that the outer foil does not get deformed or damaged during setting.
 - Before using the self-cleaning recharger, make sure the shaver has been rinsed thoroughly with water if it has been washed with hand soap or any other detergent, and swish water off properly before setting the shaver into the self-cleaning recharger unit.

The presence of soap or any other detergent residue will contaminate the cleaning solution in the self-cleaning recharger unit and could lead to poor cleaning performance.

- To clean the shaver, select either the (Clean/Dry/Charge) course or the (Clean/Dry) course.

To dry the shaver after rinsing, select the (Dry/Charge) course or the (Dry) course (see fig. 18).

- The (Charge) course will begin immediately when the shaver is set onto the self-cleaning recharger.
- A total of five courses are available.

The display will alternate between (Clean/Dry/Charge) → (Clean/Dry) → (Dry/Charge) → (Dry) → (Charge) whenever the select button is pressed.

- The course will start approximately six seconds after being selected.

* Press the select button within six seconds to choose a different course (see fig. 3).

WARNING – Do not remove the shaver from the self-cleaning recharger when courses that include the (Dry) function are in use. A heater is used during the drying process, and this may result in the area around the blade becoming extremely hot and causing burns.

The course will be aborted if the power is cut off during cleaning.

this event, it is necessary to perform the (Clean/Dry/Charge) or (Clean/Dry) course once again from the beginning.

It will take about 3 hours to finish the (Clean/Dry/Charge) or (Clean/Dry) course.

The clean and dry lamp will blink after the (Clean/Dry/Charge) or (Clean/Dry) course is completed.

- The self-cleaning recharger is mainly designed to clean the blades (outer foil and inner blades). Areas that are not soaked into the cleaning liquid or around the surface of the liquid are not subject to cleaning.

Carry out brush cleaning or wash with water to remove beard trimmings in these areas.

Replacing the Detergent Cartridge

Replace the HydraClean™ Shaving System Solution Cartridge when it has reached the end of its service life. Normally, it is recommended to replace it every 30-40 days if used once every day. Use the below chart as a guide.

Note: In order to maintain maximum cleaning performance, it is important to replace the water in the water tank at the same time you replace the cartridge.

Shaving	Cleaning	Reusability
1 time/day	1 time/day	approx. 30-40 times
	1 time/3 days	approx. 10-15 times
	1 time/1week	approx. 4-7 times

It is recommended to clean the shaver with the self-cleaning recharger after every shave.

Change the cartridges when the status lamp is illuminated. Before exchange, make sure to inspect the cartridges with following procedure.

Checking the status lamp

In cases when the status lamp blinks, carry out the following inspections.

- Is the detergent cartridge set properly?
→ Properly set the detergent cartridge (see fig. 15).
- Was the detergent cartridge detached during cleaning?
→ Reset the detergent cartridge.

After completing inspection and treatment

- Properly set the detergent cartridge to extinguish the status lamp and start each course.

In cases when the status lamp is illuminated, detach the shaver from the self-cleaning recharger and carry out the following inspections.

- Note that there are cases where the blade will be hot or wet if cleaning is not completed.
- Check to ensure that the clean lamp has been extinguished.
 - Is the water tank and its cap set properly?
→ Attach the water tank and its cap properly.
 - Is the self-cleaning recharger tilted?
→ Place the self-cleaning recharger on a horizontal surface.

When an abnormality has been corrected in accordance with the above two inspections.

- Hold down the select button for approximately two seconds to extinguish the status lamp and start each course.

When no abnormality was found after the above two inspections.

- It is time to replace the detergent cartridge and cleaning liquid inside the water tank. (The same cartridge has been used to clean approximately 30 ~ 40 days worth of beard shavings.)
→ Drain the old cleaning liquid inside the water tank and refill the tank with water. Additionally, replace the old detergent cartridge with a new one.
- If the status lamp blinks or illuminates again even after the inspections and treatments above have been carried out, contact an authorized service center.

2 Cleaning your shaver without the self-cleaning recharger

(see fig. 19)

Warning – To prevent electric shock or personal injury, turn the shaver off and disconnect the power cord from the shaver before cleaning with water.

With the system outer foil in place, apply some hand soap onto the outer foil.

Push the On/Off switch more than 2 seconds to activate the turbo mode for "sonic" vibration cleaning.

At the same time, the “sonic” cleaning symbol appears in the LCD display.

Pour some water over the outer foil. After about 20 seconds, it will be automatically turned off, or you can turn it off by pushing the On/Off switch.

Remove the system outer foil and push the On/Off switch more than 2 seconds to activate the turbo mode for “sonic” vibration cleaning and clean it with running water.

Wipe off any moisture from the shaver with a dry cloth and dry it without the system outer foil.

It is recommended to clean your shaver with the self-cleaning recharger or the “sonic” vibration cleaning when the tap symbol (a) appears in LCD.

Replacing shaving head components

It is recommended that you replace the system outer foil at least once a year and the inner blade at least once every 2 years to maintain your shaver’s cutting performance.

Replacing the system outer foil (see fig. 20)

Squeeze the system outer foil release buttons and lift the system outer foil upward to remove it. To insert the new system outer foil, press down until it snaps into place.

- Check that the gaps on both sides of the system outer foil release buttons and the system outer foil are equal. If they are not equal, there is a chance that the system

outer foil will become detached during use, or shaving capabilities will be deteriorated.

Replacing the inner blades

(see fig. 21)

Squeeze the system outer foil release buttons and lift the system outer foil upward to remove it. Remove the inner blade one at a time by grasping it firmly at both ends and pulling straight away from the shaver. Do not touch the metal parts of inner blades.

To insert the new inner blade, hold the blade one at a time at both ends and press downward until it snaps into the shaver.

ATTENTION:

A Lithium-ion battery that is recyclable powers the product you have purchased. Please call 1-800-8-BATTERY for information on how to recycle the battery.



WARNING for Lithium Battery:
Fire, explosion, and severe burn hazard.

Do not crush, disassemble, heat above 100°C (212°F), or incinerate.

How to remove the built-in rechargeable battery before disposal of the shaver

(see fig. 22)

WARNING – Do not attempt to replace the battery for the purpose of reusing the shaver. This could result in the risk of fire or electric shock.

The battery in this shaver is not intended to be replaced by consumers. However, the battery may be replaced at an authorized service center. The procedure described below is intended only for removal of the rechargeable battery for the purpose of proper disposal.

1. Disconnect the power cord from the shaver when removing the battery.
2. Remove the bottom cover screw (a).
3. Remove the bottom cover (b).
4. Slide the back panel (c) and remove it.
5. Remove the housing clip (d).
6. Remove the four housing screws (e).
7. Remove the housing B (f).
8. Lift the battery (g) and remove it.

Caution – To prevent personal injury or damage to the product,

- Do not charge the shaver, where it will be exposed to direct sunlight or a heat source, or where there is a lot of moisture.
- Use only the included adaptor RE-7-25 to charge the ES8168/ES8167 shaver.
- Dry the shaver completely before charging it.

- Keep the adaptor away from water and handle it only with dry hands.
- Grip the adaptor when disconnecting it from an AC outlet; tugging on the power cord may damage it.
- Do not pull, twist, or severely bend the power cord.
- Do not wrap the power cord tightly around the appliance.
- If the power cord gets damaged, it alone cannot be replaced. Contact an authorized service center.
- Store the adaptor in a dry area where it will be protected from damage.
- The shaver and adaptor will become slightly hot during use or charging, however this is not a malfunction.
- In cases where static noise is emitted from the television during use charging or cleaning, connect the adaptor to a different outlet.
- Do not touch the edge (metal part) of the inner blade.
Failure to observe this may lead to hand injuries.
- When the shaver is washed without the self-cleaning recharger, wash it in tap water. Do not use salt water or boiling water. Also, do not use cleaning products that are designed for toilets, bathrooms or kitchen appliances. Do not submerge the shaver for a long time.
- Do not wipe any part of the shaver with thinner, benzine or alcohol. Clean it by using a cloth dampened with soapy water.
- Do not take the housing apart as this can affect the watertight construction.

- Do not clean with water when the shaver is connected to the power cord.
- When cleaning the shaver with water, do so with both the inner blades attached. (Doing so with only one of the inner blades attached makes an abnormal noise and may damage the shaver.)
- Do not detach the detergent cartridge or water tank during cleaning. The cleaning liquid may spill, leading to malfunctions.
- Set the self-cleaning recharger on a level and stable surface. The cleaning liquid may spill if the self-cleaning recharger is tilted.
- In cases where the cleaning liquid is spilled, wipe it immediately. Caution is necessary as the cleaning liquid may discolor leather products or flooring boards.
- The expiration date of the cleaning liquid is 6 months once it has been opened. Throw away the detergent cartridge and cleaning liquid inside the water tank if it will not be used for 6 or more months.
- Wash away the old cleaning liquid inside the water tank down the drain. Dispose the used detergent cartridge as plastic waste.
- Keep the unit away from children.
- Keep instructions in a safe place.

- The adaptor is intended to be correctly oriented in a vertical or floor mount position.

Specifications

Power source: 100-240V AC, 50-60 Hz (Automatic voltage conversion)

Motor voltage: 3.6 V DC

Charging time: 1 hour

This product is intended for household use only.

INSTRUCTIONS DE SÉCURITÉ IMPORTANTES

Lors de l'utilisation d'un appareil électrique, les précautions de base doivent toujours être respectées, y

compris les points suivants: Lisez toutes les instructions avant d'utiliser cet appareil.

DANGER Afin de réduire tout risque de décharge électrique:

1. Ne touchez pas l'appareil s'il est tombé dans l'eau. Débranchez-le immédiatement.
2. Il ne faut pas placer ou ranger le cordon d'alimentation là où il peut tomber dans une baignoire ou un évier. Ne déposez ou n'échappez pas dans l'eau ou dans un autre liquide.
3. Avant de charger le rasoir, essuyez toute trace d'humidité du rasoir et du cordon d'alimentation. Manipulez toujours avec des mains sèches.
4. Chargez toujours le rasoir dans un endroit frais et sec.
5. Débranchez toujours le cordon d'alimentation de la prise électrique, excepté pendant la charge.
6. Débranchez cet appareil avant de le nettoyer.
7. Il ne faut ni immerger le chargeur, ni l'utiliser dans la douche.
8. N'employez pas de rallonge avec cet appareil.

MISE EN GARDE

Afin de réduire le risque de brûlures, d'incendie, de décharge électrique, ou de blessures corporelles:

1. N'utilisez pas ce rasoir avec des lames de rasage, et/ou une grille endommagées, car des blessures au visage risquent de se produire.
2. Une grande vigilance est nécessaire lorsque ce rasoir est utilisé par des enfants ou des invalides, sur eux ou en leur présence.
3. Utilisez cet appareil uniquement pour son usage prévu, comme le décrit le présent manuel. N'utilisez pas d'accessoires qui ne sont pas recommandés par le fabricant.
4. N'utilisez jamais cet appareil si le cordon ou la fiche est endommagé, s'il ne fonctionne pas correctement, s'il est tombé, endommagé ou tombé dans l'eau. Retournez l'appareil à un centre de réparation pour le faire contrôler et réparer.
5. Ne faites jamais tomber ou n'insérez pas un objet dans les ouvertures de l'appareil.
6. Gardez le cordon à distance des surfaces chauffées.
7. N'utilisez pas à l'extérieur, dans des endroits où des aérosols (pulvérisateurs) sont utilisés ou là où de l'oxygène est administré.
8. Branchez toujours la fiche à l'appareil en premier, puis ensuite dans la prise. Avant de sortir la fiche de la prise pour débrancher, commutez l'interrupteur sur hors tension.

FOR YOUR CONVENIENCE, WE HAVE ESTABLISHED A TOLL-FREE (IN USA ONLY) NATIONAL ACCESSORY PURCHASE HOT LINE AT 1-800-338-0552.

FOR CANADA, PLEASE CONTACT ONE OF THE SALES BRANCHES MENTIONED ON THE BACK PAGE.

CONSERVEZ CE MODE D'EMPLOI

Avant usage

Ce rasoir peut être utilisé pour un rasage à l'eau et à la mousse ou pour un rasage à sec. Ce rasoir peut se nettoyer sous l'eau courante et peut même s'utiliser sous la douche car il est étanche. Ce qui suit est le symbole du rasoir humide. Le symbole signifie que la partie tenue en main est utilisable dans le bain ou sous la douche.



Faites un essai en utilisant de l'eau et de la mousse à raser pendant trois semaines et vous verrez la différence. Le rasoir Panasonic nécessite un temps d'adaptation car il faut environ un mois pour que la peau et la barbe s'habituent à une nouvelle méthode de rasage.

Nomenclature 1

(voir fig. 1)

- A Capuchon protecteur
- B Grille extérieure du système
- C Lames intérieures
- D Boutons d'ouverture de la grille extérieure du système
- E Sélecteur pivotant
- F Repose-doigt
- G Interrupteur
- H Affichage ACL
- I Tondeuse
- J Commutateur de la tondeuse
- K Adaptateur
- L Cordon d'alimentation

- M Fiche mâle de l'appareil
- N Chargeur auto-nettoyant

Nomenclature 2

(voir fig. 2)

- O Cartouche de détergent
- P Réservoir d'eau
- Q Prise électrique
- R Bras
- S Couverture du réservoir d'eau
- T Témoin de nettoyage
- U Témoin de séchage
- V Témoin de charge
- W Témoin de statut
- X Bouton de sélection
- Y Repère de niveau d'eau

LIRE TOUTES LES INSTRUCTIONS AVANT UTILISATION.

Charge à l'aide du chargeur auto-nettoyant

Avant chaque utilisation, veillez à ce que le chargeur soit propre et sec. Essayez avec précaution toute eau ou tache d'humidité sur ou autour du chargeur.

1. Fixez fermement la cartouche de détergent et le réservoir d'eau sur le chargeur auto-nettoyant (voir les fig. 13, 14, 15).
2. Insérez la fiche mâle de l'appareil dans la prise électrique (voir fig. 16-1).
3. Insérez correctement l'adaptateur dans la prise CA (voir fig. 16-2). Celui-ci s'adaptera auto-

matiquement à des tensions comprises entre 100-240V CA. Dans certaines régions du monde, une fiche d'adaptation spéciale peut s'avérer nécessaire.

4. Tirez le bras du chargeur auto-nettoyant vers le haut jusqu'à ce que vous entendiez un déclic (voir fig. 17-3).
5. Retirez le capuchon protecteur et enclenchez le rasoir fermement sur le chargeur auto-nettoyant jusqu'à ce que vous entendiez un déclic (voir fig. 17-4).
 - Le chargeur auto-nettoyant se met en mode (Charge) lorsque le rasoir est allumé.
 - Ne tirez pas le bras du chargeur vers le bas.
 - Veillez à ce que la grille extérieure ne se déforme pas ou ne s'abîme pas lorsque vous placez le rasoir dans le chargeur auto-nettoyant.

Remarque

- Utilisez le chargeur auto-nettoyant dans des endroits où la température ambiante se situe entre 15 et 35°C et où le taux d'humidité ne dépasse pas 95%.
- A des températures inférieures ou supérieures aux températures recommandées, il se peut que le temps de charge soit plus long, ou que le chargeur auto-nettoyant ne fonctionne pas.
- Des températures basses en particulier peuvent réduire la durée de vie de la batterie rechargeable. Dans ce cas, le rétroéclairage de l'écran ACL clignote deux fois par seconde.
- Si vous chargez votre rasoir pour la première fois ou si vous ne l'avez pas utilisé pendant plus de 6 mois,

il est possible que le symbole représentant une prise électrique ou que le rétroéclairage de l'écran ACL ne s'allume pas pendant les quelques minutes qui suivent l'opération. Ces voyants finiront par s'allumer si le rasoir reste branché.

Quand le rasoir se recharge, le rétroéclairage de l'écran ACL s'allume, et le symbole représentant une prise apparaît (voir fig. 4 (A)). Celui-ci indique la capacité de charge restante de 0% à 100% par tranches de 10%.

À la fin de la charge, celui-ci indique "100%" et le rétroéclairage de l'écran ACL va clignoter une fois pendant environ une seconde. Celui-ci clignote une fois toutes les 2 secondes pendant 10 minutes à la fin de la charge (voir fig. 4 (B)).

Le rasoir peut être entièrement rechargé en 1 heure si l'affichage ACL indique 10% et moins.

Le symbole de la prise clignote sur l'écran ACL lorsque la capacité restante de la batterie est inférieure ou égale à 10%.

Le rasoir peut encore être utilisé 1 ou 2 fois après que l'écran ACL ait commencé à indiquer 10%. (Cela diffère en fonction des conditions d'utilisation.)

Une charge complète fournit suffisamment d'énergie pour 14 rasages environ (3 minutes par rasage pour une barbe normale). Si vous le désirez, vous pouvez laisser votre rasoir branché sur le chargeur auto-nettoyant ou sur l'adaptateur pour maintenir la batterie dans un état de charge optimal. Il est impossible de surcharger ce rasoir.

Avant un départ en voyage, procédez au chargement complet du rasoir pendant 1 heure si vous ne souhaitez pas emporter l'adaptateur.

Charge sans l'aide du chargeur auto-nettoyant

Connectez le câble d'alimentation au rasoir, puis branchez l'adaptateur sur le secteur (voir fig. 5). Le rasoir s'adapte automatiquement à la tension fournie si celle-ci se situe entre 100 et 240 V c.a. Dans certains cas, un adaptateur peut être nécessaire pour la prise.

Utilisation du rasoir

Attention – La grille extérieure du système est très fine et doit être manipulée avec précaution pour ne pas être endommagée. Avant chaque utilisation, vérifiez l'état de la grille. Afin d'éviter toute blessure, n'utilisez pas le rasoir si la grille ou d'autres parties de la tête de rasage sont endommagées.

Appuyez sur l'interrupteur Marche/Arrêt pour allumer le rasoir.

Si vous maintenez une pression sur l'interrupteur pendant plus de 2 secondes, cela activera le mode turbo pour un nettoyage par vibrations "soniques". (voir "Nettoyage de votre rasoir sans l'aide du chargeur auto-nettoyant")
Le rasage en mode vibrations "soniques" peut causer des lésions cutanées. Arrêtez votre rasoir puis rallumez-le pour désactiver le mode turbo.

Ne mettez pas les doigts sur l'interrupteur pendant l'utilisation. Cela pourrait arrêter le rasoir pendant l'utilisation ou le faire passer en mode de nettoyage par vibrations "soniques". Placez votre doigt sur le repose-doigt destiné à cet effet pendant l'utilisation.

Maintenez le rasoir perpendiculairement (90°) à votre peau (voir fig. 6). Commencez le rasage en appliquant doucement le rasoir sur votre visage. Tendez la peau avec l'autre main et suivez avec le rasoir les contours du visage. Vous pouvez augmenter la pression du contact au fur et à mesure que votre peau s'adapte au rasoir. Cependant, une pression excessive ne donnera pas nécessairement de meilleurs résultats.

Sélecteur pivotant

(voir fig. 7)

Utilisez le sélecteur pivotant pour choisir le mode de rasage, "soft" (doux) et "lock" (verrouillé) selon vos préférences de rasage. Vous pouvez changer l'action pivotante, que l'interrupteur soit en position Marche ou Arrêt.

Grille extérieure du système

(voir fig. 8)

La grille extérieure du système comporte une lame (a) placée entre 2 grilles (b). Ces éléments montent et descendent de façon indépendante pour suivre les contours du visage.

La lame permet de soulever et de couper aisément les poils plus longs et les poils couchés.

Rasage avec mousse

Appliquez une fine couche de mousse à raser sur votre visage en guise de lubrifiant. La mousse à raser est le produit le plus approprié pour le rasage (par rapport aux gels, savons, crèmes, etc.). N'appliquez une couche de mousse trop épaisse car elle pourrait réduire les performances du rasoir. Si la mousse venait à obstruer la tête de rasage, rincez simplement celle-ci sous l'eau courante.

Utilisation de la tondeuse

(voir fig. 9)

Faites glisser le commutateur de la tondeuse vers le haut afin d'ouvrir la tondeuse.

Placez la tondeuse perpendiculairement au visage et déplacez-la vers le bas pour couper les favoris.

Nettoyage du rasoir

1 Nettoyage de votre rasoir à l'aide du chargeur auto-nettoyant

Préparation du chargeur auto-nettoyant

Attention – Ni l'adaptateur ni le chargeur auto-nettoyant ne doivent être lavés ou rincés à l'eau. En cas de non-respect de cette consigne, l'utilisateur s'expose à d'éventuels chocs électriques ou courts-circuits.

1. Détachez le rasoir et retirez la fiche mâle de l'appareil du chargeur auto-nettoyant.

2. Remplissez le réservoir avec de l'eau.

1) Retirez le réservoir d'eau du chargeur auto-nettoyant (voir fig. 10-1).

2) Ouvrez le couvercle du réservoir d'eau (voir fig. 10-2).

3) Jetez le liquide de nettoyage présent dans le réservoir d'eau et rincez ce dernier (voir fig. 11).

4) Remplissez le réservoir d'eau du robinet jusqu'au repère de niveau d'eau (voir fig. 12).

* Ne dépassez pas le repère de niveau d'eau indiqué à l'intérieur du réservoir.

Le liquide de nettoyage pourrait déborder.

3. Fermez de façon hermétique le couvercle du réservoir d'eau et fixez le réservoir sur le chargeur auto-nettoyant (voir fig. 13).

4. Retirez les pellicules de protection de la nouvelle cartouche de détergent (deux pellicules) (voir fig. 14).

• Maintenez la cartouche de détergent à l'horizontale. (Vous pourriez renverser le détergent si vous inclinez trop la cartouche.)

5. Fixez la cartouche de détergent sur le chargeur auto-nettoyant (voir fig. 15).

• Utilisez exclusivement le détergent destiné au chargeur auto-nettoyant du rasoir Panasonic.

• Veillez à changer simultanément la cartouche de détergent et le liquide de nettoyage contenu dans le réservoir d'eau.

Si vous ajoutez de l'eau ou si vous changez uniquement la

cartouche de détergent ou l'eau, vous risquez d'altérer les fonctions de nettoyage.

- Lorsque le chargeur auto-nettoyant fonctionne, le détergent concentré contenu dans la cartouche se dilue et l'eau du réservoir se transforme en liquide de nettoyage.

Nettoyage de votre rasoir

1. Insérez la fiche mâle de l'appareil dans la prise du chargeur auto-nettoyant (voir fig. 16-1).
 2. Insérez correctement l'adaptateur dans la prise CA (voir fig. 16-2).
 3. Tirez le bras du chargeur auto-nettoyant vers le haut jusqu'à ce que vous entendiez un déclic (voir fig. 17-3).
 4. Retirez le capuchon protecteur et enclenchez le rasoir fermement sur le chargeur auto-nettoyant jusqu'à ce que vous entendiez un déclic (voir fig. 17-4).
 - Veillez à ce que la grille extérieure ne se déforme pas ou ne s'abîme pas pendant l'opération.
 - Avant d'utiliser le chargeur auto-nettoyant, veillez à rincer parfaitement le rasoir sous l'eau si vous l'avez nettoyé avec du savon ou tout autre détergent, et égouttez-le soigneusement avant de placer le rasoir dans le chargeur auto-nettoyant.
- La présence de restes de savon ou de tout autre détergent contaminera la solution nettoyante du chargeur auto-nettoyant et pourrait affecter les performances de nettoyage.

5. Pour nettoyer le rasoir, sélectionnez soit le cycle (Clean/Dry/Charge) soit le cycle (Clean/Dry). Pour sécher le rasoir après l'avoir rincé, sélectionnez soit le cycle (Dry/Charge) soit le cycle (Dry) (voir fig. 18).

- Le cycle (Charge) débute dès l'instant où le rasoir est placé sur le chargeur auto-nettoyant.
 - Cinq cycles sont disponibles en tout. L'écran affiche tour à tour (Clean/Dry/Charge) → (Clean/Dry) → (Dry/Charge) → (Dry) → (Charge) lorsque vous appuyez sur le bouton de sélection.
 - Le cycle démarrera environ six secondes après avoir été sélectionné.
- * Appuyez sur le bouton de sélection dans les six secondes pour choisir un autre cycle (voir fig. 3).

ATTENTION – Ne retirez pas le rasoir du chargeur auto-nettoyant lorsqu'un cycle comprenant la fonction (Dry) est en cours. Un dispositif de chauffage est utilisé pendant le processus de séchage ; par conséquent, la zone située autour de la lame peut devenir extrêmement chaude et provoquer des brûlures lors d'une manipulation.

En cas de coupure d'électricité pendant le nettoyage, le cycle sera interrompu. Dans ce cas, il faudra relancer le cycle (Clean/Dry/Charge) ou (Clean/Dry) depuis le début. 23 heures environ sont nécessaires

pour mener à bien le cycle (Clean/Dry/Charge) ou (Clean/Dry).

Les témoins de nettoyage et de séchage clignoteront lorsque le cycle (Clean/Dry/Charge) ou (Clean/Dry) est parvenu à son terme.

- Le chargeur auto-nettoyant a été conçu principalement pour nettoyer les lames (grille extérieure et lames intérieures).

Les zones qui ne sont pas immergées dans le liquide de nettoyage ou qui ne sont pas situées au niveau de la surface du liquide ne sont pas soumises au nettoyage.

Nous vous conseillons de brosser et de nettoyer ces zones à l'eau pour éliminer les poils de barbe.

Remplacement de la cartouche de détergent

Remplacez la cartouche de solution pour système HydraClean™ une fois terminée. Normalement, il est conseillé de la remplacer tous les 30-40 jours en cas d'utilisation journalière. Utilisez le tableau ci-dessous comme guide.

Remarque : Pour conserver des performances de nettoyage maximales, il est important de remplacer l'eau dans le réservoir d'eau au moment où vous remplacez la cartouche.

Rasage	Nettoyage	Nombre d'utilisations
1 fois/jour	1 fois/jour	environ 30-40 utilisations
	1 fois/3 jours	environ 10-15 utilisations
	1 fois/semaine	environ 4-7 utilisations

Nous vous recommandons de nettoyer votre rasoir à l'aide du chargeur auto-nettoyant après chaque rasage.

Remplacez les cartouches lorsque le témoin de statut s'allume. Avant tout remplacement, veuillez contrôler les cartouches soigneusement de la façon suivante.

Contrôle du témoin de statut

Si le témoin de statut clignote, procédez aux contrôles suivants.

1. La cartouche de détergent est-elle posée correctement ?
→ Posez correctement la cartouche de détergent (voir fig. 15).
2. La cartouche de détergent était-elle détachée pendant le nettoyage ?
→ Fixez la cartouche de détergent.

Suite aux contrôles et modifications éventuelles

- Posez correctement la cartouche de détergent de façon à éteindre le témoin de statut et lancez chaque cycle.

Si le témoin de statut s'allume, détachez le rasoir du chargeur auto-nettoyant et procédez aux contrôles suivants.

- N'oubliez pas que dans certains cas, la lame sera chaude ou humide si le cycle de nettoyage n'est pas terminé.
- Effectuez un contrôle pour vous assurer que le témoin de nettoyage s'est éteint.

1. Le réservoir d'eau et son couvercle sont-ils posés correctement ?

→ Fixez le réservoir d'eau et son couvercle correctement.

2. Le chargeur auto-nettoyant est-il incliné ?

→ Placez le chargeur auto-nettoyant sur une surface horizontale.

Lorsqu'une anomalie a été corrigée suite aux deux contrôles ci-dessus.

- Maintenez le bouton de sélection enfoncé pendant deux secondes environ de façon à éteindre le témoin de statut et lancez chaque cycle.

Lorsqu'aucune anomalie n'a été détectée suite aux deux contrôles ci-dessus.

- Il est temps de remplacer la cartouche de détergent et le liquide de nettoyage contenu dans le réservoir d'eau. (La même cartouche a été utilisée pour nettoyer l'équivalent de 30 ~ 40 jours environ de rasage.)

→ Videz le liquide de nettoyage usagé contenu dans le réservoir et remplissez le réservoir avec de l'eau. De plus, remplacez l'ancienne cartouche de détergent par une neuve.

- Si le témoin de statut clignote ou s'allume à nouveau même après avoir effectué les contrôles et les modifications éventuelles mentionnés ci-dessus, prenez contact avec le service après-vente de votre région.

2 Nettoyage de votre rasoir sans l'aide du chargeur auto-nettoyant

(voir fig. 19)

Attention – Afin d'éviter tout risque de chocs électriques et de blessures corporelles, éteignez le rasoir et débranchez le cordon d'alimentation du rasoir avant de procéder au nettoyage à l'eau.

Lorsque la grille extérieure du système est en place, appliquez du savon pour les mains sur cette même grille extérieure.

Appuyez sur l'interrupteur March/Arrêt pendant 2 secondes minimum pour lancer le mode turbo du nettoyage par vibrations "soniques". A ce moment-là, le symbole du nettoyage "sonique" apparaît sur l'écran ACL.

Versez de l'eau sur la grille extérieure. Au bout d'environ 20 secondes, le rasoir s'arrêtera automatiquement, ou vous pouvez l'arrêter en appuyant sur l'interrupteur.

Enlevez la grille extérieure du système et appuyez sur l'interrupteur pendant plus de 2 secondes afin d'activer le mode turbo pour un nettoyage par vibrations "soniques" et nettoyez-le sous l'eau courante.

Essuyez toute humidité sur le rasoir avec un chiffon sec et essuyez celui-ci après avoir enlevé la grille extérieure du système.

Il est recommandé de nettoyer le rasoir avec le mode de nettoyage par vibrations "soniques" lorsque le symbole représentant un robinet (a) s'affiche sur l'écran ACL.

Remplacement de la tête de rasage

Il est conseillé de remplacer la grille extérieure du système au moins tous les ans et la lame intérieure au moins tous les 2 ans pour conserver les capacités de coupe du rasoir.

Remplacement de la grille extérieure du système

(voir fig. 20)

Appuyez sur les boutons d'ouverture de la grille extérieure du système et tirez sur la grille afin de la retirer. Pour insérer la nouvelle grille, appuyez dessus jusqu'à ce qu'elle se mette en place.

- Veillez à ce que les espaces situés entre les deux côtés des boutons d'ouverture de la grille extérieure du système et la grille extérieure soient équivalents. Si ce n'est pas le cas, la grille extérieure du système pourrait se détacher pendant l'utilisation du rasoir, ou le rasage pourrait être de moindre qualité.

Remplacement des lames intérieures

(voir fig. 21)

Appuyez sur les boutons de d'ouverture de la grille extérieure du système et tirez sur cette grille afin de la retirer. Retirez les lames intérieures l'une après l'autre en les saisissant fermement à leurs extrémités et en tirant fermement hors du rasoir.

Ne touchez pas les parties métalliques des lames intérieures. Pour insérer les nouvelles lames intérieures, tenez les lames une par une par leurs extrémités et appuyez fermement jusqu'à ce qu'elles se mettent en place dans le rasoir.

ATTENTION:

Une batterie au lithium-ion recyclable alimente le produit que vous avez acquis. Appelez le 1-800-8-BATTERY pour plus d'informations sur leur recyclage.



AVERTISSEMENT pour batterie au lithium:

Risque d'incendie, d'explosion et de sévères brûlures. Ne pas broyer, démonter, chauffer à plus de 100°C (212°F) ni incinérer.

Comment enlever la ou les batteries rechargeables avant de se débarrasser du rasoir

(voir fig. 22)

ATTENTION – N'essayez pas de remplacer la batterie dans le but de réutiliser le rasoir. Cela pourrait engendrer des risques d'incendie ou d'électrocution.

La batterie présente dans le rasoir ne doit pas être remplacée par l'utilisateur. Elle peut cependant être remplacée auprès d'un centre de service agréé. La procédure expliquée ci-dessous concerne uniquement le retrait de la batterie rechargeable pour une mise au rebut adéquate.

1. Débranchez le cordon d'alimentation du rasoir lorsque vous procédez au retrait de la batterie.

2. Retirez la vis du couvercle inférieur (a).
3. Retirez le couvercle inférieur (b).
4. Faites glisser le couvercle arrière (c) et enlevez-le.
5. Retirez l'attache du boîtier (d).
6. Retirez les 4 vis du boîtier (e).
7. Retirez le boîtier B (f).
8. Soulevez la batterie (g) et enlevez-la.

Précautions – Pour éviter toute blessure ou dommage au produit

- Ne chargez pas le rasoir dans un endroit où il serait exposé à la lumière directe du soleil ou à une source de chaleur, ni dans un endroit très humide.
- Utilisez uniquement l'adaptateur RE7-25 fourni pour charger les rasoirs des modèles ES8168/ES8167.
- Essuyez parfaitement le rasoir avant de procéder à son chargement.
- Ne mouillez pas l'adaptateur et manipulez-le uniquement avec les mains parfaitement sèches.
- Pour débrancher l'adaptateur, tirez sur la fiche et non sur le cordon pour éviter de l'endommager.
- Ne tirez pas, ne tordez pas, et n'emmêlez pas excessivement le cordon d'alimentation.
- Ne serrez pas trop le cordon d'alimentation lorsque vous l'entourez autour de l'appareil.
- Si le cordon d'alimentation vient à être endommagé, il ne pourra être remplacé.
Contactez un centre de service agréé.

- Rangez l'adaptateur dans un endroit sec à l'abri des chocs.
- Le rasoir et l'adaptateur chaufferont quelque peu durant l'utilisation ou le chargement mais ceci n'est pas un mauvais fonctionnement.
- Si le téléviseur émet des parasites pendant l'utilisation, le chargement ou le nettoyage du rasoir, branchez l'adaptateur sur une autre prise électrique.
- Ne touchez pas le contour (partie métallique) de la lame intérieure. Ne pas suivre ces recommandations peut occasionner des blessures aux mains.
- Si vous nettoyez le rasoir sans l'aide du chargeur auto-nettoyant, utilisez l'eau du robinet. N'utilisez pas d'eau de mer ni d'eau bouillante. N'utilisez jamais de produits de nettoyage pour toilettes, salles de bain ou cuisinières. N'immergez pas le rasoir pendant une période prolongée.
- Ne le frottez pas à l'aide d'un tissu imbibé de solvant, d'essence ou d'alcool. Utilisez à cette fin un tissu imbibé d'eau savonneuse.
- Si le rasoir est démonté, son étanchéité n'est plus garantie.
- Ne nettoyez pas le rasoir à l'eau lorsque celui-ci est relié au cordon d'alimentation.
- Lorsque vous nettoyez le rasoir à l'eau, faites-le avec les 2 lames intérieures en place. (Le faire avec seulement une lame attachée produit des bruits anormaux et peut endommager le rasoir.)
- Ne détachez ni la cartouche de détergent ni le réservoir d'eau pendant le nettoyage.

Vous risquez de renverser du liquide de nettoyage, et provoquer un dysfonctionnement de l'appareil.

- Placez le chargeur auto-nettoyant sur une surface plane et stable. Du liquide de nettoyage pourrait être renversé si le chargeur auto-nettoyant est incliné.
- Si vous renversez du liquide de nettoyage, essuyez-le immédiatement. Certaines précautions s'imposent car le liquide de nettoyage pourrait décolorer des articles en cuir ou des planches de parquet.
- La durée d'utilisation du liquide de nettoyage est de 6 mois à partir du moment où l'emballage est ouvert. Jetez la cartouche de détergent et le liquide de nettoyage contenu dans le réservoir d'eau si vous prévoyez de ne pas les utiliser pendant 6 mois ou davantage.
- Jetez le liquide de nettoyage usagé contenu dans le réservoir d'eau. Jetez la cartouche de détergent avec les déchets en plastique.
- Conservez cet appareil hors de portée des enfants.
- Conservez le manuel d'utilisation à un endroit sûr.
- L'adaptateur est prévu pour être orienté correctement en position de montage vertical ou au plancher.

Caractéristiques

Alimentation : 100-240 V c.a., 50-60 Hz (conversion automatique de la tension)
Tension du moteur : 3,6 V c.c.
Temps de charge : 1 heure

Utilisation domestique seulement.

**POUR PLUS DE RENSEIGNEMENTS, COMMUNIQUER AVEC L'UNE DES SUCCURSALES MENTIONNÉES À L'ENDOS DU MANUEL.
POUR LE CANADA, CONTACTER D'UNE DES SUCCURSALES DE VENTE INDICUÉE AU DOS.**

IMPORTANTE PARA SU SEGURIDAD

Al usar un aparato eléctrico, siempre se debe tomar ciertas precauciones básicas,

incluyendo las siguientes: Lea todas las instrucciones antes de usar este aparato.

PELIGRO

Para evitar descargas eléctricas:

1. No coja el aparato si este ha caído al agua. Desenchufe inmediatamente.
2. No coloque ni guarde el cable de alimentación donde corra el riesgo de caerse dentro de una bañera o lavabo. No lo coloque ni deje caer dentro de agua u otro líquido.
3. Antes de cargar la afeitadora, seque bien la afeitadora y el cable de alimentación. Manipúlelos siempre con las manos secas.
4. Cargue siempre la afeitadora en un lugar fresco y seco.
5. Desconecte siempre el cable de alimentación del tomacorriente eléctrico, excepto durante la operación de carga.
6. Desenchufe este aparato antes de limpiarlo.
7. El cargador no es apto para inmersión (sumergible en líquidos) ni para uso en la ducha.
8. No use un cable de extensión con este aparato.

ADVERTENCIA

Para evitar quemaduras, incendios, descargas eléctricas y lesiones personales:

1. No use esta afeitadora con cuchillas y/o hojas de afeitar dañadas, ya que esto podría causarle heridas faciales.
2. Es necesaria una acuciosa supervisión cuando la afeitadora sea utilizada por, en o cerca de niños o inválidos.
3. Use este aparato solamente para el fin que ha sido diseñado como se describe en este manual. No use accesorios que no hayan sido recomendados por el fabricante.
4. Nunca use este aparato si tiene el cable o enchufe de alimentación dañado, si el aparato no funciona correctamente o si éste se ha caído, está dañado o ha caído al agua. Lleve el aparato a un centro de servicio para que sea revisado y reparado.
5. Nunca deje caer o inserte ningún tipo de objetos por las aberturas del aparato.
6. Mantenga el cable alejado de superficies calientes.
7. No use la afeitadora al aire libre ni en lugares donde se estén usando productos tipo aerosol (pulverizadores) o donde se esté administrando oxígeno.
8. Siempre conecte primero el enchufe al aparato, luego al tomacorriente eléctrico. Para desconectar, desactive el interruptor, luego desconecte el enchufe del tomacorriente eléctrico.

CONSERVE ESTAS INSTRUCCIONES

Antes de su utilización

Esta afeitadora para uso en húmedo/seco puede ser empleada para afeitarse tanto con espuma o jabón de afeitar como en seco. Además, por ser totalmente hermética, puede utilizar esta afeitadora mientras se está duchando y limpiarla con agua. Este es el símbolo de que la afeitadora es adecuada para uso en húmedo. El símbolo indica que la parte que se toma con la mano se puede utilizar en el baño o en la ducha.

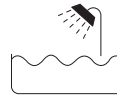

Al principio y durante al menos tres semanas, procure afeitarse con jabón y notará la diferencia. Será necesario un cierto tiempo para que se acostumbre a su afeitadora en HÚMEDO/SECO puesto que su piel y su barba necesitan más o menos un mes para adaptarse a un nuevo modo de afeitarse.

Identificación de los componentes 1

(véase la fig. 1)

- (A) Tapa protectora
- (B) Conjunto de láminas
- (C) Cuchillas interiores
- (D) Botón de apertura del conjunto de láminas
- (E) Selector de acción del eje rotor
- (F) Soporte para los dedos
- (G) Interruptor de encendido

- (H) Pantalla LCD
- (I) Recortadora
- (J) Mango de la recortadora
- (K) Adaptador
- (L) Cable de alimentación
- (M) Enchufe del aparato
- (N) Cargador de autolimpieza

Identificación de los componentes 2

(véase la fig. 2)

- (O) Cartucho de detergente
- (P) Depósito de agua
- (Q) Toma
- (R) Brazo
- (S) Tapa del depósito de agua
- (T) Lámpara indicadora de limpieza
- (U) Lámpara indicadora de secado
- (V) Lámpara indicadora de carga
- (W) Lámpara indicadora de estado
- (X) Botón de selección
- (Y) Línea de alimentación de agua

LEA TODAS LAS INSTRUCCIONES ANTES DE UTILIZAR EL APARATO.

Carga con el cargador de autolimpieza

Antes de cada uso, asegúrese de que la unidad de recarga está limpia y seca. Retire cualquier resto de agua o humedad que pueda haber en la unidad de recarga o en sus alrededores.

1. Fije el cartucho de detergente y el depósito de agua de forma segura al cargador de autolimpieza (véanse las figs. 13, 14, 15).
2. Inserte el enchufe del aparato en la toma (véase la fig. 16-1).
3. Inserte firmemente el adaptador en la toma de CA (véase la fig. 16-2).

El adaptador se ajustará automáticamente a la tensión suministrada dentro de las gamas 100-240 V CA.

En ciertas zonas, es posible que necesite un adaptador especial para el enchufe.

4. Tire hacia arriba del brazo del cargador de autolimpieza hasta que oiga cómo encaja (véase la fig. 17-3).
5. Retire la tapa protectora y apriete la afeitadora firmemente sobre el cargador de autolimpieza hasta que oiga cómo encaja (véase la fig. 17-4).
 - El cargador de autolimpieza se activa al modo de carga (Charge) cuando se enciende la afeitadora.
 - No empuje el brazo hacia abajo.
 - Asegúrese de que el conjunto de láminas no se deforme ni sufra daños al colocar la afeitadora en el cargador de autolimpieza.

Nota

- Utilice el cargador de autolimpieza en entornos cuya temperatura ambiente no exceda el rango de 15 a 35°C y donde los niveles de humedad no rebasen el 95%.

- Si la temperatura está muy por encima o por debajo de este rango, es posible que el tiempo de carga aumente o que el cargador de autolimpieza no funcione.
- En particular, las bajas temperaturas pueden reducir la vida útil de las baterías recargables. En tal caso, la retroiluminación de la pantalla LCD parpadeará dos veces en 1 segundo.
- Al cargar la afeitadora por primera vez o si no se ha utilizado durante más de 6 meses, es posible que el símbolo del enchufe y la retroiluminación de la pantalla LCD no se ilumine durante los primeros minutos de funcionamiento. Si la máquina continúa conectada, finalmente se iluminarán.

Si la afeitadora se está cargando, la pantalla LCD se iluminará y aparecerá el símbolo de un enchufe (véase la fig. 4 (A)).

Aparecerá también la capacidad restante de la batería de 0% a 100% en pasos de 10%.

Una vez finalizada la carga, mostrará "100%" y la pantalla LCD se iluminará una vez por segundo. Una vez completada la carga parpadeará una vez cada 2 segundos durante 10 minutos (véase la fig. 4 (B)).

Si la pantalla LCD muestra 10% o menos, podrá cargar completamente la afeitadora en 1 hora aproximadamente.

Cuando la capacidad de la batería no llega al 10%, el símbolo del enchufe parpadea en la pantalla LCD.

La unidad se puede utilizar una o dos veces más antes de que la pantalla comience a mostrar "10%". (Dependerá según la situación).

Una carga completa suministrará potencia suficiente para afeitarse unas 14 veces (afeitado de 3 minutos para una barba normal).

Siempre puede conectar la afeitadora al cargador de autolimpieza o al adaptador para mantener la capacidad de la batería llena. Esta afeitadora no puede ser sobrecargada.

Antes de emprender un viaje y si no desea llevarse el adaptador de carga, cargue completamente la máquina de afeitar durante 1 hora.

Carga sin el cargador de autolimpieza

Conecte el cable de alimentación a la afeitadora y conecte el adaptador a una toma de CA. (véase la fig. 5).

La afeitadora se ajustará automáticamente a la tensión suministrada dentro de las gamas 100-240 V CA.

En ciertas zonas, es posible que necesite un adaptador especial para el enchufe.

Utilización de su afeitadora

Precaución – El conjunto de láminas es muy delgado y se puede dañar si se maneja incorrectamente. Antes de utilizar la afeitadora, compruebe si presenta daños. Para evitar daños personales, no utilice la afeitadora si el conjunto de láminas u otras partes del cabezal están dañadas.

Para encender la afeitadora, pulse el conmutador de encendido (On/Off).

Si mantiene pulsado el interruptor durante más de 2 segundos, se activará el modo turbo para la limpieza por vibración "sónica".

(véase "Limpieza de la afeitadora sin cargador de autolimpieza")

Si se afeita con el modo de vibración "sónica" activado, podría dañar su piel. Para desactivar el modo turbo, apague la máquina y vuelva a encenderla.

Mientras se afeita, no coloque los dedos sobre el interruptor de encendido.

Si lo hace, la afeitadora se detendrá o pasará al modo de limpieza por vibración "sónica". Coloque los dedos en el soporte para los dedos mientras se afeita.

Coloque la máquina de afeitar en ángulo recto (90°) con respecto a la piel (véase la fig. 6). Empiece a afeitarse aplicando una leve presión sobre la cara. Tire de la piel con la mano libre y desplace la afeitadora adelante y atrás siguiendo la dirección de la barba. A medida que su piel se acostumbre al afeitado con esta máquina, podrá aumentar ligeramente la presión. El afeitado no será más apurado si aplica demasiada presión.

Selector de acción del eje rotor (véase la fig. 7)

Utilice el selector de acción del eje rotor para elegir el modo de afeitado, "soft" (suave) o "lock" (apurado) según sus preferencias.

La acción del eje rotor se puede cambiar con la afeitadora encendida o apagada.

Conjunto de láminas

(véase la fig. 8)

El conjunto de láminas exteriores comprende una cuchilla ranurada (a) entre 2 láminas (b). Se mueven arriba y abajo de forma independiente siguiendo el contorno de la cara.

La hoja ranurada agarra y corta los pelos más largos y aplastados fácilmente.

Afeitado húmedo

Aplique una fina capa de espuma de afeitar sobre la piel; la espuma actuará como lubricante. De todos los productos para facilitar el afeitado (gel, jabón, crema, etc.), la espuma es el más adecuado. No aplique demasiada espuma, ya que podría alterar el funcionamiento de la afeitadora. Si el cabezal de la máquina queda taponado con espuma, sólo tiene que enjuagarlo bajo el agua corriente.

Utilización de la recortadora

(véase la fig. 9)

Deslice el mando de la recortadora hacia arriba hasta que oiga un clic. Coloque la recortadora en ángulo recto con respecto a la piel y muévala hacia abajo para recortar las patillas.

Limpieza de la afeitadora

1 Limpieza con cargador de autolimpieza

Preparación del cargador de autolimpieza

Advertencia – No lave ni moje el adaptador ni el cargador de autolimpieza.

Si no sigue esta indicación pueden producirse descargas eléctricas o cortocircuitos.

1. Separe la afeitadora y el enchufe del aparato del cargador de autolimpieza.
2. Llene con agua el depósito de agua.
 - 1) Retire el depósito de agua del cargador de autolimpieza (véase la fig. 10-1).
 - 2) Abra la tapa del depósito de agua (véase la fig. 10-2).
 - 3) Limpie el depósito para eliminar el limpiador antiguo que pudiera haber dentro y aclárelo (véase la fig. 11).
 - 4) Vierta agua del grifo hasta la línea de alimentación de agua (véase la fig. 12).
 - * No vierta agua en el depósito por encima de esta línea.
El líquido limpiador podría derramarse.
3. Cierre con firmeza la tapa del depósito de agua y coloque el depósito en el cargador de autolimpieza (véase la fig. 13).
4. Retire los sellos del nuevo cartucho de detergente (dos sellos) (véase la fig. 14).
 - Sujete el cartucho de detergente horizontalmente. (Si se inclina demasiado, podría derramar el detergente).
5. Inserte el cartucho de detergente en el cargador de autolimpieza (véase la fig. 15).

- No utilice ninguna solución distinta del detergente especial de autolimpieza para afeitadoras Panasonic.
- Asegúrese de cambiar el cartucho de detergente y el líquido limpiador dentro del depósito de agua al mismo tiempo.
Si agrega agua o sólo cambia el cartucho de detergente o el agua, las funciones de limpieza se verán afectadas negativamente.
- Al poner en marcha el cargador de autolimpieza, el detergente concentrado dentro del cartucho se diluye y el agua del depósito pasa a ser un líquido limpiador.

Limpieza de la afeitadora

1. Inserte el enchufe del aparato en la toma del cargador de autolimpieza (véase la fig. 16-1).
2. Inserte firmemente el adaptador en la toma de CA (véase la fig. 16-2).
3. Tire del brazo del cargador de limpieza automática hasta que oiga cómo encaja (véase la fig. 17-3).
4. Retire la tapa protectora y apriete la afeitadora firmemente sobre el cargador de limpieza automática hasta que oiga cómo encaja (véase la fig. 17-4).
 - Asegúrese de que el conjunto de láminas no se deforme ni sufra daños durante el ajuste.
 - Antes de utilizar el cargador de autolimpieza, asegúrese de haber aclarado la afeitadora concienzudamente con agua si

la ha lavado con jabón de manos u otro detergente, y retire de forma adecuada cualquier resto de agua antes de colocar la afeitadora en la unidad del cargador de autolimpieza.

La presencia de jabón o residuos de cualquier otro detergente contaminará la solución de limpieza en el cargador de autolimpieza y podría afectar negativamente a su efectividad.

5. Para limpiar la afeitadora, seleccione bien el proceso de limpieza, secado y carga (Clean/Dry/Charge) o bien el proceso de limpieza y secado (Clean/Dry).
Para secar la afeitadora tras el aclarado, seleccione el proceso de secado y carga (Dry/Charge) o el proceso de secado (Dry) (véase la fig. 18).
 - El proceso de carga (Charge) comenzará inmediatamente al colocar la afeitadora en el cargador de autolimpieza.
 - Están disponibles un total de cinco procesos.
Cada vez que se pulse el botón de selección, la pantalla mostrará consecutivamente los procesos que incluyen (Clean/Dry/Charge) → (Clean/Dry) → (Dry/Charge) → (Dry) → (Charge).
 - Cada proceso se iniciará aproximadamente seis segundos tras su selección.
 - * Pulse el botón de selección durante ese plazo de seis segundos para elegir un proceso distinto (véase la fig. 3).

ADVERTENCIA – No retire la afeitadora del cargador de autolimpieza cuando se estén ejecutando procesos que incluyan la función de secado (Dry). Durante este proceso se utiliza un calentador que puede hacer que el área alrededor de la cuchilla se caliente y provoque quemaduras.

Si la alimentación eléctrica se corta durante la limpieza, el proceso se detendrá. En tal caso será necesario volver a realizar los procesos de limpieza, secado y carga (Clean/Dry/Charge) o de limpieza y secado (Clean/Dry) desde el principio.

Los procesos de limpieza, secado y carga (Clean/Dry/Charge) o de limpieza y secado (Clean/Dry) tardan unas 3 horas en completarse.

La lámpara indicadora de limpieza y secado comenzará a parpadear cuando haya finalizado el proceso de limpieza, secado y carga (Clean/Dry/Charge) o el proceso de limpieza y secado (Clean/Dry).

- El cargador de autolimpieza se ha diseñado principalmente para limpiar las cuchillas (conjunto de láminas y cuchillas interiores).

Las áreas que no se sumergen en el líquido limpiador o alrededor de la superficie del líquido no se tienen que limpiar.

En dichas áreas, utilice un cepillo o lávelas con agua para retirar los pelos.

Sustitución del cartucho de detergente

Sustituya el cartucho con la solución HydraClean™ Shaving System cuando haya llegado al final de su vida útil. Normalmente se recomienda sustituirlo cada 30-40 días si se utiliza una vez al día. Utilice la siguiente tabla como referencia.

Nota: Para conservar un rendimiento de limpieza óptimo, es importante cambiar el agua del depósito al mismo tiempo que sustituye el cartucho.

Afeitado	Limpieza	Reutilización
1 vez al día	1 vez al día	Aprox. 30-40 veces
	1 vez cada 3 días	Aprox. 10-15 veces
	1 vez por semana	Aprox. 4-7 veces

Recomendamos limpiar la afeitadora con el cargador de autolimpieza después de cada afeitado.

Cambie los cartuchos cuando se ilumine la lámpara indicadora de estado. Antes de la sustitución, asegúrese de inspeccionar los cartuchos según el siguiente procedimiento.

Comprobación de la lámpara indicadora de estado

En caso de que la lámpara indicadora de estado parpadee, lleve a cabo las siguientes comprobaciones.

1. ¿El cartucho de detergente está correctamente insertado?
→ Ajuste correctamente el cartucho de detergente (véase la fig. 15).

2. ¿El cartucho de detergente estaba retirado durante la limpieza?
→ Coloque el cartucho de detergente.

Una vez finalizados la inspección y el tratamiento

- Ajuste correctamente el cartucho de detergente para que se apague la lámpara indicadora de estado y se inicie cada proceso.

Si la lámpara indicadora de estado se ilumina, retire la afeitadora del cargador de autolimpieza y lleve a cabo las siguientes inspecciones.

- Observe que hay casos en que la cuchilla estará caliente o húmeda si la limpieza no ha terminado.
- Asegúrese de que la lámpara indicadora de limpieza se ha apagado.

1. ¿El depósito de agua y su tapa están correctamente colocados?
→ Coloque el depósito de agua y su tapa correctamente.
2. ¿El cargador de autolimpieza está inclinado?
→ Coloque el cargador de autolimpieza sobre una superficie horizontal.

Cuando se ha corregido alguna anomalía de acuerdo con las dos inspecciones antes mencionadas.

- Mantenga presionado el botón de selección durante aproximadamente dos segundos para que se apague la lámpara indicadora de estado y se inicie cada proceso.

Si no se encontró ninguna anomalía al realizar las dos pruebas anteriores.

- Es el momento de sustituir el cartucho de detergente y el líquido limpiador del depósito de agua. (El cartucho se ha utilizado para la limpieza durante un equivalente de 30 ~ 40 afeitados de barba).

→ Extraiga el líquido limpiador antiguo del depósito de agua y rellénelo con agua. Además, sustituya el cartucho de detergente antiguo con otro nuevo.

- Si la lámpara indicadora de estado parpadea o se ilumina otra vez después de haber realizado las pruebas y los tratamientos antes mencionados, póngase en contacto con un centro de servicio técnico autorizado.

2 Limpieza de la afeitadora sin cargador de autolimpieza

(véase la fig. 19)

Advertencia – Para evitar descargas eléctricas o daños personales, apague la afeitadora y desconecte su cable de alimentación antes de limpiarla con agua.

Una vez colocado el conjunto de láminas, aplique un poco de jabón sobre él.

Pulse el interruptor de encendido durante más de 2 segundos para activar el modo turbo para la limpieza por vibración “sónica”.

Al mismo tiempo, el símbolo de la limpieza “sónica” aparecerá en la pantalla LCD.

Vierta un poco de agua sobre la lámina exterior. Después de unos 20 segundos, la afeitadora se apagará automáticamente, aunque también

puede apagarla pulsando el interruptor de encendido.

Extraiga el conjunto de láminas y pulse el interruptor de encendido durante más de 2 segundos para activar el modo de limpieza por vibración "sónica" y límpielo con agua corriente.

Quite con un paño seco cualquier rastro de humedad de la afeitadora y séquela sin el conjunto de láminas. Recomendamos limpiar la afeitadora con el sistema de vibración "sónica" cuando aparezca el símbolo del grifo (a) en la pantalla LCD.

Sustitución de los componentes del cabezal de afeitar

Se recomienda cambiar el conjunto de láminas una vez al año y la cuchilla interior al menos cada 2 años para mantener la afeitadora en óptimas condiciones de corte.

Sustitución del conjunto de láminas

(véase la fig. 20)

Pulse los botones de liberación del conjunto de láminas y levante hacia arriba este conjunto para extraerlo. Para colocar otro conjunto nuevo, empujelo hacia abajo hasta que se asiente.

- Compruebe que los huecos a ambos lados de los botones de liberación del conjunto de láminas son iguales al conjunto de láminas. Si no lo son, es posible que el conjunto de láminas se desprenda durante el uso o que las funciones de afeitado se vean afectadas negativamente.

Sustitución de las cuchillas interiores

(véase la fig. 21)

Pulse los botones de liberación del conjunto de láminas y levante hacia arriba este conjunto para extraerlo. Retire las cuchillas una a una, cogiéndolas firmemente por ambos extremos y tirando en línea recta para sacarlas de la afeitadora. No toque las partes metálicas de las cuchillas interiores.

Para introducir una nueva cuchilla interior, sujete la cuchilla por ambos extremos y presione hacia abajo hasta que se acople con un clic a la afeitadora.

ATENCIÓN:

El producto que ha adquirido funciona con una batería de litio-ion reciclable. Para más información sobre cómo reciclar las pilas, llame al 1-800-8-BATTERY.



ADVERTENCIA sobre la batería de litio: riesgo de incendio, explosión y quemaduras graves. No la aplaste, desmonte, caliente por encima de 100 °C (212 °F) o incinere.

Cómo extraer la batería recargable incorporada antes de desechar la afeitadora

(véase la fig. 22)

ADVERTENCIA – No intente sustituir la batería con la intención de volver a utilizar la afeitadora. Podría provocar un incendio o sufrir una descarga eléctrica.

La batería de esta afeitadora no está destinada a ser sustituida por el usuario. Sin embargo, la batería puede ser reemplazada en un centro autorizado. El procedimiento que se describe a continuación sólo sirve para quitar la batería recargable con vistas a desecharla de manera adecuada.

1. Desconecte el cable de alimentación de la afeitadora antes de comenzar a quitar la batería.
2. Extraiga el tornillo de la cubierta inferior (a).
3. Extraiga la cubierta inferior (b).
4. Deslice el panel posterior (c) y extráigalo.
5. Quite el clip de la carcasa (d).
6. Quite los cuatro tornillos de la carcasa (e).
7. Quite la carcasa B (f).
8. Levante la batería (g) y extráigala.

Cuidado – Para evitar lesiones personales o daño en la afeitadora,

- No cargue la afeitadora en lugares expuestos a la luz directa del sol o una fuente de calor, o donde haya mucha humedad.
- Utilice únicamente el adaptador RE7-25 para cargar la afeitadora ES8168/ES8167.
- Seque completamente la afeitadora antes de cargarla.

- Mantenga el adaptador alejado del agua y manéjelo únicamente con las manos secas.
- Para desconectar el adaptador de una toma de CA, sujételo por el enchufe; si tira del cable podría dañarlo.
- No retuerza, doble de forma agresiva o tire del cable.
- No enrolle el cable de alimentación alrededor del aparato dejándolo tirante.
- Si el cable se daña, tendrá que sustituir todo el cargador. Póngase en contacto con un centro de asistencia autorizado.
- Guarde el cargador en un lugar seco y protegido.
- La afeitadora y el adaptador se calientan ligeramente durante el uso y la carga; esto no es un problema de funcionamiento.
- Si durante carga o la limpieza el televisor produce ruidos estáticos, conecte el adaptador a una toma distinta.
- No toque los bordes (partes metálicas) de las cuchillas interiores. De hacerlo, podría sufrir daños en las manos.
- Si lava la afeitadora sin cargador de autolimpieza, hágalo con agua del grifo. No utilice agua salada ni agua muy caliente. Tampoco utilice productos diseñados para lavabos, baños o cocina. No deje la afeitadora sumergida durante periodos prolongados.
- No limpie ninguna parte de la afeitadora con aguarrás, benceno o alcohol. Limpiela únicamente con un paño húmedo y agua jabonosa.

- No retire la carcasa de la afeitadora, pues esto podría afectar a su hermeticidad.
- No limpie la afeitadora con agua si está conectada al cable de alimentación.
- Cuando limpie la afeitadora con agua, hágalo con las dos cuchillas internas colocadas. (Si lo hace con una sola de las cuchillas colocadas, se producirá un ruido anormal y la afeitadora podría resultar dañada).
- No extraiga el cartucho de detergente ni el depósito de agua durante la limpieza.
El líquido limpiador podría derramarse provocando fallos de funcionamiento.
- Ajuste el cargador de autolimpieza sobre una superficie nivelada y estable.
El líquido limpiador podría derramarse si el cargador de autolimpieza se inclina.
- Si se derrama el líquido limpiador, límpielo inmediatamente.
Tenga cuidado, ya que el líquido limpiador puede decolorar los productos de cuero y los ensolados
- La fecha de caducidad del líquido limpiador es de 6 meses desde el momento de la apertura. Deseche el cartucho de detergente y el líquido limpiador dentro del depósito de agua si no se va a utilizar durante 6 meses o más.
- Vierta el líquido limpiador del depósito de agua por el desagüe. Deseche el cartucho de detergente con los desechos de plástico.
- Mantenga la unidad alejada de los niños.
- Mantenga las instrucciones en un lugar seguro.
- El adaptador debe ser orientado correctamente en la posición montura vertical o sobre el piso.

Características técnicas

Fuente de alimentación: 100 V - 240 V ca, 50 Hz - 60 Hz (Conversión automática de la tensión)

Tensión del motor: 3,6 V ca

Tiempo de carga: 1 hora

Uso doméstico.

PARA SU CONVENIENCIA, AHORA DISPONEMOS DE UNA LÍNEA NACIONAL DE LLAMADA GRATIS PARA LA COMPRA DE ACCESORIOS (SOLOMENTE EN USA); LLAME AL 1-800-338-0552.

PARA CANADÁ, CONTACTE A NUESTRAS SUCURSALES DE VENTA QUE SE MENCIONAN EN LA CONTRATAPA.

Free Manuals Download Website

<http://myh66.com>

<http://usermanuals.us>

<http://www.somanuals.com>

<http://www.4manuals.cc>

<http://www.manual-lib.com>

<http://www.404manual.com>

<http://www.luxmanual.com>

<http://aubethermostatmanual.com>

Golf course search by state

<http://golfingnear.com>

Email search by domain

<http://emailbydomain.com>

Auto manuals search

<http://auto.somanuals.com>

TV manuals search

<http://tv.somanuals.com>