

SHARP®

FZ-C150DFU/FZ-C100DFU/FZ-C70DFU FZ-C150DFE/FZ-C100DFE/FZ-C70DFE

- 공기청정기용 교환필터
- REPLACEMENT FILTER FOR THE AIR PURIFIER
- FILTRES DE REMPLACEMENT POUR LE PURIFICATEUR D'AIR
- AUSTAUSCHFILTER FÜR DEN LUFTREINIGER
- FILTRO DE CAMBIO PARA EL PURIFICADOR DE AIRE
- VERVANGINGSFILTER VOOR DE LUCHTREINIGER
- СМЕННЫЙ ФИЛЬТР ДЛЯ ВОЗДУХООЧИСТИТЕЛЯ
- ZAPASOWE FILTR DO OCZYSZCZACZA POWIETRZA
- المرشح البديل الخاص بمنقي الهواء
- HAVA TEMİZLEYİCİSİ İÇİN YEDEK FİLTRE

INCLUDED

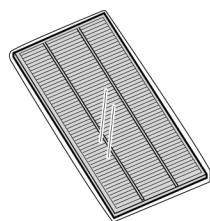

Deodorizing Filter

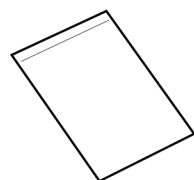

Operation manual

주의

- 필터는 집진기능, 탈취기능의 효과를 유지하기 위하여 비닐봉지에 들어 있으므로, 사용하실 때까지 비닐봉지를 개봉하지 마십시오.
- 필터를 바꿀 때에는 반드시 전원플러그를 콘센트에서 분리하여 주시기 바랍니다.

상품에 대한 이해를 위하여

공기청정기의 내부에 장착되어 있는 필터는 사용환경 및 소비자의 부주의로 냄새성분이 흡착되어 일정시간이 경과되어도 배출구를 통하여 냄새가 계속해서 배출되는 경우가 있습니다. 특히 튀김류의 요리를 할 경우나 땀, 향수, 방향제, 살충제 등의 강한 냄새가 필터에 흡착되면 사용기간에 관계없이 장기간 그와 같은 냄새가 배출될 경우도 있습니다. 이와 같은 강한 냄새속에서는 공기청정기의 사용을 중지하고 충분한 환기를 하신 후에 다시 사용하시기 바랍니다. 만일 이와같은 냄새성분이 흡착된 필터는 반드시 교환하여 주십시오.(단, 이런 경우에 무상교환이나 환불은 불가능하오니 주의하시기 바랍니다.)

Caution

- Do not remove the filter from the bag until you are ready to install in your air purifier.
- Be sure to unplug the power cord of the air purifier from the wall outlet before changing filter.

For understanding the product

Some odour ingredients absorbed by the filter may become separated and may be discharged through the air outlet and result in additional odour. Depending on the usage environment, this odour may become strong in a shorter period than expected. In this case, purchase the optional replacement filter.

Attention

- Ne jamais déchirer le sac plastique avant d'utiliser le filtre, car il est dans le sac plastique pour préserver la performance de ramassage de la poussière et de la désodorisation.
- Ne pas oublier de débrancher du secteur la prise de courant du purificateur.

Pour une bonne connaissance de l'appareil

Certains composants odorants absorbés par le filtre se séparent et sont évacués par la sortie d'échappement sous forme d'odeurs. Suivant le lieu d'utilisation, cette odeur risque de devenir forte à un rythme accéléré. Dans ce cas, achetez l'ensemble optionnel de filtre de rechange.

Vorsicht

- Den Beutel erst öffnen, wenn der Filter verwendet werden soll.
- Ziehen Sie unbedingt den Netzstecker des Luftreinigers aus der Steckdose heraus vor dem Filterwechsel.

Zum besseren Verständnis

Einige von den Filtern absorbierten Geruchsbestandteile werden möglicherweise abgesondert und von der Luftauslassöffnung ausgegeben, wodurch zusätzlicher Geruch entsteht. Je nach Verwendungsumgebung kann dieser Geruch früher als erwartet strenger werden. Kaufen Sie in solch einem Fall den optionalen Austauschfiltersatz.

Precaución

- No remover el filtro de la bolsa de plástico hasta estar listo para instalar el aire purificador.
- Asegúrese de desconectar la clavija de la corriente eléctrica durante el remplazo del filtro Humidificador.

Para comprender el funcionamiento del producto

Algunos elementos absorbidos por el filtro provocan olores y pueden separarse y descargarse a través de la salida de aire y como resultado un olor adicional. Dependiendo del uso, este olor puede llegar a ser fuerte en un periodo mas corto de lo esperado. En este caso compre el filtro de reemplazo opcional.

Waarschuwing

- Scheur de plastic zak niet open voordat u het filter gebruikt. De filters zitten immers in een plastic zak om het stofopvangvermogen en ontgeuringseffect te behouden.
- Trek de stekker van het toestel uit het stopcontact.

Uitleg bij dit toestel

Sommige geurbestanddelen die door het filter worden geabsorbeerd, kunnen worden afgescheiden en via de luchtuittlaat worden afgevoerd waardoor een bijkomende geur ontstaat. Afhankelijk van de gebruiksomgeving kan dit sneller dan verwacht een sterke geur worden. Schaf in dit geval de optionele vervangingsfilterset aan.

OSTRZEŻENIE

- Filtr należy wyjąć z opakowania dopiero bezpośrednio przed przystąpieniem do jego montażu w oczyszczaczu.
- Przed przystąpieniem do wymiany filtra należy oczyszczacz bezwzględnie odłączyć od sieci elektrycznej.

O czym należy pamiętać

Niektóre składniki zapachu mogą być zatrzymane i oddawane z opóźnieniem przez filtry, co może powodować że w wydmuchiwanym powietrzu pojawi się dodatkowy zapach. W zależności od miejsca eksploatacji oczyszczacza, zapach ten może być o wiele silniejszy niż należałoby się tego spodziewać.

Jeśli zapach ten się utrzymuje, oznacza to, że filtry są już zużyte i należy zakupić nowy zestaw filtrów.

تنبيه

- لا تقم بإزالة المرشح من الحاوية إلا بعد الاستعداد لتركيب منقي الهواء.
- تأكد من فصل سلك الطاقة الخاص بمنقي الهواء عن مأخذ الحائط قبل تغيير المرشح.

من أجل فهم خصائص المنتج

قد تنفصل بعض مكونات الروائح التي يمتصها المرشح وتطلق من مخرج الهواء مسببةً زيادةً في الروائح. وقد تصبح هذه الروائح نفاذةً بصورة أكبر في وقت أقصر من المتوقع، علمًا بأن ذلك يتوقف على بيئة الاستخدام. وفي هذه الحالة، ينبغي شراء المرشح الاختياري البديل.

Dikkat

- Hava temizleyiciniz takmaya hazır olmadan, filtreyi torbadan çıkartmayın.
- Filtreyi değiştirmeden önce, hava temizleyicisinin elektrik kablosunu prizden çıkarttığınızdan emin olun.

Ürünü anlamak için

Filtrenin emdiği bazı koku bileşenleri ayrılabilir ve hava çıkışından dışarı yayılarak, ek koku oluşmasına neden olabilir. Kullanıldığı ortama bağlı olarak bu koku, beklendiğinden daha kısa sürede ağırlaşabilir. Bu durumda, isteğe bağlı yedek filtreyi satın alın.

1

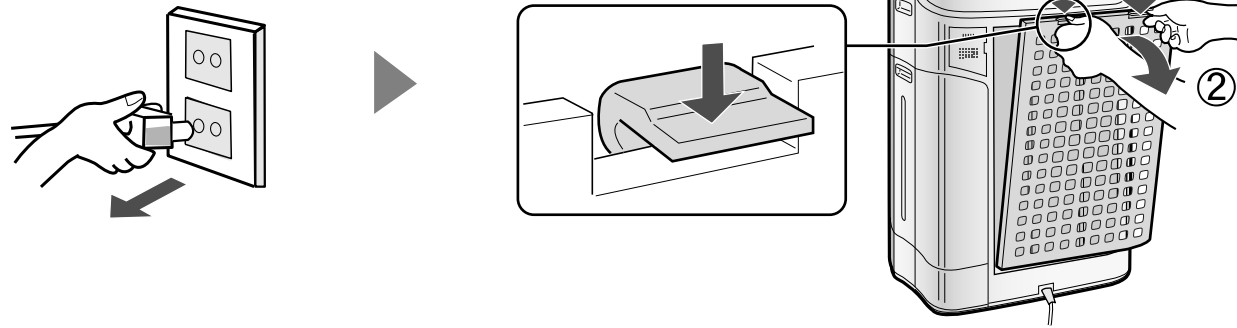

2

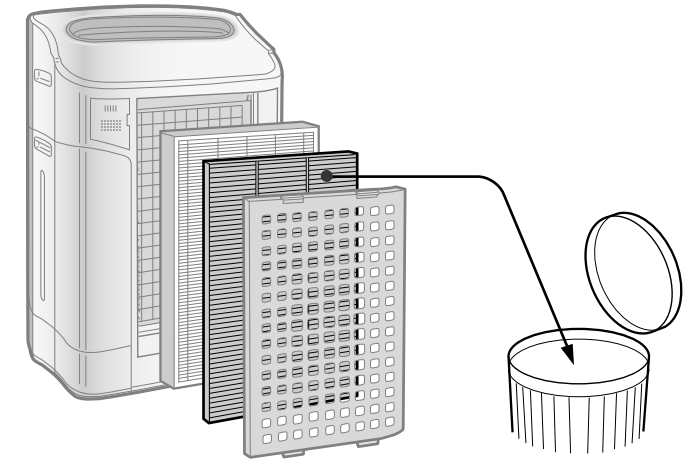

4

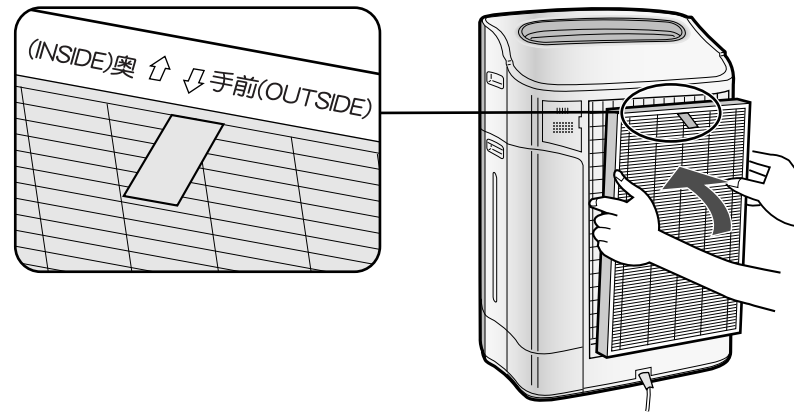

3

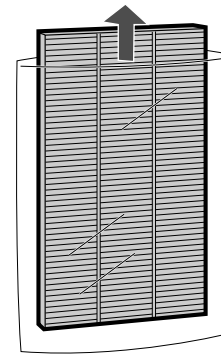

FZ-C150DFU FZ-C150DFE
 FZ-C100DFU FZ-C100DFE
 FZ-C70DFU FZ-C70DFE

5

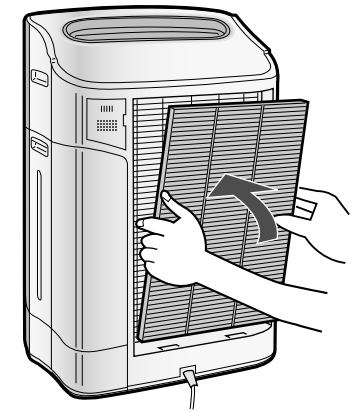

6

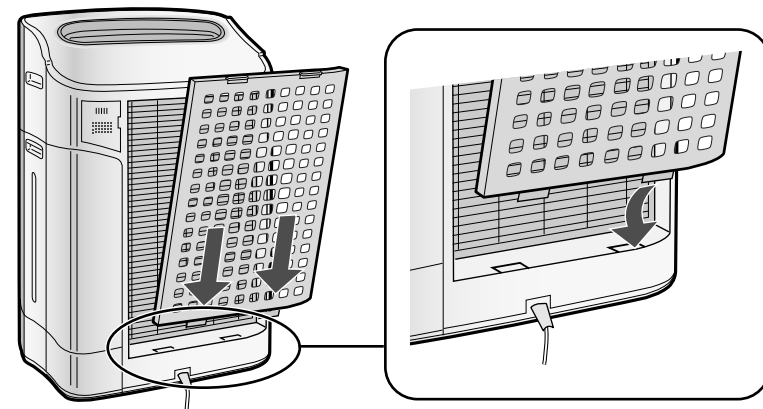

7

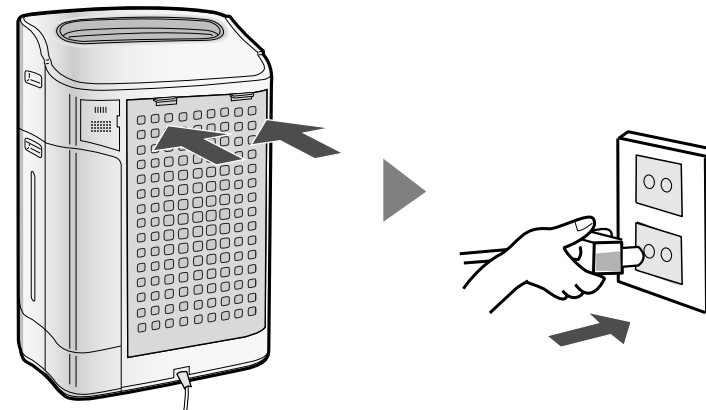

8

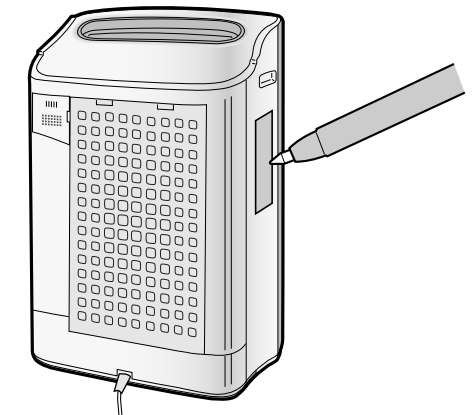

Free Manuals Download Website

<http://myh66.com>

<http://usermanuals.us>

<http://www.somanuals.com>

<http://www.4manuals.cc>

<http://www.manual-lib.com>

<http://www.404manual.com>

<http://www.luxmanual.com>

<http://aubethermostatmanual.com>

Golf course search by state

<http://golfingnear.com>

Email search by domain

<http://emailbydomain.com>

Auto manuals search

<http://auto.somanuals.com>

TV manuals search

<http://tv.somanuals.com>