

SHARP®

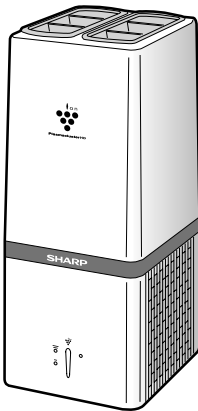

Plasmacluster and Plasmacluster HD are trademark of Sharp Corporation.

IG-A10E



Read and keep this manual carefully.

Veillez lire et enregistrer ces instructions.

Прочтите данное руководство и сохраните его.

Plasmacluster Ion Generator OPERATION MANUAL

ENGLISH

Générateur d'ions Plasmacluster MODE D'EMPLOI

FRANÇAIS

Plasmacluster ионный генератор РУКОВОДСТВО ПО ЭКСПЛУАТАЦИИ

РУССКИЙ

SHARP
SHARP CORPORATION
OSAKA, JAPAN

Printed in China

TINS-A287KKRZ 09A- ②

FEATURES



SHARP's Original Air Disinfecting Technology.

Plasmacluster HD helps to improve the air quality by inactivating airborne mold^{*1}, viruses^{*2}, allergens^{*3}, and adhering odor^{*4}.

1 Release Plasmacluster Ions.

Plasmacluster Ions are the same positive and negative ions found in nature. The ions are surrounded by water molecules, and are released into the air.

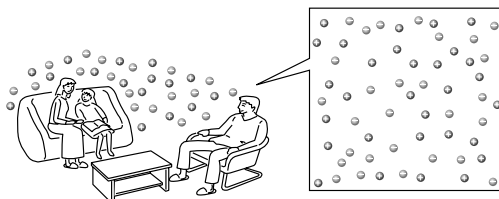

2 Attack Airborne microbes.

The ions form hydroxide radicals that are highly oxidizing only when they adhere to the surfaces of mold and viruses. They instantly remove the hydrogen from the surface proteins, breaking them down.

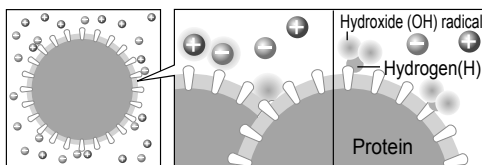

3 Return to the air as water.

The hydroxide (OH) radicals combine with hydrogen (H) to form water (H₂O) which returns to the air.

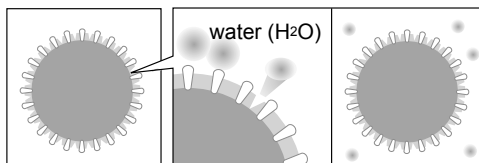

Testing and verification Organization.

*1 Ishikawa Health Service Association.

*2 Retroscreen Virology, Ltd, UK.

*3 Hiroshima University.

*4 Japan Spinners Inspecting Foundation.

GLP^{*5}-compliant test facilities have gathered highly reliable safety data on Sharp's Plasmacluster technology.

- Skin irritation/corrosion test
- Eye irritation/corrosion test
- Inhalation toxicity test (lung tissue genetic impact assessment)

Tested by: Mitsubishi Chemical Safety Institute

*5 GLP(Good Laboratory Practice) is a system of management controls for test facilities and test procedures designed to ensure the reliability of chemical safety assessment tests.

CONTENTS

IMPORTANT SAFETY INSTRUCTIONS	E-2
• WARNING	E-2
• CAUTIONS CONCERNING OPERATION	E-2
• INSTALLATION GUIDELINES	E-2
PARTS NAME	E-3
• FRONT	E-3
• BACK	E-3
INSTALLATION POSITION	E-4
OPERATION	E-4
CLEANING AND MAINTENANCE	E-5
• MAIN UNIT	E-5
• FILTER	E-5
PLASMACLUSTER ION GENERATING UNIT REPLACEMENT	E-6
HOW TO REPLACE THE PLASMACLUSTER ION GENERATING UNIT	E-7
SPECIFICATIONS	E-8
TROUBLESHOOTING	E-8

- While IG-A10E can inactivate and eliminate suspended viruses and other contaminants, it cannot create a completely sterile environment. SHARP does not guarantee its ability to prevent microbial infection.
- To enable stable emission of high-density Plasmacluster ions, the Plasmacluster Ion Generating Unit mounted in IG-A10E will need to be replaced periodically*.

* Replacement is required approximately every 2 years (17,500 hours) when operated 24 hours a day. IG-A10E will stop operating after about 26 months (19,000 hours) if the Plasmacluster Ion Generating Unit is not replaced.

Thank you for purchasing this SHARP Plasmacluster Ion Generator. Please read this manual carefully before using Plasmacluster Ion Generator. After reading, keep the manual in a convenient location for future reference.

IMPORTANT SAFETY INSTRUCTIONS

When using electrical appliances, basic safety precautions should be followed, including the following:

WARNING - To reduce the risk of electrical shock, fire, or injury :

- Read all instructions before using the unit.
- Use only a 220-240 volt outlet.
- DO NOT use the unit if the power cord or plug is damaged, or the connection to the wall outlet is loosened.
- Periodically remove dust from the plug.
- DO NOT insert fingers or foreign objects into the air intake or air outlet.
- Always hold the plug and never pull on the cord when removing the power plug. Electrical shock and/or fire from a short circuit may result.
- DO NOT remove the plug when your hands are wet.
- DO NOT use the unit near gas appliances or fireplaces.
- If the power cord is damaged, it must be replaced by the manufacturer, its service agent, a Sharp authorized Service Center or qualified person in order to avoid a hazard.
- Be cautious when cleaning the unit. Strong corrosive cleansers may damage the exterior.
- DO NOT use it in the areas where the unit may get wet.
- DO NOT use spray products near the unit.
- DO NOT use in the rooms, containing oil component, incense, cigarettes' sparks, and chemical fumes.
- DO NOT operate when using aerosol insecticides or in rooms where there is oily residue, incense, sparks from lit cigarettes, chemical fumes in the air, or in locations where the unit may get wet, such as a bathroom.
- Only a Sharp Authorized Service Center should service this Plasmacluster Ion Generator. Contact the nearest Service Center for any problems, adjustments, or repairs.
- This appliance is not intended for use by persons (including children) with reduced physical, sensory or mental capabilities, or lack of experience and knowledge, unless they have been given supervision or instruction concerning use of the appliance by a person responsible for their safety.
- Children should be supervised to ensure that they do not play with the appliance.

CAUTIONS CONCERNING OPERATION:

- DO NOT block the air intake and/or air outlet.
- DO NOT use the unit near or on hot objects, such as stoves or heaters or where it may come into contact with steam.
- Always operate the main unit in an upright position.
- Clean the exterior with a soft cloth only, otherwise the main unit surface may be damaged or cracked.
- Keep the main unit away from water.

INSTALLATION GUIDELINES:

- Place at least 2m away from equipment utilizing electric waves such as televisions or radios to avoid electrical interference when using the unit.
- Avoid using in locations where the unit is exposed to condensation or drastic temperature changes. Appropriate room temperature is between 0-35°C.
- Avoid locations where grease or oily smoke is generated, otherwise the main unit surface may crack as a result.

NOTE - Radio or TV Interference:

If this Plasmacluster Ion Generator may cause interference to radio or television reception, try to correct the interference by one or more of the following measures:

- Reorient or relocate the receiving antenna.
- Increase the distance between the unit and radio/TV receiver.
- Connect the equipment into an outlet on a circuit different from that to which the receiver is connected.
- Consult the dealer or an experienced radio/TV technician for help.

PARTS NAME

FRONT

DISPLAY

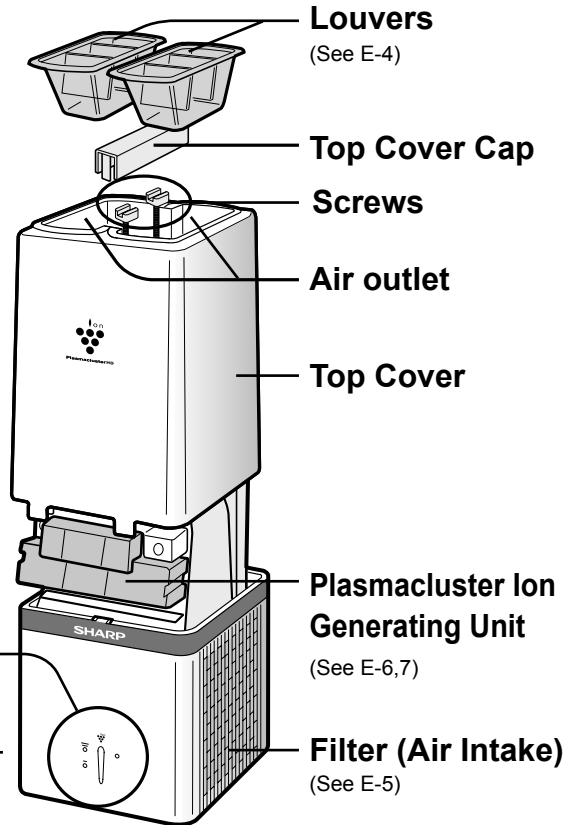
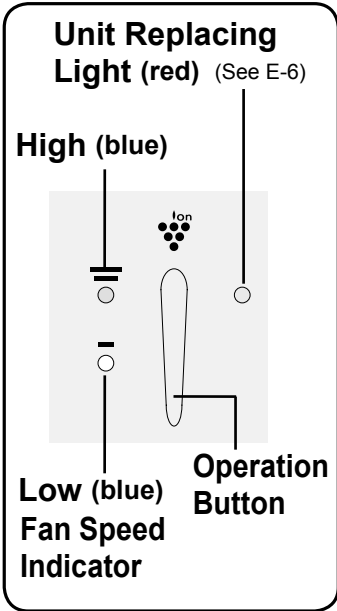

Filter (Air Intake)

Filter (Air Intake)
(See E-5)

BACK

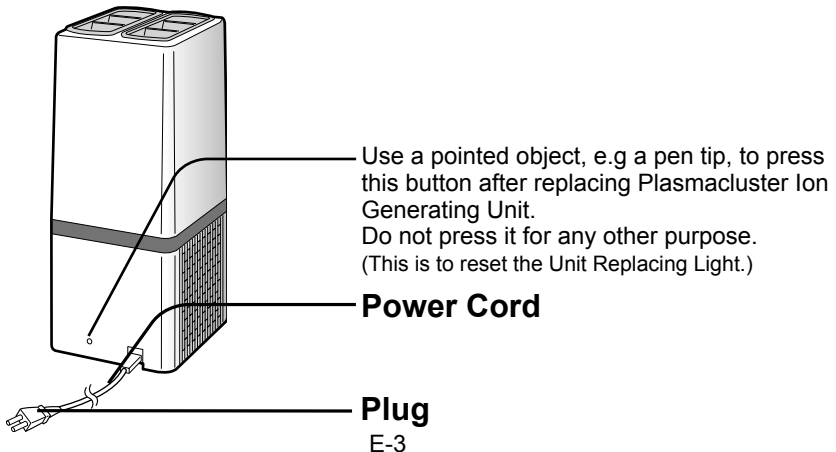

INSTALLATION POSITION

Place the main unit on a smooth, stable surface in a room and insert the plug into an outlet.

DO NOT hold the louvers when carrying the unit.

Installation Guidance.

Leave at least 15cm of clearance behind the Unit.

UPSIDE More than 1m

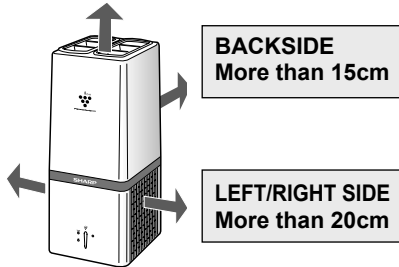

DO NOT USE the below items near the unit.

silicone-containing products*

SPRAY



WAX



PESTICIDE



* Hair care products, cosmetic products, water proof sprays, polish glass cleaner, wipe and wax.

OPERATION

Press the operation button to directly turn on the power and select the preferred mode.

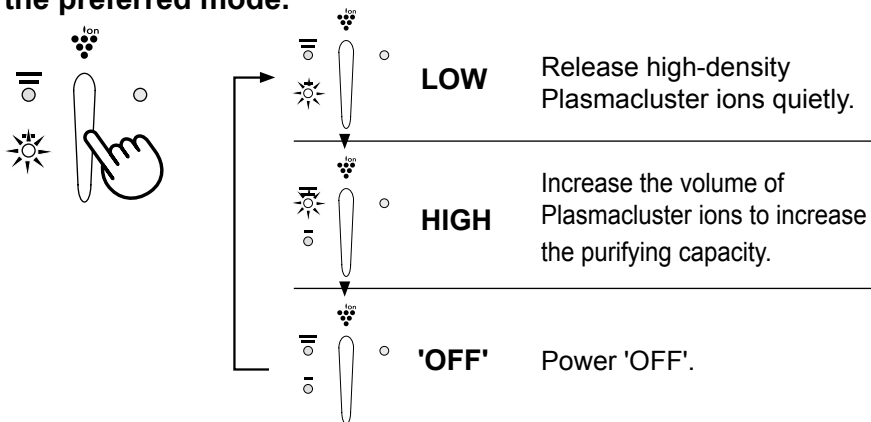

Louvers

The air comes from Δ direction, which is stamped on the louvers.

- When releasing ions to the entire room, put each louver in an opposite direction.
- When releasing ions to the point to deodorize the adhering odor on clothes, put both louvers in the same direction.



CLEANING AND MAINTENANCE

WARNING:

When cleaning the unit, be sure to first unplug the power cord, and never handle the plug with wet hands.

Electrical shock and/or bodily injury may occur as a result.

Main Unit

Every month or more often if necessary

Wipe with a dry soft cloth.

<For Stubborn Dirt>

Use water and a mild detergent. And then, wipe with a wet cloth.

Make sure to dry out the main unit.

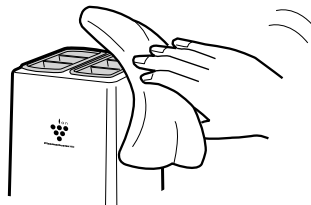

ENGLISH

Filter

Every 2 weeks or more often if necessary

Gently remove dust from the filters by using a vacuum cleaner.

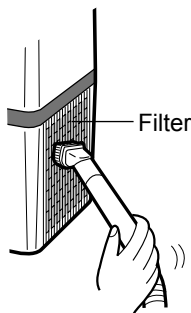

<For Stubborn Dirt>

Detach the filter and remove dust with using a vacuum cleaner.

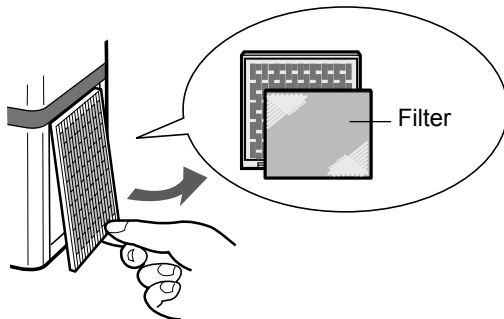

* The filter is not disposable item, often clean it.

PLASMACLUSTER ION GENERATING UNIT REPLACEMENT

In order to release Plasmacluster Ion stably, periodical Plasmacluster Ion Generating Unit replacement is necessary. The Unit Replacing Light will be ON as a reminder for replacement.

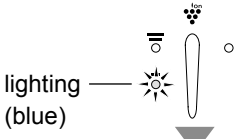
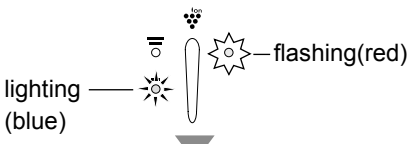
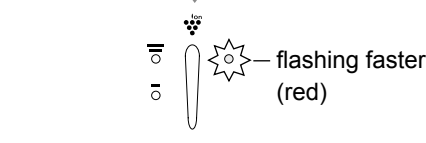
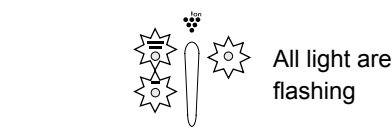
Elapsed Time	Display	Message
Beginning to use		—
approx. 2 years (approx. 17,500hours)		Suggest replacing
approx. 2 years and 2 months (approx. 19,000hours)		<ul style="list-style-type: none"> • Stop working • Replace the Plasmacluster Ion Generating Unit
Plasmacluster Ions are not released.		Error*

* Usage environment affects the lifetime of the Plasmacluster Ion Generator. The Plasmacluster Ion Generator may stop working before estimated lifetime. In this case, press Operation button again and restart. If this does not help, replace with a new Plasmacluster Ion Generating Unit.

Replacement of Plasmacluster Ion Generating Unit

Plasmacluster Ion Generating Unit	
Model Number	IZ-CA10E

<For Disposal>

Please dispose the used Plasmacluster Ion Generating Unit according to any local laws and regulations.

-materials-

- Case : Polystyrene
- Unit : Polystyrene Terephthalate, Electric parts

HOW TO REPLACE THE PLASMACLUSTER ION GENERATING UNIT

* When replacing the Plasmacluster Ion Generating Unit, be sure to turn off the main unit, unplug the power cord, and never handle the plug with wet hands.

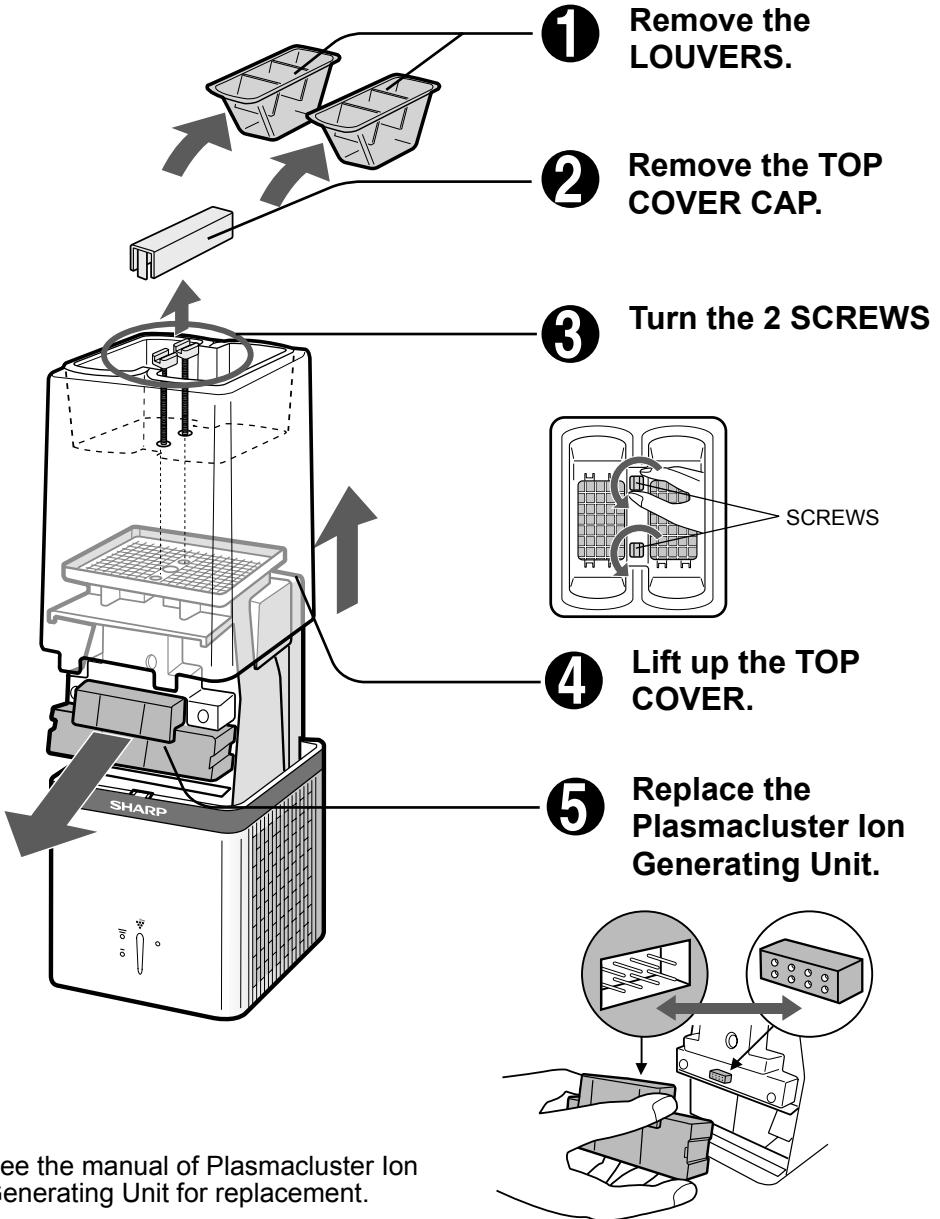

* See the manual of Plasmacluster Ion Generating Unit for replacement.

SPECIFICATIONS



Model	IG-A10E	
Power supply	220-240V, 50/60Hz	
Power consumption (W)	(High) 14.0	(Low) 6.5
Operating noise level (dBA)	(High) 44	(Low) 34
Airflow volume (m ³ /hour)	(High) 102	(Low) 72
Applicable floor surface area (m ²)*	10	
Power cord (m)	1.8	
Outer dimensions (mm)	140 × 160 × 345 (W × D × H)	
Weight (kg)	2.5	

*The target floor surface area for which an emitted airborne ion density of about 25,000 ions/cm³ can be measured at a point near the center of the room (at a height of about 1.2 m from the floor), during operation at the HIGH mode when the main unit is placed near a wall.

• The number of ions will vary according to the room conditions and the main unit operation mode.

TROUBLESHOOTING

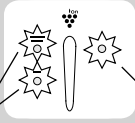
Before calling for service, please review the TROUBLESHOOTING chart below, since the problem may not be Plasmacluster Ion Generator malfunctions.

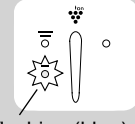
Problem	WHAT TO DO
<p>The Plasmacluster Ion Generator does not work.</p>  <p>flashing faster (red)</p>	<p>Make sure to put in the plug.</p> <p>Approx. 2 years and 2 months (approx. 19,000 hours) has been passed. Replace with a new Plasmacluster Ion Generating Unit. See page E-6,7.</p>
 <p>flashing (red)</p> <p>flashing (blue)</p>	<p>Plasmacluster Ions are not released. Press the Operation button and restart.</p> <p>If all lights keep flashing, replace with new Plasmacluster Ion Generating Unit. See page E-6,7.</p> <ul style="list-style-type: none"> Dust may block the filter, clean the filter.
 <p>flashing (blue)</p>  <p>flashing (blue)</p>	<p>Failure Unplug and contact the store you purchased or Sharp Service Center.</p>
<p>The discharged air has odor.</p>	<p>The Plasmacluster Ion Generator releases a small trace of ozone which may produce odor. This is not harmful to health.</p>
<p>A clicking or ticking sound comes from the unit while operating the Plasmacluster Ion Generator.</p>	<p>Loudness can be changed depending on a room humidity, but the effectiveness is the same. Relocate the Plasmacluster Ion Generator if necessary.</p>

CONTENU

INSTRUCTIONS IMPORTANTES RELATIVES À LA SÉCURITÉ	F-2
• ATTENTION	F-2
• PRÉCAUTIONS CONCERNANT L'UTILISATION	F-2
• GUIDE D'INSTALLATION	F-2
DÉSIGNATION DES PIÈCES	F-3
• AVANT	F-3
• ARRIÈRE	F-3
POSITION D'INSTALLATION	F-4
FONCTIONNEMENT	F-4
NETTOYAGE ET ENTRETIEN	F-5
• UNITÉ PRINCIPALE	F-5
• FILTRE	F-5
REPLACEMENT DE L'UNITÉ GÉNÉRATRICE D'IONS PLASMACLUSTER	F-6
COMMENT REMPLACER L'UNITÉ GÉNÉRATRICE D'IONS PLASMACLUSTER	F-7
CARACTÉRISTIQUES TECHNIQUES	F-8
RÉSOLUTION DES PROBLÈMES	F-8

- Tandis que l'IG-A10E est capable d'inactiver et d'éliminer les virus suspendus et les autres contaminants, il ne peut pas créer un environnement complètement stérile. SHARP ne garantit en aucun cas son aptitude à prévenir les infections microbiennes.
- Afin de permettre une émission stable d'ions Plasmacluster de haute densité, l'unité génératrice d'ions Plasmacluster, montée dans l'IG-A10E, devra être remplacée régulièrement*.

* Le remplacement est nécessaire environ tous les 2 ans (17 500 heures) si elle est utilisée 24 heures par jour. L'IG-A10E s'arrêtera de fonctionner après environ 26 mois (19 000 heures) si l'unité génératrice d'ions Plasmacluster n'est pas remplacée.

Nous vous remercions d'avoir acheté ce générateur d'ions Plasmacluster SHARP. Veuillez lire ce mode d'emploi attentivement avant d'utiliser le générateur d'ions Plasmacluster.

Après avoir lu le mode d'emploi, rangez-le dans un endroit accessible pour pouvoir vous y référer ultérieurement.

INSTRUCTIONS IMPORTANTES RELATIVES À LA SÉCURITÉ

Lors de l'utilisation d'appareils électriques, il est conseillé de suivre les précautions élémentaires de sécurité suivantes :

ATTENTION - Pour réduire le risque de choc électrique, d'incendie ou de blessure :

- Lisez toutes les instructions avant d'utiliser l'appareil.
- Utilisez uniquement une prise de courant de 220-240 volts.
- NE PAS utiliser l'appareil si le cordon d'alimentation ou la prise sont endommagés ou si la connexion à la prise murale est lâche.
- Dépoussiérez la prise régulièrement.
- NE PAS insérer vos doigts ou des corps étrangers dans les tuyaux d'entrée et de sortie d'air.
- Retirez toujours la prise d'alimentation en tirant sur la prise et jamais sur le cordon.
Vous risqueriez de provoquer un choc électrique et/ou un incendie résultant d'un court circuit.
- NE PAS retirer la prise lorsque vos mains sont humides.
- NE PAS utiliser l'appareil à proximité d'appareils au gaz ou de foyers de cheminées.
- Si le cordon d'alimentation est endommagé, faites-le remplacer par le fabricant, son représentant de service, un centre de service Sharp agréé ou une personne possédant des qualifications similaires afin d'éviter tout accident.
- Soyez prudent lorsque vous nettoyez l'appareil.
Les détergents corrosifs puissants risquent d'endommager la surface extérieure.
- NE PAS utiliser dans les endroits où l'appareil risque d'être mouillé.
- NE PAS utiliser d'aérosols à proximité de l'appareil.
- NE PAS utiliser dans les pièces contenant des composants huileux, de l'encens, des cendres incandescentes de cigarettes et des vapeurs chimiques.
- NE PAS faire fonctionner lors de l'utilisation d'aérosols insecticides ou dans une pièce contenant des résidus huileux, de l'encens, des cigarettes incandescentes, des vapeurs chimiques ou dans un endroit où l'appareil risque d'être mouillé, tel qu'une salle de bain.
- Seul un centre de service Sharp agréé est autorisé à faire la révision de ce générateur d'ions Plasmacluster.
Veuillez contacter votre centre de service le plus proche qui s'occupera de tout problème, réglage ou réparation.
- Cet appareil n'est pas conçu pour être utilisé par des personnes possédant des capacités mentales, sensorielles ou physiques réduites (y-compris les enfants) ou un niveau d'expérience et de connaissances insuffisant, à moins qu'elles ne soient supervisées ou reçoivent des instructions concernant l'utilisation de l'appareil par une personne responsable de leur sécurité.
- Surveillez les enfants et empêchez-les de jouer avec l'appareil.

PRÉCAUTIONS CONCERNANT L'UTILISATION :

- NE PAS bloquer l'entrée et/ou la sortie d'air.
- NE PAS utiliser l'appareil à proximité ou sur des objets produisant de la chaleur, tels qu'une cuisinière ou un radiateur ou à un endroit dans lequel l'appareil pourrait être en contact avec de la vapeur.
- Utilisez toujours l'appareil en position droite.
- Nettoyez l'extérieur de l'appareil avec un chiffon doux uniquement pour éviter d'endommager ou de fissurer la surface de l'unité principale.
- Tenez l'appareil à l'écart de l'eau.

GUIDE D'INSTALLATION :

- Placez à au moins 2 m des équipements fonctionnant avec des ondes électriques, tels que les télévisions ou les radios, afin d'éviter les interférences électriques lors de l'utilisation de l'appareil.
- Évitez d'utiliser l'appareil aux endroits où celui-ci pourrait être exposé à la condensation ou à des changements drastiques de température. La température ambiante appropriée se situe entre 0 et 35°C.
- Évitez les endroits où de la graisse ou de l'huile sont produits, sinon la surface de l'unité principale risque de se fissurer.

REMARQUE - Interférence radio ou TV :

Si ce générateur d'ions Plasmacluster cause des interférences avec la réception de la radio ou de la télévision, essayez de remédier à ces interférences à l'aide d'une ou plusieurs des mesures suivantes :

- Réorientez ou déplacez l'antenne de réception.
- Éloignez l'appareil du poste de radio/TV.
- Branchez l'appareil et le récepteur sur des circuits électriques différents.
- Consultez le revendeur ou un technicien radio/TV confirmé pour obtenir de l'aide.

DÉSIGNATION DES PIÈCES

AVANT

AFFICHAGE

Voyant indicateur de remplacement de l'unité (rouge) (voir F-6)

Haut (bleu)

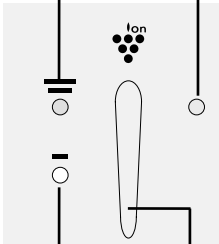

Bas (bleu)

Indicateur de vitesse du ventilateur

Touche de fonctionnement

Filtre (entrée d'air)

Persiennes

(voir F-4)

Capuchon du couvercle supérieur

Vis

Sortie d'air

Couvercle supérieur

Unité génératrice d'ions Plasmacluster

(voir F-6,7)

Filtre (entrée d'air)

(voir F-5)

FRANÇAIS

ARRIÈRE

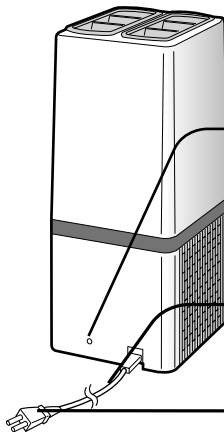

Utilisez un objet pointu, par ex. le bout d'un stylo, pour appuyer sur ce bouton après avoir remplacé l'unité génératrice d'ions Plasmacluster. N'appuyez pas dessus pour une autre raison. (Sert à réinitialiser le voyant indicateur de remplacement de l'unité.)

Cordon d'alimentation

Prise

F-3

POSITION D'INSTALLATION

Placez l'unité principale sur une surface régulière et stable dans une pièce et insérez la prise dans une prise de courant.

NE PAS porter l'appareil par les persiennes.

Guide d'installation.

Laissez un espace d'au moins 15 cm derrière l'appareil.

EN HAUT Plus d'1 m

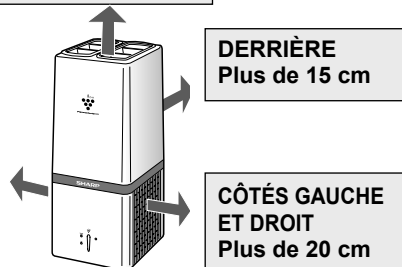

NE PAS utiliser les éléments ci-dessous à proximité de l'appareil.

Produits contenant du silicone*

AÉROSOL

CIRE

PESTICIDE



* Produits capillaires, produits cosmétiques, vaporisateurs résistant à l'eau, nettoyant à vitre, lingette et cire.

FONCTIONNEMENT

Appuyez sur la touche de fonctionnement pour allumer directement l'appareil et sélectionnez le mode préféré.

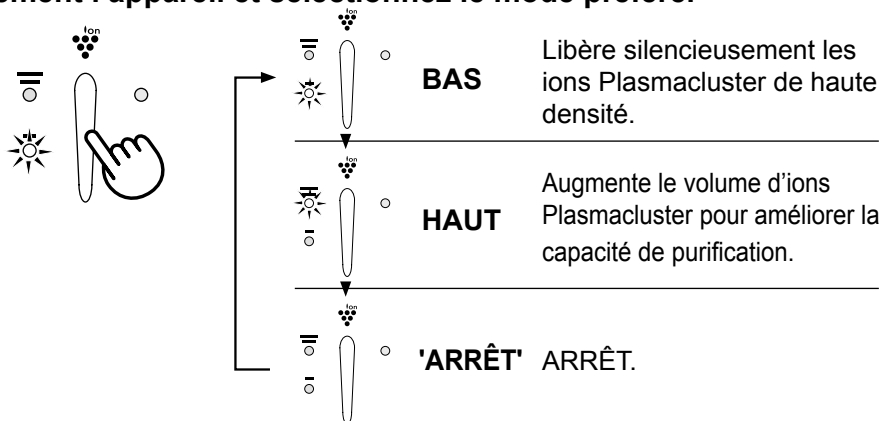

Persiennes

L'air provient en direction de « Δ », laquelle est imprimée sur les persiennes.

- Lors de la libération d'ions dans toute la pièce, placez chaque persienne en direction opposée.
- Pour la libération d'ions dans le but de déodoriser les odeurs imprégnées dans des vêtements, placez les deux persiennes dans la même direction.



NETTOYAGE ET ENTRETIEN

ATTENTION :

Lorsque vous nettoyez l'appareil, faites bien attention de débrancher d'abord le cordon d'alimentation et de ne jamais manipuler la prise avec les mains mouillées.

Vous risqueriez de provoquer un choc électrique et/ou des blessures.

Unité principale

Au moins une fois par mois si nécessaire

Essayez avec un chiffon doux et sec.

<Pour les taches rebelles>

Utilisez de l'eau et un détergent doux. Essayez ensuite avec un chiffon humide. Assurez-vous de bien sécher l'unité principale.

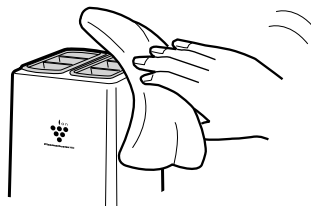

Filtre

Au moins toutes les 2 semaines si nécessaire

Dépoussiérez délicatement les filtres à l'aide d'un aspirateur.

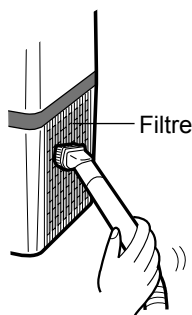

<Pour la saleté tenace>

Détachez le filtre et dépoussiérez-le à l'aide d'un aspirateur.

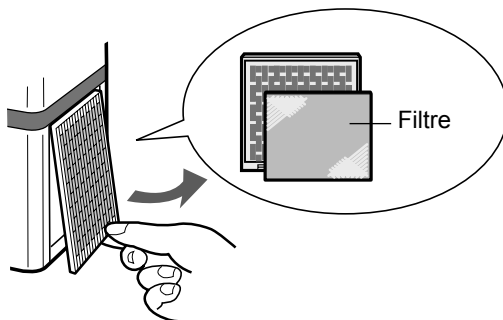

* Le filtre n'est pas jetable ; nettoyez-le régulièrement.

REPLACEMENT DE L'UNITÉ GÉNÉRATRICE D'IONS PLASMACLUSTER

Afin de garantir la libération stable des ions Plasmacluster, il est nécessaire de remplacer l'unité génératrice d'ions Plasmacluster régulièrement. Le voyant indicateur de remplacement de l'unité s'allume pour signaler le remplacement.

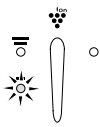
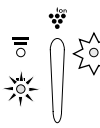
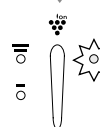
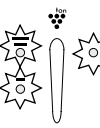
Temps écoulé	Affichage	Message
Début d'utilisation	 allumé (bleu)	—
Environ 2 ans (environ 17 500 heures)	 allumé (bleu) — clignotant (rouge)	Suggestion de remplacement
Environ 2 ans et 2 mois (environ 19 000 heures)	 — clignotant rapidement (rouge)	<ul style="list-style-type: none"> • Arrêt de fonctionnement • Remplacez l'unité génératrice d'ions Plasmacluster
Les ions Plasmacluster ne sont pas libérés.	 Tous les voyants clignotent	Erreur*

* L'environnement dans lequel vous utilisez le générateur d'ions Plasmacluster affecte sa durée de vie. Il est possible que le générateur d'ions Plasmacluster s'arrête de fonctionner avant l'estimation de la fin de sa durée de vie. Dans ce cas, appuyez de nouveau sur la touche de fonctionnement et redémarrez l'appareil. S'il ne fonctionne toujours pas, remplacez l'unité génératrice d'ions Plasmacluster.

Remplacement de l'unité génératrice d'ions Plasmacluster

Unité génératrice d'ions Plasmacluster	
Numéro de modèle	IZ-CA10E

<Pour traitement>

Veillez jeter l'unité génératrice d'ions Plasmacluster usagée selon les lois et les réglementations locales.

-matériaux-

- Caisse : Polystyrène
- Unité : Polystyrène Téréphtalate, pièces électriques

COMMENT REMPLACER L'UNITÉ GÉNÉRATRICE D'IONS PLASMACLUSTER

* Lorsque vous remplacez l'unité génératrice d'ions Plasmacluster, faites bien attention d'éteindre l'unité principale, de débrancher le cordon d'alimentation et de ne jamais manipuler la prise avec les mains mouillées.

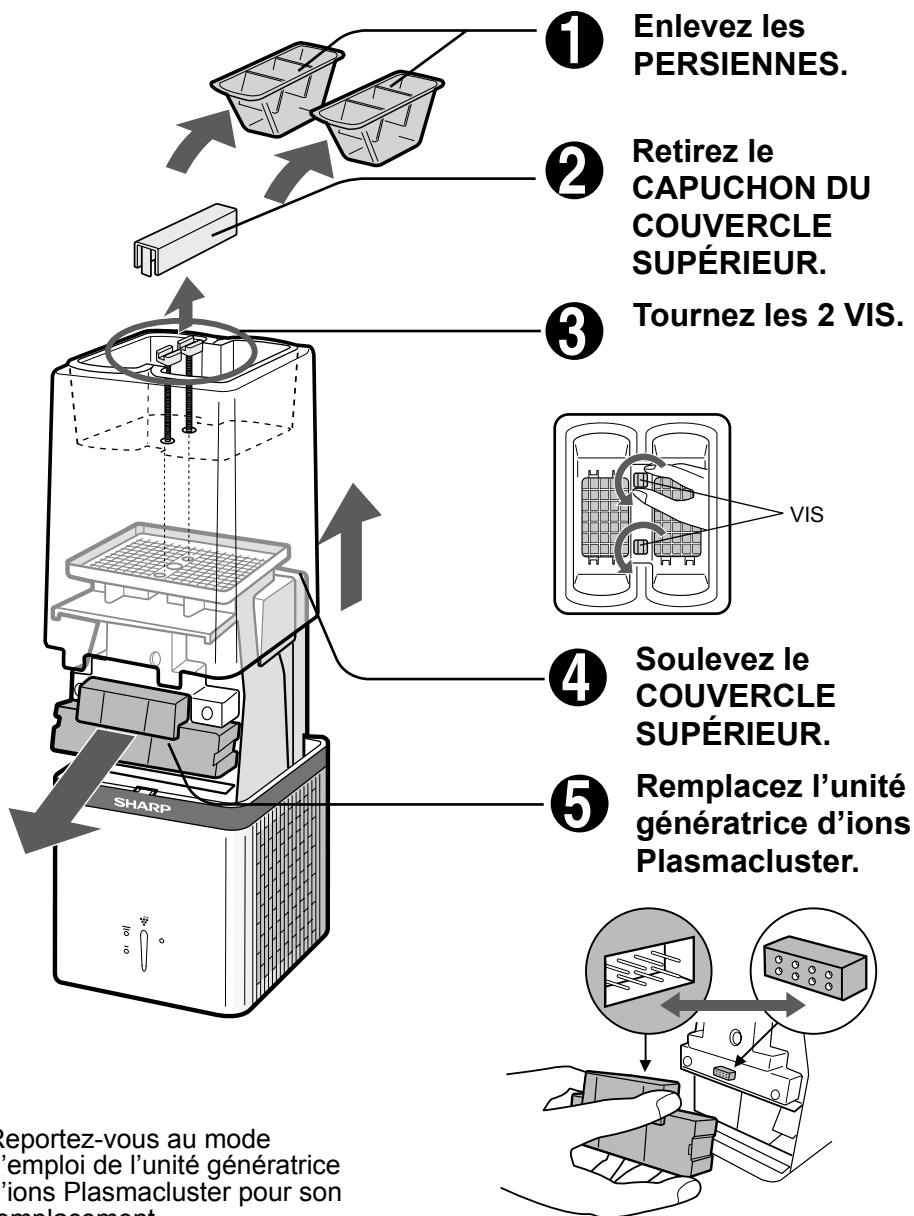

FRANÇAIS

* Reportez-vous au mode d'emploi de l'unité génératrice d'ions Plasmacluster pour son remplacement.

CARACTÉRISTIQUES TECHNIQUES

Modèle	IG-A10E		
Alimentation électrique	220-240V, 50/60Hz		
Consommation de courant (W)	(Élevée) 14,0	(Basse)	6,5
Niveau sonore de fonctionnement (dBA)	(Élevée) 44	(Basse)	34
Volume de débit d'air (m ³ /heure)	(Élevée) 102	(Basse)	72
Superficie de la surface au sol applicable (m ²)*	10		
Cordon d'alimentation (m)	1,8		
Dimensions (mm)	140 × 160 × 345 (L × P × T)		
Poids (kg)	2,5		

* La superficie de la surface de référence au sol pour laquelle une densité d'ions en suspension dans l'air d'environ 25 000 ions / cm³ est émise peut être mesurée à un point près du centre de la pièce (à une hauteur d'environ 1,2 m du sol), en fonctionnement en mode ÉLEVÉ lorsque l'unité principale est placée près d'un mur.

- Le nombre d'ions varie en fonction des conditions de la pièce et du mode de fonctionnement de l'unité principale.

RÉSOLUTION DES PROBLÈMES

Avant d'appeler le service d'entretien, veuillez consulter le tableau de RÉSOLUTION DES PROBLÈMES ci-dessous car le problème n'est pas nécessairement lié à un dysfonctionnement du générateur d'ions Plasmacluster.

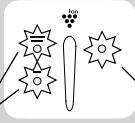
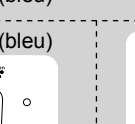
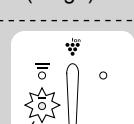
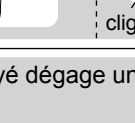
Problème	QUE FAIRE
Le générateur d'ions Plasmacluster ne fonctionne pas.	Vérifiez que la prise soit branchée.
 <p>clignotant rapidement (rouge)</p>	<p>Environ 2 ans et 2 mois (environ 19 000 heures) se sont écoulés. Remplacez l'unité génératrice d'ions Plasmacluster. Voir page F-6,7.</p>
 <p>clignotant (bleu)</p>	<p>Les ions Plasmacluster ne sont pas libérés. Appuyez sur la touche de fonctionnement et redémarrez l'appareil.</p>
 <p>clignotant (bleu)</p>	<p>Si tous les voyants continuent à clignoter, remplacez l'unité génératrice d'ions Plasmacluster. Voir page F-6,7.</p>
 <p>clignotant (bleu)</p>	<ul style="list-style-type: none"> Il se peut que de la poussière bloque le filtre ; nettoyez le filtre.
 <p>clignotant (bleu)</p>	<p>Echec Débranchez l'appareil et contactez le magasin où vous l'avez acheté ou le centre de service Sharp.</p>
L'air renvoyé dégage une odeur.	Le générateur d'ions Plasmacluster libère une petite quantité d'ozone qui peut produire une odeur. Cette émission n'est pas nuisible à la santé.
Le générateur d'ions Plasmacluster émet un déclic ou un tic-tac en mode de fonctionnement.	Vous pouvez changer le niveau sonore en fonction de l'humidité de la pièce mais l'efficacité reste la même. Déplacez le générateur d'ions Plasmacluster si nécessaire.

СОДЕРЖАНИЕ

ВАЖНЫЕ ИНСТРУКЦИИ ПО ТЕХНИКЕ БЕЗОПАСНОСТИ	..R-2
• ПРЕДУПРЕЖДЕНИЕR-2
• МЕРЫ ПРЕДОСТОРОЖНОСТИ ПРИ ЭКСПЛУАТАЦИИ	..R-2
• ИНСТРУКЦИИ ПО УСТАНОВКЕR-2
НАЗВАНИЯ УЗЛОВR-3
• ВИД СПЕРЕДИR-3
• ВИД СЗАДИR-3
УСТАНОВКАR-4
ЭКСПЛУАТАЦИЯR-4
УХОД И ОБСЛУЖИВАНИЕR-5
• ОСНОВНОЙ БЛОКR-5
• ФИЛЬТРR-5
ЗАМЕНА БЛОКА PLASMACLUSTER ИОННОГО ГЕНЕРАТОРА	...R-6
КАК ЗАМЕНИТЬ БЛОК PLASMACLUSTER ИОННОГО ГЕНЕРАТОРА	..R-7
ТЕХНИЧЕСКИЕ ХАРАКТЕРИСТИКИR-8
УСТРАНЕНИЕ НЕИСПРАВНОСТЕЙR-8

• IG-A10E может деактивировать и устранять находящиеся в воздухе вирусы и другие загрязнения, но он не может создать совершенно стерильную окружающую среду. SHARP не гарантирует того, что устройство способно предотвратить микробную инфекцию.

• Чтобы обеспечить устойчивую эмиссию высокоплотных ионов Plasmacluster, периодически надо будет заменять Plasmacluster ионно-генерирующий блок, установленный в IG-A10E*.

* Замена требуется приблизительно каждые 2 года (17 500 часов), если устройство используется 24 часа в день. IG-A10E перестанет работать приблизительно после 26 месяцев (19 000 часов), если Plasmacluster ионно-генерирующий блок не будет заменен.

Благодарим Вас за приобретение Plasmacluster ионного генератора SHARP. Пожалуйста, внимательно прочтите данное руководство, прежде чем использовать Plasmacluster ионный генератор.

После прочтения положите руководство в удобное место для последующего использования.

ВАЖНЫЕ ИНСТРУКЦИИ ПО ТЕХНИКЕ БЕЗОПАСНОСТИ

При эксплуатации электрических приборов необходимо соблюдать основные меры предосторожности, которые включают следующее:

ПРЕДУПРЕЖДЕНИЕ – Для снижения вероятности поражения электрическим током, возгорания и травматизма:

- Полностью прочтите инструкцию перед эксплуатацией данного устройства.
- Используйте только розетку 220~240В.
- НЕ пользуйтесь устройством, если поврежден шнур или вилка питания и при слабом соединении с розеткой в стене.
- Периодически удаляйте с вилки пыль.
- НЕ вставляйте пальцы или посторонние предметы в отверстия забора или выхода воздуха.
- При вынимании вилки из розетки всегда держитесь за вилку и никогда не тяните за шнур. Это может привести к поражению электрическим током или возгоранию из-за короткого замыкания.
- НЕ вынимайте вилку мокрыми руками.
- НЕ эксплуатируйте данное устройство вблизи газовых плит или каминов.
- Если шнур питания поврежден, его должен заменить производитель, его сервисный агент, авторизованный сервисный центр Sharp или лицо, имеющее аналогичную квалификацию, во избежание риска.
- Соблюдайте осторожность во время чистки устройства.
- Агрессивные чистящие средства могут повредить корпус.
- НЕ пользуйтесь устройством во влажных помещениях.
- НЕ распыляйте аэрозоли вблизи устройства.
- НЕ устанавливайте в помещениях, содержащих остатки масла, пахучие вещества, искры от зажжённых сигарет, химические пары.
- НЕ эксплуатируйте устройство при использовании аэрозолей для борьбы с насекомыми или в помещениях, содержащих остатки масла, пахучие вещества, искры от зажжённых сигарет, химические пары в воздухе или во влажных помещениях, например, в ванных комнатах.
- Только авторизованный сервисный центр Sharp должен производить обслуживание этого Plasmacluster ионного генератора. Свяжитесь с ближайшим сервисным центром при возникновении проблем, необходимости настройки или ремонта.
- Этот прибор не предназначен для использования людьми (включая детей) со слабыми физическими, сенсорными или умственными способностями, недостаточно опытными и не ознакомленными, если они во время использования прибора не находятся под наблюдением и руководством человека, ответственного за их безопасность.
- Дети должны быть под присмотром, чтобы они ни в коем случае не играли с прибором.

МЕРЫ ПРЕДОСТОРОЖНОСТИ ПРИ ЭКСПЛУАТАЦИИ:

- НЕ блокируйте отверстия забора/выхода воздуха.
- НЕ эксплуатируйте данное устройство вблизи или на источниках тепла, например печак или нагревателях, или в местах, где на устройство может воздействовать пар.
- Эксплуатируйте устройство только в вертикальном положении.
- Протирайте корпус исключительно мягкой тканью. В противном случае поверхность устройства может повредиться или треснуть.
- Держите устройство подальше от воды.

ИНСТРУКЦИИ ПО УСТАНОВКЕ:

- При использовании устройства, помещайте его, как минимум, на расстоянии 2 м от других устройств, генерирующих электрические волны, таких как телевизоры или радиоприемники, во избежание электрических помех.
- Не используйте устройство во влажных местах и в местах с резкими перепадами температуры. Соответствующие для работы условия: когда температура в помещении 0 ~ 35°C.
- Не ставьте в местах выбросов масляного дыма и жира. В результате поверхность устройства может треснуть.

ПРИМЕЧАНИЕ - ТВ и радиопомехи:

Если Plasmacluster ионный генератор вызывает помехи при приёме теле- или радиосигналов, постарайтесь исправить ситуацию, приняв следующие меры:

- Переенаправьте или переместите приемную антенну.
- Увеличьте расстояние между данным устройством и теле/радиоприемником.
- Подключите устройство к розетке в другой цепи, не той, к которой подключен теле/радиоприемник.
- Проконсультируйтесь у дилера или опытного теле/радиотехника.

НАЗВАНИЯ УЗЛОВ

ВИД СПЕРЕДИ

ДИСПЛЕЙ

Устройство переключения индикаторов (красный) (см. R-6)

Верхний (голубой)

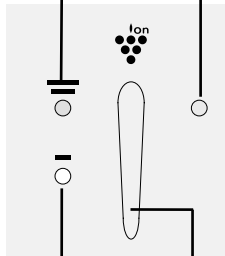

Нижний (голубой)

Операционная кнопка

Индикатор скорости вентилятора

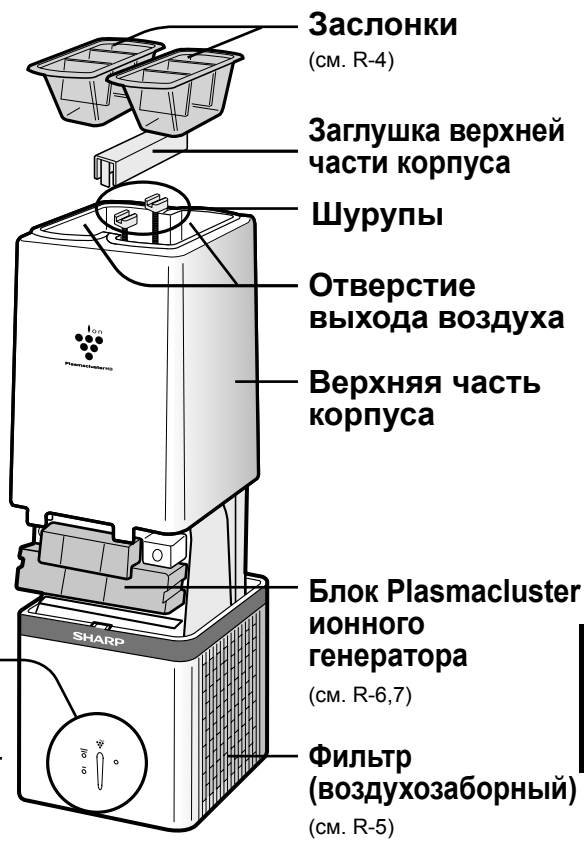

Фильтр (воздухозаборный)

ВИД СЗАДИ

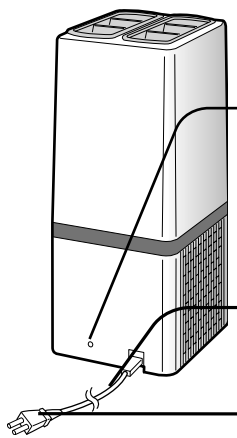

Воспользуйтесь заостренным предметом, например, кончиком ручки и нажмите эту кнопку после замены блока Plasmacluster ионного генератора. Не нажимайте ее в других целях. (Кнопка для сброса установок Устройства переключения индикаторов.)

Шнур питания

Вилка R-3

РУССКИЙ

УСТАНОВКА

Поместите основной блок на ровную устойчивую поверхность помещения и вставьте вилку в розетку.

НЕ держите заслонки, когда переносите блок.

Руководство по установке.

Оставьте просвет сзади блока не менее 15 см.

СВЕРХУ Не менее 1 м

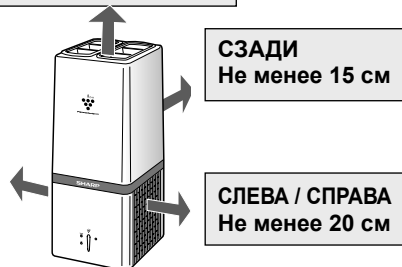

СЗАДИ
Не менее 15 см

СЛЕВА / СПРАВА
Не менее 20 см

НЕ ИСПОЛЬЗУЙТЕ нижеперечисленные изделия вблизи устройства.

Силиконо-содержащие продукты*

СПРЕИ

ВОСК

ПЕСТИЦИДЫ



* Средства по уходу за волосами, косметические средства, водоотталкивающие спреи, очистители стекла, полироли и воск.

ЭКСПЛУАТАЦИЯ

Нажмите операционную кнопку, чтобы непосредственно включить питание, и выберите нужный режим.

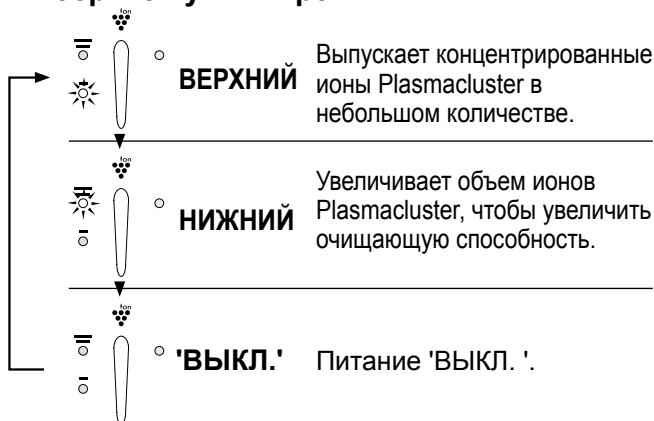
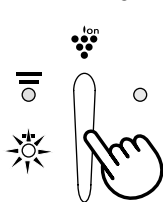

Заслонки

Воздух перемещается в направлении " Δ ", и это давит на заслонки.

- Если ионы выпускаются во все помещение, установите заслонки в противоположном друг к другу направлении.
- Если ионы выпускаются, чтобы дезодорировать неприятные запахи на одежде, установите обе заслонки в одном направлении.



УХОД И ОБСЛУЖИВАНИЕ

ПРЕДУПРЕЖДЕНИЕ:

При обслуживании или уходе за устройством обязательно отключите сетевой шнур и никогда не вставляйте вилку в розетку влажными руками. Это может привести к поражению электрическим током или возгоранию из-за короткого замыкания.

Основной блок

Каждый месяц или, если необходимо, чаще

Вытрите сухой мягкой тканью.

<Для удаления трудноудаляемых пигментных пятен>

Используйте воду и мягкое моющее средство.

Затем вытрите влажной тканью.

Обязательно насухо вытрите основной блок.

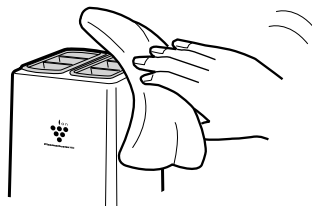

Фильтр

Каждые 2 недели или, если необходимо, чаще

Аккуратно удалите пыль с фильтров, используя насадку пылесоса.

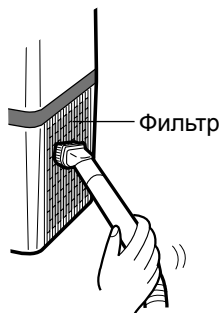

<Для удаления трудноудаляемых пятен или грязи>

Выньте фильтр и удалите пыль, используя насадку пылесоса.

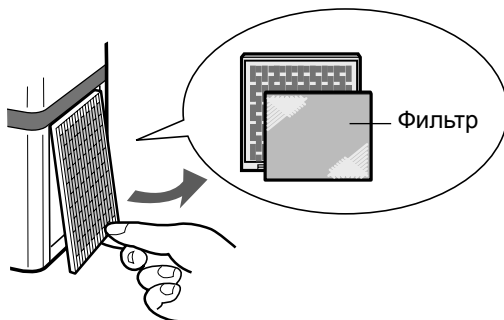

* Фильтр предназначен для многократного использования, его нужно часто очищать.

ЗАМЕНА БЛОКА PLASMACLUSTER ИОННОГО ГЕНЕРАТОРА

Чтобы Plasmacluster ионы стабильно выпускались, необходимо периодически заменять блок Plasmacluster ионного генератора. Устройство переключения индикаторов установится в положение ВКЛ., сигнализируя о необходимости замены.

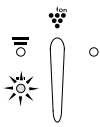
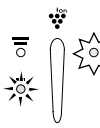
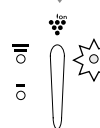
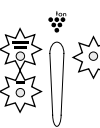
Время работы	Состояние индикатора	Сообщение
В начале эксплуатации	 <p>Горит — (голубой)</p>	—
прибл. 2 года (прибл. 17 500 часов)	 <p>Горит — (голубой)</p> <p>мигает (красный)</p>	Требует замены
прибл. 2 года и 2 месяца (прибл. 19 000 часов)	 <p>мигает чаще (красный)</p>	<ul style="list-style-type: none"> • Не работает • Замените блок Plasmacluster ионного генератора
Plasmacluster ионы не генерируются.	 <p>Все индикаторы мигают</p>	Ошибка*

* На срок службы Plasmacluster ионного генератора влияют условия эксплуатации. Plasmacluster ионный генератор может перестать работать раньше обозначенного срока. В этом случае нажмите Операционную кнопку еще раз и запустите работу устройства. Если это не помогло, замените блок Plasmacluster ионного генератора.

Замена блока Plasmacluster ионного генератора

Блок Plasmacluster ионного генератора	
Модель №	IZ-CA10E

<Утилизация>

Пожалуйста, утилизируйте отработавший Блок Plasmacluster ионного генератора согласно местному законодательству и правилам.

-материалы-

- Корпус: Полистирол
- Блок: Полистирол терефлатат, Электрические части

КАК ЗАМЕНИТЬ БЛОК PLASMACLUSTER ИОННОГО ГЕНЕРАТОРА

* При замене блока Plasmacluster ионного генератора обязательно выключите основной блок, отключите сетевой шнур и никогда не вставляйте вилку в розетку влажными руками.



РУССКИЙ

* См. руководство по замене блока Plasmacluster ионного генератора.

ТЕХНИЧЕСКИЕ ХАРАКТЕРИСТИКИ

Модель	IG-A10E		
Электропитание	220-240V, 50/60Hz		
Потребляемая мощность (Вт)	(Верхний) 14,0	(Нижний) 6,5	
Уровень шума (дБ)	(Верхний) 44	(Нижний) 34	
Пропускная способность воздушного потока (м ³ /в час)	(Верхний) 102	(Нижний) 72	
Рекомендуемый размер помещения (м ²)*	10		
Длина шнура питания (м)	1,8		
Размеры (мм)	140 × 160 × 345 (Ш × Г × В)		
Масса (кг)	2,5		

* Площадь контрольного помещения, для которой испускаемая плотность находящихся в воздухе ионов приблизительно 25 000 ионов/см³, измеряется в точке около центра помещения (на высоте прибл. 1,2 м. от пола), во время работы в режиме ВЫСОКИЙ, когда основной блок размещен около стены.

• Количество ионов будет меняться в зависимости от условий помещения и режима работы основного блока.

УСТРАНЕНИЕ НЕИСПРАВНОСТЕЙ

Прежде чем обратиться в сервисный центр, пожалуйста, прочтите информацию по УСТРАНЕНИЮ НЕИСПРАВНОСТЕЙ, так как проблема может быть не связана с поломкой устройства.

Проблема	УСТРАНЕНИЕ
----------	------------

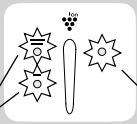
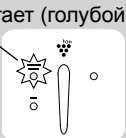
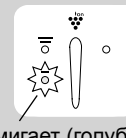
<p>Plasmacluster ионный генератор не работает.</p>	<p>Убедитесь, что устройство включено в розетку.</p>
 <p>мигает чаще (красный)</p>	<p>Прибл. 2 года и 2 месяца (прибл. 19 000 часов) в эксплуатации. Замените блок Plasmacluster ионного генератора на новый. См. стр. R-6,7.</p>
 <p>мигает (голубой) мигает (красный)</p>	<p>Plasmacluster ионы не генерируются. Нажмите операционную кнопку для запуска работы устройства. Если все индикаторы мигают, замените блок Plasmacluster ионного генератора на новый. См. стр. R-6,7.</p>
 <p>мигает (голубой)</p>  <p>мигает (голубой)</p>	<p>Выход из строя Отключите устройство и свяжитесь с магазином, где вы его покупали, или с сервисным центром Sharp.</p>

<p>Выходящий воздух имеет запах.</p>	<p>Plasmacluster ионный генератор выделяет небольшое количество озона, который может издавать запах. Это не опасно для здоровья.</p>
--------------------------------------	--

<p>Из устройства слышится щелкающий или тикающий звук во время работы Plasmacluster ионного генератора.</p>	<p>Громкость звуков может меняться в зависимости от влажности помещения, но результат тот же. Переставьте Plasmacluster ионный генератор в другое место, если необходимо.</p>
---	---

المواصفات

IG-A10E		الطرز	
٠٢٢-٤٢ فولت ٠٦/٠٥ هرتز		مصدر التيار الكهربائي	
٦,٥ (منخفض)	١٤,٠ (عالي)	معدل استهلاك الطاقة (واط)	
٣٤ (منخفض)	٤٤ (عالي)	مستوى الضجيج عند التشغيل (ديسيبل)	
٧٢ (منخفض)	١٠٢ (عالي)	حجم الهواء الجاري (م ^٣ /ساعة)	
١٠ م		المساحة المقترحة للغرفة (م ^٢)*	
١,٨ م		طول السلك الكهربائي (م)	
١٤٠ (عرض) × ١٦٠ (عمق) × ٣٤٥ (ارتفاع)		الأبعاد (م)	
٢,٥ كغ		الوزن (كغ)	

- * المساحة الأرضية المستهدفة التي يمكن فيها قياس كثافة أيونات مقدره بحوالي ٢٥,٠٠٠ أيون/سم^٣ في نقطة بجانب مركز الغرفة (بارتفاع ٢,٥ م من الأرض) خلال التشغيل على النمط العالي عند وضع الجهاز الرئيسي بجانب الجدار.
- يختلف عدد الأيونات تبعاً لظروف الغرفة ونمط التشغيل المختار على الجهاز الرئيسي.

الكشف عن المشاكل

قبل الإتصال بخدمة الصيانة، الرجاء مراجعة اللائحة أدناه، حيث أن المشكلة الحادثة قد لا تكون عطلاً في الجهاز نفسه.

المشكلة	ما الخطوات الواجب اتباعها
مولد أيونات بلازماكلاستر لا يعمل	تأكد من توصيل المقبس مر من الزمن حوالي الشهرين (حوالي ١,٥٠٠ ساعة) على العمر الافتراضي للزم لاستبدال أيونات بلازماكلاستر المقدر بستين (١٧,٥٠٠ ساعة). استبدل وحدة توليد أيونات بلازماكلاستر بأخرى جديدة، إرجع إلى A-7.6
وميض (أحمر)	لا يتم إطلاق أيونات بلازماكلاستر. إضغط زر التشغيل مرة أخرى لإعادة التشغيل. إذا ما استمرت جميع الأضواء بالوميض، استبدل وحدة توليد أيونات بلازماكلاستر بأخرى جديدة. إرجع إلى A-7.6
وميض (أحمر) ووميض (أزرق)	الجهاز لا يعمل إنوع المقبس من مصدر التيار وراجع المحل التجاري الذي اشتريته منه الجهاز أو مركز خدمة شارب.
وميض (أزرق)	قد ينبعث من مولد أيونات بلازماكلاستر آثار بسيطة من غاز الأوزون والتي قد تصدر روائح كريهة.
تصدر روائح كريهة من الهواء الخارج من الجهاز	يصدر صوت طقطقة أو تكتكة من مولد أيونات بلازماكلاستر. سيتغير مستوى الصوت ارتفاعاً أو انخفاضاً تبعاً لرطوبة الغرفة، ولكن فعالية الجهاز ستبقى على حالها، قم بتغيير موضع مولد أيونات بلازماكلاستر إذا لزم الأمر.
يصدر صوت طقطقة أو تكتكة من الجهاز	

كيفية استبدال وحدة توليد أيونات بلازما كلستر

* عند استبدال وحدة توليد أيونات بلازما كلستر، تأكد من إيقاف الجهاز الرئيسي عن العمل و فصل سلك التوصيل الكهربائي و عدم ملامسة المقبس بيدين مبلولتين.

أزل فتحات التهوية

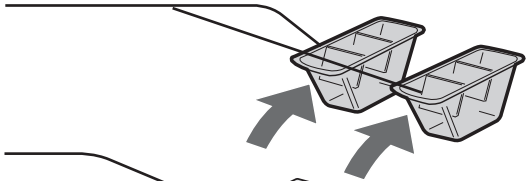

أزل الغطاء العلوي

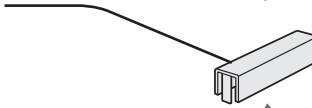

أدر البرغيين

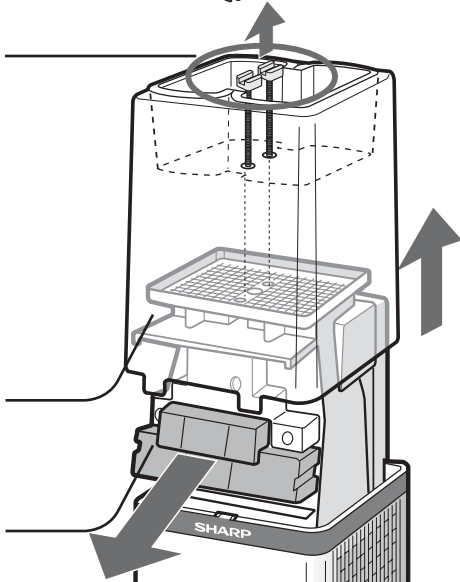

البرغيين

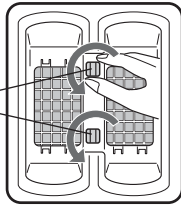

قم برفع الغطاء العلوي



قم باستبدال مولد أيونات بلازما كلستر

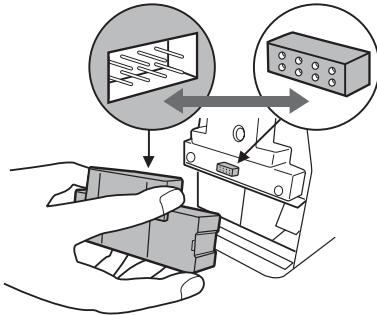

* راجع كتيب وحدة توليد أيونات بلازما كلستر لمعلومات عن كيفية التثبيت.

استبدال وحدة توليد أيونات بلازما كلستر

ليتمكن الجهاز من توليد أيونات بلازما كلستر بصورة منتظمة، ينبغي أن يتم استبدال وحدة توليد أيونات بلازما كلستر دورياً عند الضرورة. سيضيء ضوء مؤشر استبدال الوحدة كإشعار بوجوب الإستبدال.

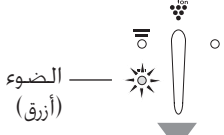
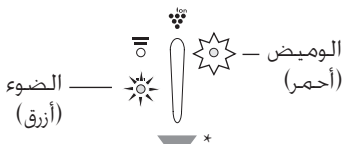
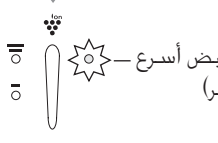
الرسالة	شاشة العرض	الوقت المنقضي
—		بداية الإستعمال
يقترح الإستبدال		بعد حوالي سنتين (حوالي ٠٠٥,٧١ ساعة)
<ul style="list-style-type: none"> توقف عن تشغيل الجهاز قم باستبدال وحدة توليد أيونات بلازما كلستر 		بعد حوالي سنتين و شهرين (حوالي ٠٠٠,٩١ ساعة)

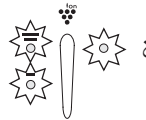
خطأ*		لا يتم إطلاق أيونات بلازما كلستر
------	--	----------------------------------

* تؤثر البيئة التي يعمل فيها الجهاز على العمر الافتراضي لمولد أيونات بلازما كلستر. قد يتوقف مولد أيونات بلازما كلستر عن العمل قبل العمر الافتراضي المقدر. في هذه الحالة، إضغط على زر التشغيل مرة أخرى لإعادة تشغيله. في حال لم ينفذ ذلك الإجراء، قم باستبدال وحدة توليد أيونات بلازما كلستر بأخرى جديدة.

وحدة توليد أيونات بلازما كلستر البديلة

<للتخلص من المنتج>
الرجاء التخلص من وحدة توليد أيونات بلازما كلستر المستعملة حسب القوانين و اللوائح المعمول بها محلياً.
-المواد-
• الحافظة: بوليسترين
• الوحدة: بوليسترين تيريفثاليت، أجزاء كهربائية

وحدة توليد أيونات بلازما كلستر	
IZ-CA10E	رقم الطراز

العناية و الصيانة

تحذير:

عند تنظيف الجهاز، تأكد من فصله من التيار الكهربائي بنزع المقبس من مصدر الكهرباء، و لا تمسك المقبس أبداً بيدين مبلولتين. قد تتسبب بصدمة كهربائية أو/و إصابة جسدية.

الجهاز الرئيسي

شهرياً أو أكثر عند اللزوم

إمسح بقطعة قماش مبللة

<للأوساخ العنيدة>

استخدم الماء و المنظفات الخفيفة و امسح بقطعة قماش مبللة. تأكد من التنشيف.

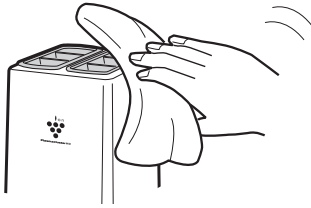

الفلتر

كل أسبوعين أو أكثر عند اللزوم

<للأوساخ العنيدة>

أخرج الفلتر و أزل الغبار باستخدام القطعة الملائمة من المكنسة الكهربائية أو أداة مشابهة.

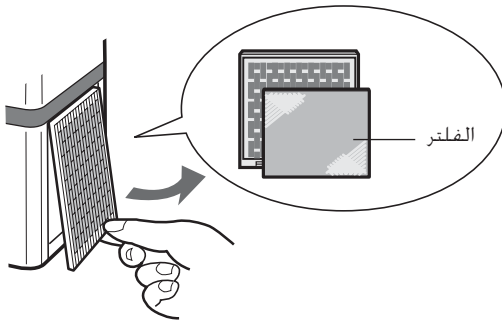

قم بإزالة الغبار برفق من الفلتر باستخدام القطعة الملائمة من المكنسة الكهربائية أو أداة مشابهة.

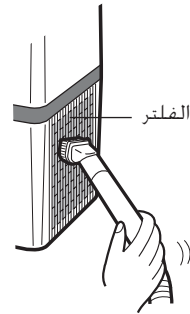

*لا يعد الفلتر من المواد التي يمكن التخلص منها. نظفه باستمرار.

موضع التركيب

لا تستخدم المواد التالية بجانب الجهاز.

المواد المحتوية على السيليكون*

المبيدات الحشرية



الشمع



البخاخات



* منتجات العناية بالشعر، مواد التجميل، البخاخات المقاومة للماء، منظف الزجاج الملعب، الماسح والشمع.

قم بوضع الجهاز على سطح مستو و أملس في الغرفة و أدخل المقبس في مصدر التيار. لا تحمل الجهاز من فتحات التهوية.

تعليمات التركيب.

أترك ١٥ سم من المساحة الفارغة على الأقل خلف الجهاز.

الجهة العلوية أكثر من ١م

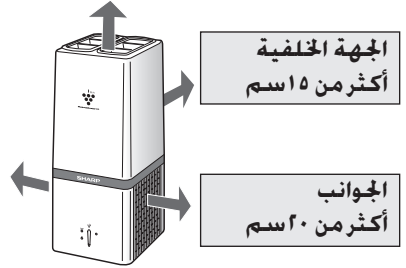

الجهة الخلفية أكثر من ١٥ سم

الجوانب أكثر من ٢٠ سم

التشغيل

إضغط زر التشغيل لتشغيل الجهاز مباشرة و اختيار النمط المرغوب.

منخفض إطلاق كثافة عالية من أيونات بلازما كلستر بهدوء.

منخفض

عالي زيادة كمية أيونات بلازما كلستر لزيادة سعة التنقية.

عالي

الإيقاف إيقاف التشغيل.

الإيقاف

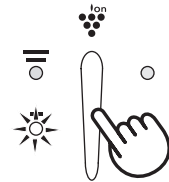

فتحات التهوية

بصدر الهواء باتجاه Δ المبين على فتحات التهوية

- عند إطلاق الأيونات في الهواء، ثبت فتحات التهوية بالاتجاه المعاكس.
- عند إطلاق الأيونات نحو نقطة ما لإزالة الروائح العالقة فيها مثل الملابس على سبيل المثال، وجه فتحات التهوية في نفس الاتجاه.



أسماء الأجزاء

الجهة الأمامية

شاشة العرض

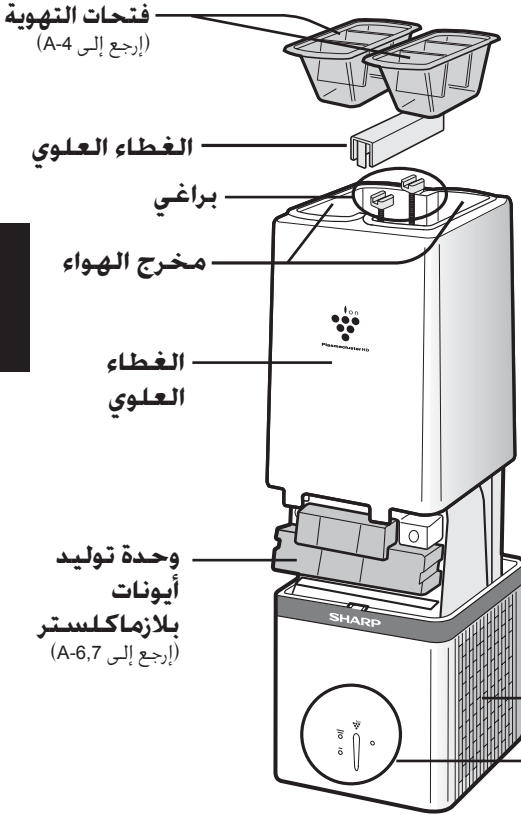

ضوء مؤشر استبدال

الوحدة (أحمر)
(إرجع إلى A-6)

عالي (أزرق)

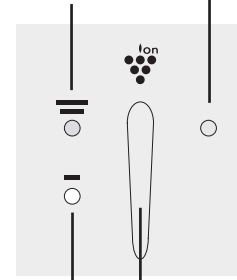

زر التشغيل منخفض
(أزرق)

الفلتر (مدخل الهواء)
(إرجع إلى A-5)

الجهة الخلفية

إستخدم هذا الزر بعد استبدال وحدة توليد أيونات بلازماكلستر. لا تضغطه لأي سبب آخر. (استخدم جسمًا مديبًا للضغط عليه مثل رأس القلم أو ما شابه)

سلك الطاقة

المقبس

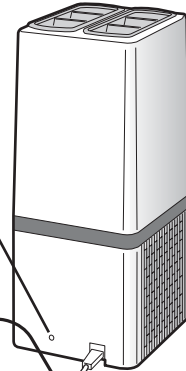

تعليمات هامة عن السلامة

عند استخدام الأجهزة الكهربائية، يتعين اتباع احتياطات السلامة الأساسية و التي تتضمن التالي:

تحذير - لتفادي خطر الإصابة بصدمة كهربائية أو نشوب حريق أو وقوع إصابات:

- اقرأ جميع التعليمات قبل استخدام الجهاز.
- استخدم منفذا كهربائيا بجهد كهربائي مقداره ٢٢٠ - ٢٤٠ فولت.
- لا تستخدم هذا الجهاز إذا ما كان أي من السلك أو القابس تالفاً أو إذا كانت التوصيلة بمنفذ الكهرباء في الحائط مرتخية.
- قم بتنظيف القابض من الغبار بشكل دوري.
- لا تدخل إصبعك أو أية مواد أخرى في مدخل أو مخرج الهواء.
- عند إزالة مقبض الطاقة، أمسك دائما المقبض نفسه و لا تسحبه بواسطة السلك الكهربائي. قد تتعرض للإصابة بصدمة كهربائية و/أو حريق إذا ما تسببت بحدوث دائرة قصيرة.
- لا تقم بإزالة المقبض و يدك مبلولتين.
- لا تستخدم هذا الجهاز بالقرب من أجهزة الغاز أو الأفران.
- إذا تعرض السلك الكهربائي للتلف، يجب أن يتم استبداله من قبل المصنّع، أو وكيل الصيانة، أو مركز صيانة شارب المعتمد، أو أحد الأشخاص المؤهلين لذلك لتجنب أية مخاطر.
- كن حذرا عند تنظيف الجهاز.
- لا تستخدم المنتجات البخاخة بقرب الجهاز.
- لا تستخدم الجهاز في الغرف التي تحتوي مخلفات زيتية، أو بخور، أو شرر من أعواد السجائر المشتعلة، أو أبخرة كيميائية في الهواء، أو في أماكن قد يتعرض الجهاز للبلل مثل الحمامات.
- يجب أن لا تتم صيانة هذا الجهاز إلا من قبل مركز صيانة معتمد من شارب. إتصل بأقرب مركز صيانة إذا ما طرأت أية مشاكل أو إذا ما استلزم إحداث أي تعديل أو تصليح.
- هذا الجهاز غير مصمم للاستخدام من قبل الأشخاص (من فيهم الأطفال) الذين يعانون من قصور في قدراتهم الجسدية، أو الحسية أو العقلية، أو أولئك الذين لا يتمتعون بالخبرة والمعرفة، إلا إذا ما كانوا تحت إشراف أو تم تزويدهم بالتعليمات الخاصة المتعلقة باستخدام الجهاز من قبل شخص مسؤول عن سلامتهم.
- يتوجب أن تتم مراقبة الأطفال لضمان عدم لعبهم بالجهاز.

تحذيرات خاصة بالتشغيل

- لا تقم بسد مدخل و/أو مخرج الهواء.
- لا تستخدم الجهاز بالقرب من أو فوق مصادر الحرارة، مثل الأفران أو السخانات أو حيث يمكن أن يتعرض للبخار.
- استخدم الجهاز بالوضع القائم فقط.
- نظف السطح الخارجي للجهاز بقماش ناعم فقط و إلا ستتسبب بتصدع و تلف سطح الجهاز.
- أبق الجهاز بعيداً عن الماء.

تعليمات التركيب

- عند استخدام الجهاز، ضعه بعيداً عن الأجهزة الكهربائية التي تصدر أو تستقبل موجات كهربائية مثل التلفاز و المذياع بمسافة لا تقل عن ٣م.
- تجنّب المواقع التي يتعرض فيها الجهاز للبخار أو التغيرات السريعة في درجة الحرارة، الظروف الأمثل هي تلك التي تكون فيها درجة حرارة الغرفة بين ٣٥-٠°م.
- تجنّب المواقع التي يتولد فيها الدخان أو البخار الزيتي. قد يتصدع سطح الجهاز أو تتعرض الجسات للتلف.

ملاحظة - التشويش على التلفاز أو المذياع

- إذا تسبب منقي الهواء بالتشويش على استقبال جهاز التلفاز أو المذياع، حاول معالجة التشويش بأحد الطرق التالية:
- قم بتغيير اتجاه أو مكان وجود الهوائي.
- باعد المسافة بين الجهاز و مستقبل المذياع/ التلفاز.
- قم بتوصيل الجهاز على دائرة كهربائية غير تلك التي وصلت عليها جهاز الإستقبال.
- قم باستشارة البائع أو فني مختص بالمذياع/ التلفاز للمساعدة.

المحتويات

- A-2 تعليمات هامة عن السلامة
- A-2 تحذير
- A-2 إحتياطات خاصة بالتشغيل
- A-2 خطوات التركيب
- A-3 أسماء الأجزاء
- A-3 الجهة الأمامية
- A-3 الجهة الخلفية
- A-4 موضع التركيب
- A-4 التشغيل
- A-5 التنظيف و الصيانة
- A-5 الجهاز الرئيسي
- A-5 الفلتر
- A-6 استبدال وحدة توليد أيونات بلازماكلستر
- A-7 كيفية استبدال وحدة توليد أيونات بلازماكلستر
- A-8 المواصفات
- A-8 الكشف عن المشاكل

- بينما يقضي جهاز IG-A10E و يثبط الفيروسات الهائمة و بعض المواد الأخرى الناقلة للعدوى. لا يمكن للجهاز أن يخلق بيئة معقمة بالكامل. لا تضمن شارب مقدرتها على منع الإصابة بالعدوى البكتيرية.
 - لتمكين إطلاق كثافة عالية و مستقرة من أيونات بلازماكلستر، يجب أن يتم استبدال وحدة توليد أيونات بلازماكلستر المثبتة داخل الجهاز بشكل دوري.
- * يجب أن تتم عملية الإستبدال كل عامين (١٧,٥٠٠ ساعة) عند تشغيل الجهاز لمدة ٢٤ ساعة في اليوم. سيتوقف جهاز IG-A10E عن العمل بعد ٢٦ شهراً (١٩,٠٠٠ ساعة) ما لم يتم استبدال وحدة توليد أيونات بلازماكلستر.

نشكركم لشراؤكم مولد أيونات بلازماكلستر من شارب. الرجاء قراءة هذا الكتيب بعناية قبل استخدام الجهاز.

بعد قراءة الكتيب، إحتفظ به في مكان ملائم للرجوع إليه مستقبلاً.

SHARP®



Plasmacluster and Plasmacluster HD are trademark of Sharp Corporation.

IG-A10E

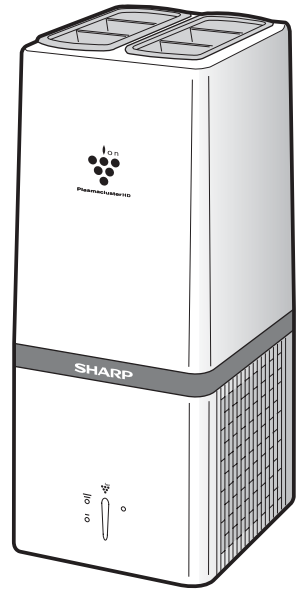

إقرأ هذا الكتيب بعناية و احفظه حيث يمكن الرجوع إليه

كتيب تعليمات التشغيل
لمولد أيونات بلازما كلستر

عربي

Free Manuals Download Website

<http://myh66.com>

<http://usermanuals.us>

<http://www.somanuals.com>

<http://www.4manuals.cc>

<http://www.manual-lib.com>

<http://www.404manual.com>

<http://www.luxmanual.com>

<http://aubethermostatmanual.com>

Golf course search by state

<http://golfingnear.com>

Email search by domain

<http://emailbydomain.com>

Auto manuals search

<http://auto.somanuals.com>

TV manuals search

<http://tv.somanuals.com>