

# SHARP®

MUSIK-SYSTEM FÜR iPod & iPhone  
SYSTÈME MUSICAL POUR iPod & iPhone  
SISTEMA MUSICAL PARA iPod & iPhone  
MUSIKANLÄGGNING FÖR iPod & iPhone  
IMPIANTO MUSICALE PER iPod & iPhone  
MUZIEKSYSTEEM VOOR iPod & iPhone  
SISTEMA DE MÚSICA PARA iPod & iPhone  
MUSIIKKIJÄRJESTELMÄ iPod & iPhone  
ZESTAW MUZYCZNY DLA URZĄDZEŃ iPod i iPhone  
MUSIC SYSTEM FOR iPod & iPhone

MODELL            MODEL  
MODÈLE        MODELO  
MODELO        MALLI  
MODELL        MODEL  
MODELLO       MODEL

## DK-CL8PH(BK) DK-CL8PH(GR) DK-CL8PH(PK)

BEDIENUNGSANLEITUNG    GEBRUIKSAANWIJZING  
MODE D'EMPLOI            MANUAL DE OPERAÇÃO  
MANUAL DE MANEJO       KÄYTTÖOHJE  
BRUKSANVISNING         INSTRUKCJA OBSŁUGI  
MANUALE DI ISTRUZIONI   OPERATION MANUAL

Thank you for purchasing this SHARP product.  
To obtain the best performance from this product, please read  
this manual carefully. It will guide you in operating your SHARP  
product.

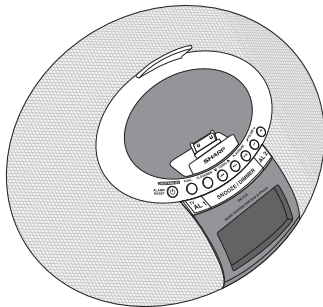

Made for



iPod



iPhone

iPhone, iPod, iPod classic,  
iPod nano, and iPod touch are  
trademarks of Apple Inc.,  
registered in the U.S. and  
other countries.

DEUTSCH	... Siehe Seiten i bis xii und D-1 bis D-18.
FRANÇAIS	... Se reporter aux pages i à xii et F-1 à F-18.
ESPAÑOL	... Consulte las páginas i a xii y S-1 a S-18.
SVENSKA	... Hänvisa till sidorna i till xii och V-1 till V-18.
ITALIANO	... Leggere le pagine i a xii e I-1 a I-18.
NEDERLANDS	... Raadpleeg de bladzijden i t/m xii en N-1 t/m N-18.
PORTUGUÊS	... Favor consultar as páginas i a xii e P-1 a P-18.
SUOMI	... Sivut i - xii sekä SU-1 - SU-18.
POLSKI	... Patrz strony od i do xii i od 1 PL-1 do PL-18.

All Manuals Search And Download

**BESONDERE ANMERKUNGEN**  
**REMARQUES SPÉCIALES**  
**NOTAS ESPECIALES**  
**SÄRSKILDA ANMÄRKNINGAR**  
**NOTE PARTICOLARI**

**BIJZONDERE OPMERKINGEN**  
**NOTAS ESPECIAIS**  
**ERITYISHUOMAUTUS**  
**WAŽNE INFORMACJE**  
**SPECIAL NOTES**

<p>● <b>Dichiarazione di conformità</b>          La società SHARP ELECTRONICS EUROPE GmbH dichiara che il prodotto SHARP IMPIANTO MUSICALE PER iPod e iPhone DK-CL8PH(BK) e DK-CL8PH(GR) e DK-CL8PH(PK) è costruito in conformità alle prescrizioni del D.M. no 548 del 28/8/95, pubblicato sulla G.U.no 301 del 28/12/95 ed in particolare è conforme a quanto indicato nell'art. 2, comma 1 dello stesso decreto.</p>
<p>● Bei Einstellung der ON/STAND-BY-Taste auf STAND-BY ist die Netzspannung immer noch im Gerät vorhanden. Wenn die ON/STAND-BY-Taste auf STAND-BY eingestellt wird, kann das Gerät unter Verwendung der Timer-Betriebsart oder Fernbedienung in Betrieb gesetzt werden.  <b>Warnung:</b>          In diesem Gerät sind keine vom Benutzer wartbaren Teile vorhanden. Niemals Abdeckungen entfernen, außer wenn Sie dafür qualifiziert sind. In diesem Gerät sind gefährliche Spannungen vorhanden. Vor Ausführung von irgendwelchen Kundendienstarbeiten oder bei längerer Nichtverwendung des Gerätes stets den Netzstecker aus der Netzsteckdose ziehen.</p>
<p>● Lorsque la touche ON/STAND-BY est mise en STAND-BY, l'appareil est toujours sous tension. Lorsque la touche ON/STAND-BY se trouve sur la position STAND-BY, l'appareil est prêt à fonctionner par la minuterie ou la télécommande.  <b>Avertissement:</b>          Cet appareil contient des pièces non réparables par l'utilisateur. Personne non qualifiée n'enlèvera jamais les couvercles. L'appareil contenant des organes portés à haute tension, débrancher l'appareil avant toute réparation ou en période de non-utilisation.</p>
<p>● Cuando el botón ON/STAND-BY está puesto en la posición STAND-BY, todavía hay tensión dentro del aparato. Cuando el botón ON/STAND-BY está puesto en la posición STAND-BY, el aparato puede ponerse en funcionamiento utilizando el modo del temporizador o el controlador remoto.  <b>Advertencia:</b>          Tenga en cuenta que dentro de este aparato no hay piezas que pueda reparar. No quite nunca las tapas a menos que se esté cualificado para hacerlo. Este aparato tiene en su interior tensiones peligrosas. Desenchufe siempre la clavija de la red del tomacorriente antes de realizar cualquier servicio de mantenimiento y cuando no se use el aparato durante un largo periodo de tiempo.</p>

<p>● När ON/STAND-BY knappen är i läge STAND-BY, finns nätspänning i apparaten.          Med ON/STAND-BY knappen i läge STAND-BY kan apparaten startas med timerfunktion eller fjärrkontrollen.  <b>Varning:</b>          Apparaten innehåller inga delar som kan åtgärdas av kunden. Höljet får endast öppnas av kvalificerad personal. Apparaten innehåller farliga spänningar. Stickkontakten ska därför dras ut från nätuttaget före reparationsarbeten och bör dras ut om apparaten inte ska användas på mycket länge.</p>
<p>● Quando il tasto ON/STAND-BY si trova in posizione STAND-BY, all'interno dell'apparecchio c'è ancora la corrente. Se il tasto ON/STAND-BY si trova nella posizione STAND-BY, l'unità può essere accesa con il modo timer o con il telecomando.  <b>Avvertenza:</b>          L'apparecchio non contiene parti riparabili dall'utente. Non togliere mai i coperchi, a meno di non essere qualificati per farlo. All'interno dell'apparecchio ci sono tensioni pericolose, per cui si deve sempre staccare la spina del cavo d'alimentazione dalla presa di corrente prima di qualsiasi intervento di manutenzione e quando non si usa l'apparecchio per un lungo periodo di tempo.</p>
<p>● Wanneer de ON/STAND-BY toets in de STAND-BY stand staat, loopt er nog steeds stroom (netspanning) in het toestel. Wanneer de ON/STAND-BY toets in de STAND-BY stand staat, kan het toestel ingeschakeld worden via de timerfunctie of de afstandsbediening.  <b>Waarschuwing:</b>          Dit toestel bevat geen door de gebruiker te repareren onderdelen. Verwijder de behuizing nooit tenzij u deskundig bent op dit gebied. In het toestel loopt een gevaarlijke spanning; haal de stekker altijd uit het stopcontact alvorens onderhoud uit te voeren of wanneer het toestel voor langere tijd niet gebruikt wordt.</p>
<p>● Quando o botão ON/STAND-BY estiver ajustado na posição STAND-BY, a voltagem de alimentação ainda se encontra presente dentro do aparelho.          Quando o botão ON/STAND-BY estiver ajustado na posição STAND-BY, o aparelho pode ser colocado em operação através do modo de programação horária ou pelo controle remoto.  <b>Advertência:</b>          Neste aparelho não há partes que podem ser consertadas pelo usuário. Nunca retire a tampa, a menos que você tenha qualificação para tal. Este aparelho contém voltagens perigosas. Remova sempre o cabo de alimentação da tomada antes de efetuar qualquer conserto ou quando deixar o aparelho muito tempo fora de uso.</p>

- Kun ON/STAND-BY -kytkin on STAND-BY-asennossa, laitteessa on yhä virta.  
Kun ON/STAND-BY -kytkin on STAND-BY-asennossa, laite voidaan kytkeä päälle kaukosäätimestä.

**Varoitus:**

Laitteen sisällä ei ole käyttäjän huollettavissa olevia osia. Kotelon saa irrottaa vain siihen pätevyitynyt henkilö. Laitteen sisällä on vaarallinen jännite. Laite on aina irrotettava verkkovirrasta ennen huoltotoimenpiteitä ja jos laite on pitkään käyttämättä.

- Gdy urządzenie znajduje się w trybie czuwania, jego wewnętrzne elementy są pod napięciem.

**Ostrzeżenie:**

Wewnątrz urządzenia nie ma żadnych elementów wymagających obsługi użytkownika. Obudowa może być zdejmowana wyłącznie przez wykwalifikowanych pracowników serwisu. Wewnętrzne elementy urządzenia znajdują się pod napięciem. Przed zdjęciem elementów urządzenia należy wyjąć wtyczkę z gniazodka elektrycznego.

- When the ON/STAND-BY button is set at STAND-BY position, mains voltage is still present inside the unit.

When the ON/STAND-BY button is set at STAND-BY position, the unit may be brought into operation by the timer mode or remote control.

**Warning:**

This unit contains no user serviceable parts. Never remove covers unless qualified to do so. This unit contains dangerous voltages, always remove mains plug from the socket before any service operation and when not in use for a long period.

- Når ON/STAND-BY-knappen er sat i STAND-BY positionen, er der stadig netspænding til stede i apparatet.

Når ON/STAND-BY-knappen er sat i STAND-BY position, kan apparatet startes v.h.j.a. timer-funktionen eller fjernbetjeningen.

**Advarsel:**

Apparatet indeholder ingen dele, der kan repareres af brugeren selv. Fjern aldrig kabinettet med mindre De er kvalificeret hertil. Apparatet indeholder farlig strømspænding. Traek altid stikket ud af stikkontakten for der foretages reparationer, eller hvis apparatet ikke er i brug i længere tid.

**PŘED SEJMUTÍM KRYTU NUTNO VYJMOUT VIDLICI ZE SÍŤOVÉ ZÁSUVKY.**

**PRED ZLOŽENÍM KRYTU JE NUTNÉ ODPOJÍŤ PŘÍSTROJ ZO SIETE.**

**DENNA APPARAT ÄR ANSLUTEN TILL 230 V VÄXELSTRÖM NÄR STICKPROPPEN ÄR INSKJUTEN I VÄGGUTTAGET. FÖR ATT FULLSTÄNDIGT KOPPLA IFRÅN APPARATEN, V.G. DRAG UT STICKPROPPEN.**

**Warnung:**

- Im mitgelieferten WS/GS-Netzadapter sind keine vom Benutzer wartbare Teile vorhanden.

Niemals Abdeckungen entfernen, außer wenn Sie dafür qualifiziert sind. Darin sind gefährliche Spannungen vorhanden. Vor Ausführung von irgendwelchen Kundendienstarbeiten oder bei längerer Nichtverwendung stets den Netzstecker aus der Netzsteckdose ziehen.

- Der mitgelieferte WS/GS-Netzadapter mit DK-CL8PH(BK), DK-CL8PH(GR) und DK-CL8PH(PK) darf nicht mit anderer Ausstattung verwendet werden
- Verwenden Sie den WS/GS-Netzadapter niemals anders als in der angegebenen Form. Sonst kann es zu Problemen oder schweren Gefahren kommen.

**Attention:**

- L'adaptateur CA/CC livré avec l'appareil contient des organes nonréparables par l'utilisateur.

À moins d'être qualifié, on ne démontera pas l'appareil qui renferme des organes portés à haute tension. Débrancher l'appareil avant toute réparation ou en période de non-emploi prolongée.

- L'adaptateur CA/CC fourni avec le DK-CL8PH(BK), DK-CL8PH(GR) et DK-CL8PH(PK) ne doit pas être utilisé avec un autre équipement.
- Ne jamais utiliser d'autre adaptateur CA/CC que celui qui est fourni. Cela pourrait créer des problèmes ou de graves dangers.

<p><b>Advertencia:</b></p> <ul style="list-style-type: none"> <li>● El adaptador de CA/DC suministrado no contiene partes que pueda reparar el usuario. Ni saque nunca las cubiertas a menos que esté cualificado para ello. Contiene tensiones peligrosas. Desenchufe siempre la clavija de alimentación del tomacorriente antes de cualquier operación de servicio y cuando no se proponga utilizar el aparato durante períodos prolongados.</li> <li>● El adaptador de CA/DC suministrado con el DK-CL8PH(BK), DK-CL8PH(GR) y DK-CL8PH(PK) no debe ser usado con otro equipo.</li> <li>● No use nunca otro adaptador de CA/DC que no sea el especificado. De lo contrario, puede causar problemas o situaciones de serio peligro.</li> </ul>
<p><b>Observera:</b></p> <ul style="list-style-type: none"> <li>● Medföljande AC/DC-adapter innehåller inga delar som kan åtgärdas av användaren. Tag aldrig bort höljiet utan behörig kompetens. Det har farliga spänningar. Dra alltid ur stickproppen från nätuttaget före underhållsarbeten eller när apparaten inte ska användas under längre tid.</li> <li>● Den AC/DC-adapter som medföljer DK-CL8PH(BK), DK-CL8PH(GR) och DK-CL8PH(PK) får inte användas med annan utrustning.</li> <li>● Använd aldrig en annan AC/DC-adapter än den som anges. Annars kan problem eller allvarliga risker uppstå.</li> </ul>
<p><b>Avvertenza:</b></p> <ul style="list-style-type: none"> <li>● L'adattatore CA/CC fornito in dotazione non contiene parti idonee al servizio da parte dell'utente. Non rimuovere mai le coperture se non si è qualificati a farlo. All'interno dell'adattatore è presente un voltaggio che può essere pericoloso. Rimuovere sempre la spina del cavo di alimentazione dalla presa di rete prima di eseguire qualsiasi operazione di assistenza tecnica o quando si prevede di non utilizzare l'apparecchiatura per un lungo periodo di tempo.</li> <li>● Non utilizzare l'adattatore CA/CC fornito insieme a DK-CL8PH(BK), DK-CL8PH(GR) e DK-CL8PH(PK) con altri apparecchi.</li> <li>● Non utilizzare un adattatore CA/CC diverso da quello specificato, al fine di evitare problemi o rischi seri.</li> </ul>
<p><b>Waarschuwing:</b></p> <ul style="list-style-type: none"> <li>● De bijgeleverde AC/DC-adapter bevat geen onderdelen die door de gebruiker kunnen worden gerepareerd. Verwijder nooit de behuizing. Dit mag alleen door erkend onderhoudspersoneel worden gedaan. Het inwendige van het toestel staat onder gevaarlijke spanning. Ontkoppel altijd de stekker van het netsnoer alvorens onderhoud aan het toestel uit te voeren of indien u het toestel voor langere tijd niet gebruikt.</li> <li>● De met de DK-CL8PH(BK), DK-CL8PH(GR) en DK-CL8PH(PK) meegeleverde AC/DC-adapter mag niet met andere apparaten gebruikt worden.</li> <li>● Gebruik nooit een andere AC/DC-adapter dan de specificatie. Anders kunnen problemen of ernstige risico's ontstaan.</li> </ul>

<p><b>Cuidado:</b></p> <ul style="list-style-type: none"> <li>● O adaptador de CA/DC fornecido não contém peças que possam ser consertadas pelo usuário. Não remova as tampas a menos que você tenha qualificação para tal. O aparelho contém potências perigosas. Assim, sempre retire o plugue principal da tomada de saída principal para efectuar quaisquer serviços ou quando o aparelho ficar fora de uso por um período prolongado.</li> <li>● O adaptador de CA/DC fornecido com o DK-CL8PH(BK), DK-CL8PH(GR) e DK-CL8PH(PK) não deverá ser utilizado com outro tipo de equipamento.</li> <li>● Nunca use outro adaptador de CA/DC que não seja o especificado. Caso contrário, poderão ocorrer problemas ou sérios danos.</li> </ul>
<p><b>Varoituis:</b></p> <ul style="list-style-type: none"> <li>● Mukana tulevassa AC/DC-adapteri ei ole käyttäjän huollettavissa olevia osia. Kotelon saa irrottaa vain siihen pätevyöitynyt henkilö. Laitteen sisällä on vaarallinen jännite. Laite on aina irrottettava verkkovirrasta ennen huoltotoimenpiteitä ja jos laite on pitkään käytettävä.</li> <li>● Laitteen DK-CL8PH(BK), DK-CL8PH(GR) ja DK-CL8PH(PK) mukana tulevaa AC/DC-adapteri ei saa käyttää muiden laitteiden kanssa.</li> <li>● Muuta kuin tässä mainittua AC/DC-adapteri ei saa käyttää. Tämä voi aiheuttaa ongelmia tai vakavia vaaratilanteita.</li> </ul>
<p><b>Ostrzeżenie:</b></p> <ul style="list-style-type: none"> <li>● Dołączony zasilacz sieciowy nie zawiera żadnych podzespołów nadających się do serwisowania. Obudowa może być zdejmowana wyłącznie przez wykwalifikowanych pracowników serwisu. Wewnątrz obce jest niebezpieczne napięcie. Przed zdjęciem obudowy, lub gdy urządzenie ma zostać przez dłuższy czas nieużywane, należy wyjąć wtyczkę z gniazdka elektrycznego.</li> <li>● Zasilacze sieciowych dostarczanych z modelami DK-CL8PH(BK), DK-CL8PH(GR) i DK-CL8PH(PK) nie wolno używać z innymi urządzeniami.</li> <li>● Nie używać zasilaczy innych niż dostarczony zasilacz sieciowy. W przeciwnym wypadku mogą wystąpić problemy lub poważne zagrożenie bezpieczeństwa.</li> </ul>
<p><b>Warning:</b></p> <ul style="list-style-type: none"> <li>● The supplied AC/DC adaptor contains no user serviceable parts. Never remove covers unless qualified to do so. It contains dangerous voltages, always remove mains plug from the main outlet socket before any service operation or when not in use for a long period.</li> <li>● The AC/DC adaptor supplied with the DK-CL8PH(BK), DK-CL8PH(GR) and DK-CL8PH(PK) must not be used with other equipment.</li> <li>● Never use an AC/DC adaptor other than the one specified. Otherwise, problems or serious hazards may be created.</li> </ul>

<p>● <b>Vorsicht:</b> Das Gerät weder Tropf- noch Spritzwasser aussetzen. Ansonsten besteht die Gefahr eines Brandes oder elektrischen Schlages. Es dürfen keine mit Flüssigkeiten gefüllten Gegenstände wie Vasen auf dem Gerät abgestellt werden.</p>
<p>● <b>Attention:</b> Pour éviter un incendie ou une secousse électrique, mettre l'appareil à l'abri de l'eau (éclaboussure, goutte). Ne pas poser sur l'appareil un récipient contenant du liquide.</p>
<p>● <b>Advertencia:</b> Para evitar incendios y descargas eléctricas, no exponga el aparato a goteo o salpicadura de líquidos. No deberán ponerse encima del aparato objetos que estén llenos de líquido, como por ejemplo un florero.</p>
<p>● <b>Varning:</b> Utsätt inte enheten för dropp eller stänk för att förhindra brand eller elektriska stötar. Inga vätskefyllda föremål såsom vasor får placeras på enheten.</p>
<p>● <b>Attenzione:</b> Per prevenire incendi o scosse elettriche, non fare gocciolare nessun liquido sull'apparecchio e non bagnarlo. Non collocarvi sopra nessun oggetto riempito d'acqua, come per esempio vasi.</p>
<p>● <b>Waarschuwing:</b> Stel het toestel niet bloot aan druipend of spattend water om brand en elektrische schokken te voorkomen. Met vloeistoffen gevulde voorwerpen, zoals vazen, mogen niet op het toestel geplaatst worden.</p>
<p>● <b>Cuidado:</b> Para evitar incendio ou choque elétrico, não exponha este aparelho a gotejamento ou salpicamento de água. Não coloque objetos com água como, por exemplo, um vaso de flores, em cima do aparelho.</p>
<p>● <b>Varoitus:</b> Tulipaalon tai sähköiskun välttämiseksi laitetta ei saa altistaa tippuvälle tai roiskuvälle vedelle. Nestettä sisältäviä astioita kuten esim kukkamaljakoita ei saa asettaa laitteen päälle.</p>
<p>● <b>Ostrzeżenie:</b> Zeby zapobiec niebezpieczeństwu pożaru lub porażeniu prądem, urządzenie należy chronić przed zalaniem lub wilgocią. Na urządzeniu nie wolno ustawiać żadnych zbiorników z wodą - np. wazonów.</p>
<p>● <b>Warning:</b> To prevent fire or shock hazard, do not expose this appliance to dripping or splashing. No objects filled with liquids, such as vases, shall be placed on the apparatus.</p>

<p>● <b>Advarsel:</b> Til at forbygge ild og stød risiko, lad være med at undsaette denne indretning for drypning eller overstaenkning. Der må ikke anbringes nogen genstande fyldt med vand, som for eksempel vaser, på dette apparat.</p>
<p>● <b>Advarsel:</b> For å unngå brann eller kortslutning, utsett ikke produktet for vann eller fuktighet. Gjenstander som inneholder vaeske, feks. en blomstervase, må ikke plasseres oppå apparatet.</p>
<p>● <b>Varoitus:</b> Älä vie laitetta sateeseen tai kosteisiin tiloihin. Jos laite on kostunut, anna sen kuivua ennen kuin käytät sitä verkkovirralla. Nestettä sisältäviä astioita kuten esim. kukkamaljakoita ei saa asettaa laitteen päälle.</p>

**PŘÍSTROJ NEVYSTAVUJTE KAPAJÍCÍ NEBO STRÍKAJÍCÍ VODĚ.**

**PRÍSTROJ NEVYSTAVUJTE KVAPKAJÚCEJ ALEBO STRIEKAJÚCEJ VODE.**

**Urządzenie należy chronić przed zalaniem i wilgocią.**

„Made for iPod“ und „Made for iPhone“ bedeutet, dass ein elektronisches Zubehörteil speziell für den Anschluss an einen iPod oder iPhone konzipiert wurde und der Entwickler sich dafür verbürgt, dass das Gerät den Leistungsstandards von Apple entspricht. Apple ist nicht verantwortlich für den Betrieb dieses Gerätes oder dafür, dass es Sicherheits- und Regulierungsstandards einhält. Bitte beachten Sie, dass die Nutzung dieses Zubehörteils mit einem iPod oder iPhone zu einer Beeinträchtigung der drahtlosen Leistung führen kann.

Les termes « Made for iPod » et « Made for iPhone » indiquent qu'un accessoire électronique a été spécifiquement conçu pour se raccorder respectivement à un iPod ou iPhone, et satisfait, sous certification du développeur, aux normes de performance d'Apple. Apple n'est pas responsable de l'emploi de cet appareil ni de sa conformité aux normes réglementaires et de sécurité. Veuillez noter que l'utilisation de cet accessoire avec l'iPod ou l'iPhone peut affecter les performances sans fil.

„Made for iPod“ y „Made for iPhone“ significa que se ha diseñado un accesorio electrónico para conectar específicamente al iPod o iPhone respectivamente, y el fabricante ha certificado que cumple con las normas de desempeño de Apple. Apple no se responsabiliza por el funcionamiento de este dispositivo ni por su cumplimiento con las normas de seguridad y regulatorias. Tenga en cuenta que el uso de este accesorio con el iPod o el iPhone puede afectar el funcionamiento del inalámbrico.

„Made for iPod“ och „Made for iPhone“ innebär att ett elektroniskt tillbehör har designats för att kopplas specifikt till en iPod eller iPhone och har certifierats av utvecklarerna för att tillfredsställa Apples prestandanormer. Apple ansvarar inte för användning av denna apparat eller dess överensstämmelse med säkerhetsnormer och föreskrifter. Observera att användning av detta tillbehör med iPod eller iPhone kan påverka den trådlösa prestandan.

„Made for iPod“ e „Made for iPhone“ significano che un accessorio elettronico è stato progettato per essere specificamente collegato a iPod o iPhone, rispettivamente; inoltre, il produttore ne ha certificato la conformità agli standard di funzionamento Apple. Apple non si ritiene responsabile circa il funzionamento del presente dispositivo o la sua conformità con gli standard normativi e relativi alla sicurezza. L'utilizzo di questo accessorio con iPod o iPhone potrebbe influire sulle prestazioni wireless.

„Made for iPod“ en „Made for iPhone“ betekent dat een elektronische accessoire ontworpen is om specifiek aangesloten te worden op de iPod of iPhone respectievelijk en gecertificeerd is door de ontwerper om aan de Apple prestatie maatstaven te voldoen. Apple is niet verantwoordelijk voor de werking van dit apparaat of zijn naleving aan veiligheids- en regelgevende maatstaven. Realiseer u, dat het gebruik van dit accessoire een negatieve invloed kan hebben op draadloos gebruik van uw iPod of iPhone.

A indicação „Made for iPod“ e „Made for iPhone“ significa que um acessório eletrônico foi concebido para se ligar especificamente ao iPod ou iPhone, respectivamente, e foi certificado pelo fabricante para satisfazer os padrões de desempenho da Apple. A Apple não é responsável pelo funcionamento deste aparelho ou pelo cumprimento das normas de segurança e regulamentares. De salientar que o uso deste acessório com o iPod ou iPhone pode afetar o desempenho sem fios.

„Made for iPod“ ja „Made for iPhone“ tarkoittavat sitä, että elektroninen lisälaitte on suunniteltu nimenomaisesti iPod tai iPhone. Valmistaja on sertifioinut laitteen niini, että se vastaa Applen standardeja. Apple ei ole vastuussa laitteen toiminnasta tai sen yhdenmukaisuudesta turvallisuus- ja sääntelystandardien kanssa. Huomaa, että tämän lisälaitteen käyttö iPodin tai iPhoneen kanssa saattaa vaikuttaa langattoman verkon toimintaan.

Oznaczenia „Made for iPod,“ oraz „Made for iPhone,“ oznaczają, że dane wyposażenie zostało zaprojektowane specjalnie do współpracy z urządzeniem iPod lub iPhone i posiadającą certyfikat producenta na zgodność z normami firmy Apple. Firma Apple nie ponosi odpowiedzialności za działanie tego wyposażenia ani jego zgodności z normami dotyczącymi bezpieczeństwa i innymi przepisami. Należy pamiętać o tym, że użytkowanie niniejszego zestawu z urządzeniem iPod lub iPhone może niekorzystnie oddziaływać na łączność bezprzewodową.

„Made for iPod,“ and „Made for iPhone,“ mean that an electronic accessory has been designed to connect specifically to iPod or iPhone, respectively, and has been certified by the developer to meet Apple performance standards. Apple is not responsible for the operation of this device or its compliance with safety and regulatory standards. Please note that the use of this accessory with iPod or iPhone may affect wireless performance.

## Entsorgungsinformationen



Achtung: Ihr Produkt trägt dieses Symbol. Es besagt, dass Elektro- und Elektronikgeräte nicht mit dem Haushaltsmüll entsorgt, sondern einem getrennten Rücknahmesystem zugeführt werden sollten.

### A. Entsorgungsinformationen für Benutzer aus Privathaushalten

#### 1. In der Europäischen Union

Achtung: Werfen Sie dieses Gerät zur Entsorgung bitte nicht in den normalen Hausmüll!

Gemäß einer neuen EU-Richtlinie, die die ordnungsgemäße Rücknahme, Behandlung und Verwertung von gebrauchten Elektro- und Elektronikgeräten vorschreibt, müssen elektrische und elektronische Altgeräte getrennt entsorgt werden.

Nach der Einführung der Richtlinie in den EU-Mitgliedstaaten können Privathaushalte ihre gebrauchten Elektro- und Elektronikgeräte nun kostenlos an ausgewiesenen Rücknahmestellen abgeben\*.

In einigen Ländern\* können Sie Altgeräte u.U. auch kostenlos bei Ihrem Fachhändler abgeben, wenn Sie ein vergleichbares neues Gerät kaufen.

\*) Weitere Einzelheiten erhalten Sie von Ihrer Gemeindeverwaltung. Wenn Ihre gebrauchten Elektro- und Elektronikgeräte Batterien oder Akkus enthalten, sollten diese vorher entnommen und gemäß örtlich geltenden Regelungen getrennt entsorgt werden.

Durch die ordnungsgemäße Entsorgung tragen Sie dazu bei, dass Altgeräte angemessen gesammelt, behandelt und verwertet werden. Dies verhindert mögliche schädliche Auswirkungen auf Umwelt und Gesundheit durch eine unsachgemäße Entsorgung.

#### 2. In anderen Ländern außerhalb der EU

Bitte erkundigen Sie sich bei Ihrer Gemeindeverwaltung nach dem ordnungsgemäßen Verfahren zur Entsorgung dieses Geräts.

Für die Schweiz: Gebrauchte Elektro- und Elektronikgeräte können kostenlos beim Händler abgegeben werden, auch wenn Sie kein neues Produkt kaufen. Weitere Rücknahmesysteme finden Sie auf der Homepage von [www.swico.ch](http://www.swico.ch) oder [www.sens.ch](http://www.sens.ch).

### B. Entsorgungsinformationen für gewerbliche Nutzer

#### 1. In der Europäischen Union

Wenn Sie dieses Produkt für gewerbliche Zwecke genutzt haben und nun entsorgen möchten:

Bitte wenden Sie sich an Ihren SHARP Fachhändler, der Sie über die Rücknahme des Produkts informieren kann. Möglicherweise müssen Sie die Kosten für die Rücknahme und Verwertung tragen. Kleine Produkte (und kleine Mengen) können möglicherweise bei Ihrer örtlichen Rücknahmestelle abgegeben werden.

Für Spanien: Bitte wenden Sie sich an das vorhandene

Rücknahmesystem oder Ihre Gemeindeverwaltung, wenn Sie Fragen zur Rücknahme Ihrer Altgeräte haben.

#### 2. In anderen Ländern außerhalb der EU

Bitte erkundigen Sie sich bei Ihrer Gemeindeverwaltung nach dem ordnungsgemäßen Verfahren zur Entsorgung dieses Geräts.

## Informations sur la mise au rebut correcte



Attention : votre produit comporte ce symbole. Il signifie que les produits électriques et électroniques usagés ne doivent pas être mélangés avec les déchets ménagers généraux. Un système de collecte séparé est prévu pour ces produits.

### A. Informations sur la mise au rebut à l'intention des utilisateurs privés (ménages)

#### 1. Au sein de l'Union européenne

Attention : si vous souhaitez mettre cet appareil au rebut, ne le jetez pas dans une poubelle ordinaire!

Les appareils électriques et électroniques usagés doivent être traités séparément et conformément aux lois en vigueur en matière de traitement, de récupération et de recyclage adéquats de ces appareils. Suite à la mise en oeuvre de ces dispositions dans les Etats membres, les ménages résidant au sein de l'Union européenne peuvent désormais ramener gratuitement\* leurs appareils électriques et électroniques usagés sur des sites de collecte désignés.

Dans certains pays\*, votre détaillant reprendra également gratuitement votre ancien produit si vous achetez un produit neuf similaire. \*) Veuillez contacter votre administration locale pour plus de renseignements.

Si votre appareil électrique ou électronique usagé comporte des piles ou des accumulateurs, veuillez les mettre séparément et préalablement au rebut conformément à la législation locale en vigueur.

En veillant à la mise au rebut correcte de ce produit, vous contribuerez à assurer le traitement, la récupération et le recyclage nécessaires de ces déchets, et préviendrez ainsi les effets néfastes potentiels de leur mauvaise gestion sur l'environnement et la santé humaine.

#### 2. Pays hors de l'Union européenne

Si vous souhaitez mettre ce produit au rebut, veuillez contacter votre administration locale qui vous renseignera sur la méthode d'élimination correcte de cet appareil.

Suisse : les équipements électriques ou électroniques usagés peuvent être ramenés gratuitement au détaillant, même si vous n'achetez pas un nouvel appareil. Pour obtenir la liste des autres sites de collecte, veuillez vous reporter à la page d'accueil du site [www.swico.ch](http://www.swico.ch) ou [www.sens.ch](http://www.sens.ch).

### B. Informations sur la mise au rebut à l'intention des entreprises

#### 1. Au sein de l'Union européenne

Si ce produit est utilisé dans le cadre des activités de votre entreprise et que vous souhaitez le mettre au rebut:

Veuillez contacter votre revendeur SHARP qui vous informera des conditions de reprise du produit. Les frais de reprise et de recyclage pourront vous être facturés. Les produits de petite taille (et en petites quantités) pourront être repris par vos organisations de collecte locales. Espagne: veuillez contacter l'organisation de collecte existante ou votre administration locale pour les modalités de reprise de vos produits usagés.

#### 2. Pays hors de l'Union européenne

Si vous souhaitez mettre ce produit au rebut, veuillez contacter votre administration locale qui vous renseignera sur la méthode d'élimination correcte de cet appareil.

## Información sobre la eliminación



Atención: su producto está marcado con este símbolo. Significa que los productos eléctricos y electrónicos usados no deberían mezclarse con los residuos domésticos generales. Existe un sistema de recogida independiente para estos productos.

### A. Información sobre eliminación para usuarios particulares

#### 1. En la Unión Europea

Atención: si quiere desechar este equipo, ¡por favor no utilice el cubo de la basura habitual!

Los equipos eléctricos y electrónicos usados deberían tratarse por separado de acuerdo con la legislación que requiere un tratamiento, una recuperación y un reciclaje adecuados de los equipos eléctricos y electrónicos usados.

Tras la puesta en práctica por parte de los estados miembros, los hogares de particulares dentro de los estados de la Unión Europea pueden devolver sus equipos eléctricos y electrónicos a los centros de recogida designados sin coste alguno \*.

En algunos países\* es posible que también su vendedor local se lleve su viejo producto sin coste alguno si Ud. compra uno nuevo similar.

\*) Por favor, póngase en contacto con su autoridad local para obtener más detalles.

Si sus equipos eléctricos o electrónicos usados tienen pilas o acumuladores, por favor deséchelos por separado con antelación según los requisitos locales.

Al desechar este producto correctamente, ayudará a asegurar que los residuos reciban el tratamiento, la recuperación y el reciclaje necesarios, previniendo de esta forma posibles efectos negativos en el medio ambiente y la salud humana que de otra forma podrían producirse debido a una manipulación de residuos inapropiada.

#### 2. En otros países fuera de la Unión Europea

Si desea desechar este producto, por favor póngase en contacto con las autoridades locales y pregunte por el método de eliminación correcto.

Para Suiza: Los equipos eléctricos o electrónicos pueden devolverse al vendedor sin coste alguno, incluso si no compra ningún nuevo producto. Se puede encontrar una lista de otros centros de recogida en la página principal de [www.swico.ch](http://www.swico.ch) o [www.sens.ch](http://www.sens.ch).

### B. Información sobre Eliminación para empresas usuarias

#### 1. En la Unión Europea

Si el producto se utiliza en una empresa y quiere desecharlo:

Por favor póngase en contacto con su distribuidor SHARP, quien le informará sobre la recogida del producto. Puede ser que le cobren los costes de recogida y reciclaje. Puede ser que los productos de tamaño pequeño (y las cantidades pequeñas) sean recogidos por sus centros de recogida locales.

Para España: por favor, póngase en contacto con el sistema de recogida establecido o con las autoridades locales para la recogida de los productos usados.

#### 2. En otros países fuera de la Unión Europea

Si desea desechar este producto, por favor póngase en contacto con sus autoridades locales y pregunte por el método de eliminación correcto.

## Information om återvinning



OBS! Produkten är märkt med symbolen ovan. Denna symbol indikerar att elektroniska produkter inte ska kastas i det vanliga hushållsavfallet eftersom det finns ett separat avfallshanterings-system för dem.

### A. Information om återvinning av elektrisk utrustning för hushåll

#### 1. EU-länder

OBS! Kasta inte denna produkt i soporna!

Förbrukad elektrisk utrustning måste hanteras i enlighet med gällande miljölagstiftning och återvinningsföreskrifter.

I enlighet med gällande EU-regler ska hushåll ha möjlighet att lämna in elektrisk utrustning till återvinningsstationer utan kostnad.\*

I vissa länder\* kan det även hända att man gratis kan lämna in gamla produkter till återförsäljaren när man köper en ny liknande enhet.

\*) Kontakta kommunen för vidare information.

Om utrustningen innehåller batterier eller ackumulatörer ska dessa först avlägsnas och hanteras separat i enlighet med gällande miljöföreskrifter.

Genom att hantera produkten i enlighet med dessa föreskrifter kommer den att tas om hand och återvinnas på tillämpligt sätt, vilket förhindrar potentiella negativa hälso- och miljöeffekter.

#### 2. Länder utanför EU

Kontakta de lokala myndigheterna och ta reda på gällande sorterings- och återvinningsföreskrifter om du behöver göra dig av med denna produkt.

I Schweiz: Använd elektrisk eller elektronisk utrustning kan lämnas hos återförsäljaren gratis, även om du inte köper en ny produkt. Ytterligare insamlingsställen visas på hemsidan [www.swico.ch](http://www.swico.ch) eller [www.sens.ch](http://www.sens.ch).

### B. Information om återvinning för företag

#### 1. EU-länder

Gör så här om produkten ska kasseras:

Kontakta SHARPs återförsäljare för information om hur man går till väga för att lämna tillbaka produkten. Det kan hända att en avgift för transport och återvinning tillkommer. Mindre skrymmande produkter (om det rör sig om ett fåtal) kan eventuellt återlämnas till lokala återvinningsstationer.

I Spanien: Kontakta det etablerade insamlingsystemet eller din lokala myndighet för återtagande av dina använda produkter.

#### 2. Länder utanför EU

Kontakta de lokala myndigheterna och ta reda på gällande sorterings- och återvinningsföreskrifter om du behöver göra dig av med denna produkt.



## Informazioni per un corretto smaltimento



Attenzione: Il dispositivo è contrassegnato da questo simbolo, che segnala di non smaltire le apparecchiature elettriche ed elettroniche insieme ai normali rifiuti domestici. Per tali prodotti è previsto un sistema di raccolta a parte.

### A. Informazioni sullo smaltimento per gli utenti (privati)

#### 1. Nell'Unione europea

Attenzione: Per smaltire il presente dispositivo, non utilizzare il normale bidone della spazzatura!

Le apparecchiature elettriche ed elettroniche usate devono essere gestite a parte e in conformità alla legislazione che richiede il trattamento, il recupero e il riciclaggio adeguato dei suddetti prodotti.

In seguito alle disposizioni attuate dagli Stati membri, i privati residenti nella UE possono conferire gratuitamente le apparecchiature elettriche ed elettroniche usate a centri di raccolta designati\*.

In alcuni paesi\*, anche il rivenditore locale può ritirare gratuitamente il vecchio prodotto se l'utente acquista un altro nuovo di tipologia simile.

\*) Per maggiori informazioni si prega di contattare l'autorità locale competente.

Se le apparecchiature elettriche o elettroniche usate hanno batterie o accumulatori, l'utente dovrà smaltirli a parte preventivamente in conformità alle disposizioni locali.

Lo smaltimento corretto del presente prodotto contribuirà a garantire che i rifiuti siano sottoposti al trattamento, al recupero e al riciclaggio necessari prevenendone il potenziale impatto negativo sull'ambiente e sulla salute umana, che potrebbe derivare da un'adeguata gestione dei rifiuti.

#### 2. In paesi che non fanno parte dell'UE

Se si desidera eliminare il presente prodotto, contattare le autorità locali e informarsi sul metodo di smaltimento corretto.

Per la Svizzera: Le apparecchiature elettriche ed elettroniche usate possono essere restituite gratuitamente al rivenditore, anche se non si acquista un prodotto nuovo. Altri centri di raccolta sono elencati sulle homepage di [www.swico.ch](http://www.swico.ch) o di [www.sens.ch](http://www.sens.ch).

### B. Informazioni sullo smaltimento per gli utenti commerciali

#### 1. Nell'Unione europea

Se il prodotto è impiegato a scopi commerciali, procedere come segue per eliminarlo.

Contattare il proprio rivenditore SHARP che fornirà informazioni circa il ritiro del prodotto. Potrebbero essere addebitate le spese di ritiro e riciclaggio. Prodotti piccoli (e quantitativi ridotti) potranno essere ritirati anche dai centri di raccolta locali.

Per la Spagna: Contattare il sistema di raccolta ufficiale o l'ente locale preposto al ritiro dei prodotti usati.

#### 2. In paesi che non fanno parte dell'UE

Se si desidera eliminare il presente prodotto, contattare le autorità locali e informarsi sul metodo di smaltimento corretto.

## Informatie over verantwoorde verwijdering



Let op: Uw product is van dit merkteken voorzien. Dit betekent dat afgedankte elektrische en elektronische apparatuur niet samen met het normale huisafval mogen worden weggegooid. Er bestaat een afzonderlijk inzamelingsstelsel voor deze producten.

### A. Informatie over afvalverwijdering voor gebruikers (particuliere huishoudens)

#### 1. In de Europese Unie

Let op: Deze apparatuur niet samen met het normale huisafval weggooiën!

Afgedankte elektrische en elektronische apparatuur moet gescheiden worden ingezameld conform de wetgeving inzake de verantwoorde verwerking, terugwinning en recycling van afgedankte elektrische en elektronische apparatuur.

Na de invoering van de wet door de lidstaten mogen particuliere huishoudens in de lidstaten van de Europese Unie hun afgedankte elektrische en elektronische apparatuur kosteloos\* naar hiertoe aangewezen inzamelingsinrichtingen brengen\*.

In sommige landen\* kunt u bij de aanschaf van een nieuw apparaat het oude product kosteloos bij uw lokale distributeur inleveren.

\*) Neem contact op met de plaatselijke autoriteiten voor verdere informatie.

Als uw elektrische of elektronische apparatuur batterijen of accumulators bevat dan moet u deze afzonderlijk conform de plaatselijke voorschriften weggooiën.

Door dit product op een verantwoorde manier weg te gooien, zorgt u ervoor dat het afval de juiste verwerking, terugwinning en recycling ondergaat en potentiële negatieve effecten op het milieu en de menselijke gezondheid worden voorkomen die anders zouden ontstaan door het verkeerd verwerken van het afval.

#### 2. In andere landen buiten de Europese Unie

Als u dit product wilt weggooiën, neem dan contact op met de plaatselijke autoriteiten voor informatie omtrent de juiste verwijderingsprocedure.

Voor Zwitserland: U kunt afgedankte elektrische en elektronische apparatuur kosteloos bij de distributeur inleveren, zelfs als u geen nieuw product koopt. Aanvullende inzamelingsinrichtingen zijn vermeld op de startpagina van [www.swico.ch](http://www.swico.ch) of [www.sens.ch](http://www.sens.ch).

### B. Informatie over afvalverwijdering voor bedrijven

#### 1. In de Europese Unie

Als u het product voor zakelijke doeleinden heeft gebruikt en als u dit wilt weggooiën:

Neem contact op met uw SHARP distributeur die u inlichtingen verschaft over de terugname van het product. Het kan zijn dat u een afvalverwijderingsbijdrage voor de terugname en recycling moet betalen. Kleine producten (en kleine hoeveelheden) kunnen door de lokale inzamelingsinrichtingen worden verwerkt.

Voor Spanje: Neem contact op met de inzamelingsinrichting of de lokale autoriteiten voor de terugname van uw afgedankte producten.

#### 2. In andere landen buiten de Europese Unie

Als u dit product wilt weggooiën, neem dan contact op met de plaatselijke autoriteiten voor informatie omtrent de juiste verwijderingsprocedure.

## Informação sobre Eliminação de Produtos



Atenção: O seu produto está identificado com este símbolo. Significa que os produtos eléctricos e electrónicos não devem ser misturados com o lixo doméstico comum. Existe um sistema de recolhas específico para estes produtos.

### A. Informações sobre a Eliminação de Produtos para os Utilizadores (particulares)

#### 1. Na União Europeia

Atenção: Se quiser eliminar este equipamento, não o deve fazer juntamente com o lixo doméstico comum!

O equipamento eléctrico e electrónico deve ser tratado separadamente e ao abrigo da legislação aplicável que obriga a um tratamento, recuperação e reciclagem adequados de equipamentos eléctricos e electrónicos usados.

Após a implementação desta legislação por parte dos Estados-membros, todos os cidadãos residentes na União Europeia poderão entregar o seu equipamento eléctrico e electrónico usado em estações de recolha específicas a título gratuito\*.

Em alguns países\* o seu revendedor local também pode recolher o seu equipamento usado a título gratuito na compra de um novo equipamento.

\*Contacte as entidades locais para mais informações.

Se o seu equipamento eléctrico e electrónico usado funcionar a pilhas ou baterias, deverá eliminá-las em separado, conforme a legislação local, e antes de entregar o seu equipamento.

Ao eliminar este produto correctamente estará a contribuir para que o lixo seja submetido aos processos de tratamento, recuperação e reciclagem adequados. Desta forma é possível evitar os efeitos nocivos que o tratamento inadequado do lixo poderia provocar no ambiente e na saúde.

#### 2. Em outros Países fora da UE

Se quiser eliminar este produto, contacte as entidades locais e informe-se sobre o método correcto para proceder à sua eliminação. Na Suíça: O equipamento eléctrico e electrónico é aceite, a título gratuito, em qualquer revendedor, mesmo que não tenha adquirido um novo produto. Poderá encontrar uma lista das estações de recolha destes equipamentos na página da Web [www.swicho.ch](http://www.swicho.ch) ou [www.sens.ch](http://www.sens.ch).

### B. Informações sobre a Eliminação de Produtos para Utilizadores-Empresas

#### 1. Na União Europeia

Se o produto for usado para fins comerciais e quiser eliminá-lo: Contacte o seu revendedor SHARP que irá informá-lo sobre a melhor forma de eliminar o produto. Poderá ter de pagar as despesas resultantes da recolha e reciclagem do produto. Alguns produtos mais pequenos (e em pequenas quantidades) poderão ser recolhidos pelas estações locais.

Na Espanha: Contacte o sistema de recolhas público ou as entidades locais para mais informações sobre a recolha de produtos usados.

#### 2. Em outros Países fora da UE

Se quiser eliminar este produto, contacte as entidades locais e informe-se sobre o método correcto para proceder à sua eliminação.

## Tietoja laitteen hävittämisestä



Huomio: Tuote on merkitty tällä symbolilla. Tämä tarkoittaa, että käytetty sähkö- ja elektroniikkalaitteita ei saa sekoittaa kotitalouden yleisjätteiden kanssa. Näille tuotteille on olemassa erillinen keräysjärjestelmä.

### A. Hävitysohjeet käyttäjille (yksityiset kotitaloudet)

#### 1. Euroopan unionissa

Huomio: Jos haluat hävittää tämän laitteen, älä käytä tavallista jättesäiliötä.

Käytetyt sähkö- ja elektroniikkalaitteet pitää hävittää erikseen noudattaen lainsäädäntöä, joka takaa käytettyjen sähkö- ja elektroniikkalaitteiden oikean käsittelyn, keräämisen ja kierrättämisen.

Jäsenvaltioiden täytäntöönpanoa seuraten yksityiset kotitaloudet EU:n jäsenvaltioissa voivat palauttaa käytetyt sähkö- ja elektroniikkalaitteet määrättyihin keräyspaikkoihin ilmaiseksi\*. Joissakin maissa\* paikalliset vähittäismyyjät voivat myös ottaa vastaan vanhan tuotteen ilmaiseksi, jos asiakas ostaa vastaan uuden tuotteen.

\*) Pyydä lisätietoja paikallisviranomaisilta.

Jos käytetyissä sähkö- tai elektroniikkalaitteissa käytetään paristoja tai akkuja, hävitä nämä tuotteet etukäteen erikseen paikallisten säästöjen mukaisesti.

Hävittämällä tuotteen asianmukaisesti, autat varmistamaan, että jätteet käsitellään, kerätään ja kierrätetään asianmukaisella tavalla. Näin vältetään haitallisia ympäristö- ja terveysvaikutuksia, joita saattaa olla seuraamuksena jätteen epäasianmukaisesta käsittelystä.

#### 2. Muissa maissa EU:n ulkopuolella

Jos haluat hävittää tuotteen, ota yhteys paikallisiin viranomaisiin ja pyydä ohjeita tuotteen asianmukaiseen hävittämiseen.

Sveitsissä: Käytetyt sähkö- ja elektroniikkalaitteet voidaan palauttaa maksutta jälleenmyyjälle, vaikkei asiakas ostaisikaan uutta laitetta. Muut keräyspisteet on luetteloitu osoitteessa: [www.swico.ch](http://www.swico.ch) tai [www.sens.ch](http://www.sens.ch).

### B. Hävitysohjeet yritysikäyttäjille

#### 1. Euroopan unionissa

Jos tuotetta on käytetty yrityskäytössä, ja haluat hävittää sen, ota yhteys SHARP-jälleenmyyjään, joka antaa sinulle lisäohjeita tai ottaa tuotteen vastaan. Sinulta saatetaan veloittaa tuotteen vastaanottamisesta ja kierrätyksestä johtuvat kustannukset. Paikalliset keräyspisteet saattavat ottaa vastaan pienet tuotteet (ja pienet määrät).

Espanjassa: Ota yhteyttä paikallisen viranomaisen järjestämään keräyspisteeseen, joka ottaa laitteen.

#### 2. Muissa maissa EU:n ulkopuolella

Jos haluat hävittää tuotteen, ota yhteys paikallisiin viranomaisiin ja pyydä ohjeita tuotteen asianmukaiseen hävittämiseen.

## Informacje dotyczące usuwania użytego urządzenia



Uwaga:  
Państwa produkt oznaczony jest tym symbolem. Oznacza to, że zużyty sprzęt elektryczny i elektroniczny nie należy łączyć z odpadami gospodarstwa domowych. Dla tego typu produktów istnieje odrębny system zbiórki odpadów.

### A. Informacje dla użytkowników (prywatne gospodarstwa domowe) dotyczące usuwania odpadów

#### 1. W krajach Unii Europejskiej

Uwaga: Jeśli chcą Państwo usunąć to urządzenie, prosimy nie używać zwykłych pojemników na śmieci!

Zużyty sprzęt elektryczny i elektroniczny należy usuwać oddzielnie, zgodnie z wymogami prawa dotyczącymi odpowiedniego przetwarzania, odzysku i recyklingu zużytego sprzętu elektrycznego i elektronicznego.

Po wdrożeniu przepisów unijnych w Państwach Członkowskich prywatne gospodarstwa domowe na terenie krajów UE mogą bezpłatnie zwracać zużyty sprzęt elektryczny i elektroniczny do wyznaczonych punktów zbiórki odpadów. W niektórych krajach\* można bezpłatnie zwrócić stary produkt do lokalnych punktów sprzedaży detalicznej pod warunkiem, że zakupią Państwo podobny nowy produkt.

\*) W celu uzyskania dalszych informacji na ten temat należy skontaktować się z lokalnymi władzami.

Jeśli zużyty sprzęt elektryczny i elektroniczny jest wyposażony w baterie lub akumulatory, należy je usunąć oddzielnie, zgodnie z wymogami lokalnych przepisów.

Jeśli ten produkt zostanie usunięty we właściwy sposób, pomogą Państwo zapewnić, że odpady zostaną poddane przetworzeniu, odzyskowi i recyklingowi, a tym samym zapobiec potencjalnym negatywnym skutkom dla środowiska naturalnego i zdrowia ludzkiego, które w przeciwnym razie mogłyby mieć miejsce na skutek niewłaściwej obróbki odpadów.

#### 2. Kraje pozaunijne

Jeśli chcą Państwo pozbyć się produktu, należy skontaktować się z władzami lokalnymi i uzyskać informacje na temat prawidłowej metody usunięcia produktu.

Dotyczy Szwajcarii: Zużyte urządzenia elektryczne i elektroniczne można zwrócić bezpłatnie do dostawcy, bez konieczności zakupu nowego produktu. Adresy punktów odbioru zużytego sprzętu można znaleźć na stronie [www.swico.ch](http://www.swico.ch) lub [www.sens.ch](http://www.sens.ch).

### B. Informacje dla użytkowników biznesowych dotyczące usuwania odpadów

#### 1. W krajach Unii Europejskiej

W przypadku gdy produkt używany jest do celów handlowych i zamierzają go Państwo usunąć:

Należy skontaktować się z dealerem firmy SHARP, który poinformuje o możliwości zwrotu wyrobu. Być może będą Państwo musieli ponieść koszty zwrotu i recyklingu produktu. Produkty niewielkich rozmiarów (i w małej liczbie) można zwrócić do lokalnych punktów zbiórki odpadów.

Dotyczy Hiszpanii: Skontaktuj się z punktem odbioru lub władzami lokalnymi w sprawie oddania używanego produktu.

#### 2. Kraje pozaunijne

Jeśli chcą Państwo usunąć ten produkt, należy skontaktować się z władzami lokalnymi i uzyskać informacje na temat prawidłowej metody jego usunięcia.

## Information on Proper Disposal



Attention:  
Your product is marked with this symbol. It means that used electrical and electronic products should not be mixed with general household waste. There is a separate collection system for these products.

### A. Information on Disposal for Users (private households)

#### 1. In the European Union

Attention: If you want to dispose of this equipment, please do not use the ordinary dustbin!

Used electrical and electronic equipment must be treated separately and in accordance with legislation that requires proper treatment, recovery and recycling of used electrical and electronic equipment.

Following the implementation by member states, private households within the EU states may return their used electrical and electronic equipment to designated collection facilities free of charge\*.

In some countries\* your local retailer may also take back your old product free of charge if you purchase a similar new one.

\*) Please contact your local authority for further details.

If your used electrical or electronic equipment has batteries or accumulators, please dispose of these separately beforehand according to local requirements.

By disposing of this product correctly you will help ensure that the waste undergoes the necessary treatment, recovery and recycling and thus prevent potential negative effects on the environment and human health which could otherwise arise due to inappropriate waste handling.

#### 2. In other Countries outside the EU

If you wish to discard this product, please contact your local authorities and ask for the correct method of disposal.

For Switzerland: Used electrical or electronic equipment can be returned free of charge to the dealer, even if you don't purchase a new product. Further collection facilities are listed on the homepage of [www.swico.ch](http://www.swico.ch) or [www.sens.ch](http://www.sens.ch).

### B. Information on Disposal for Business Users

#### 1. In the European Union

If the product is used for business purposes and you want to discard it:

Please contact your SHARP dealer who will inform you about the take-back of the product. You might be charged for the costs arising from take-back and recycling. Small products (and small amounts) might be taken back by your local collection facilities.

For Spain: Please contact the established collection system or your local authority for take-back of your used products.

#### 2. In other Countries outside the EU

If you wish to discard of this product, please contact your local authorities and ask for the correct method of disposal.

**Informationen zur Batterieentsorgung**

Die für dieses Produkt mitgelieferte Batterie kann Spuren von Blei enthalten.

Für die EU: Die durchgestrichene Abfalltonne bedeutet, dass gebrauchte Batterien nicht mit dem Haushaltsmüll entsorgt werden sollten! Es gibt getrennte Sammelsysteme für gebrauchte Batterien, welche eine ordnungsgemäße Behandlung und Verwertung entsprechend gesetzlicher Vorgaben erlauben. Weitere Einzelheiten erhalten Sie von Ihrer Gemeindeverwaltung.

Für die Schweiz: Die gebrauchte Batterie kann an der Verkaufsstelle zurückgegeben werden.

Für andere Nicht-EU Staaten: Bitte erkundigen Sie sich bei Bedarf bei Ihrer Gemeindeverwaltung nach weiteren Informationen zur Entsorgung von gebrauchten Batterien.

**Information sur la mise au rebut de la pile**

Les piles/accus fournies avec ce produit peuvent contenir des traces de Plomb.

Au sein de l'Union Européenne : Le symbole de la poubelle sur roues barrée laisse supposer que les piles/accus usagées ne doivent pas être mélangées avec les déchets ménagers! Il existe un mode de collecte séparé pour les piles/accus usagées, ce qui permet d'effectuer un traitement et un recyclage en accord avec la législation. Veuillez contacter une autorité locale pour plus de renseignements sur le système mis en place.

Pour la Suisse : Les piles/accus usagées doivent être retournées chez votre détaillant.

Pour les pays hors Union Européenne : Veuillez contacter une autorité locale afin de connaître la bonne méthode à utiliser pour la collecte de vos piles/accus usagées.

**Información sobre la eliminación de la batería**

Las baterías suministradas con este producto contienen pequeñas cantidades de Plomo.

Para EU: El contenedor de basura con ruedas tachado indica que las baterías usadas no deberían mezclarse con los residuos domésticos generales. Existe un sistema de recogida independiente de baterías usadas, para permitir un correcto tratamiento y reciclado de acuerdo con la legislación vigente. Por favor póngase en contacto con el sistema de recogida establecido o con las autoridades locales para la recogida selectiva de las baterías usadas.

Para Suiza: Las baterías usadas deben ser retornadas al punto de venta.

Para otros países fuera de la Unión Europea: Por favor póngase en contacto con las autoridades locales para un correcto procedimiento de eliminación de las baterías usadas.

**Information om batteriavyttring**

Batteriet som följer med denna produkt kan innehålla spår av Bly.

För EU: Batteriet är märkt med den överkorsade soptunnan vilket betyder att det inte ska kastas i det vanliga hushållsavfallet. Det finns ett separat insamlingsystem för batterier för att underlätta korrekt behandling och återvinning enligt gällande lagstiftning. Kontakta kommunen för vidare information om insamling och återvinning.

För Schweiz: Använda batterier lämnas till inköpsstället.

För länder utanför EU: Kontakta de lokala myndigheterna för information om gällande sorterings- och återvinningsföreskrifter om du behöver göra dig av med ett använt batteri.

**Informazioni sullo smaltimento della batteria**

La batteria fornita con questo prodotto contiene tracce di Piombo.

Per EU: Il cassonetto barrato indica che le batterie usate non devono essere gettate assieme ai rifiuti domestici! Vi è un sistema di raccolta differenziata per le batterie usate, che consente il loro corretto trattamento e riciclo secondo quanto previsto dalle leggi vigenti. Vi prego di contattare le locali autorità per i dettagli del sistema di raccolta e riciclaggio.

Per la Svizzera: Le batterie usate devono essere restituite al punto vendita.

Per altri Stati non-EU: Vi prego di contattare le autorità locali per conoscere il metodo corretto di conferimento delle batterie usate.



**Informatie over afvalverwerking van batterijen**

De batterij die bij dit toestel geleverd wordt bevat sporen van Lood.  
**Voor EU:** De doorgestreepte vuilnisbak op wietjes duidt aan dat de gebruikte batterijen niet mogen terechtkomen in het gewone huishoudelijke afval. Er bestaat een gescheiden ophaalsysteem voor deze gebruikte batterijen om eigen behandeling en recycling volgens de wetgeving toe te laten. Gelieve de lokale autoriteiten te contacteren voor de details van ophaling en recycling.

**Voor Zwitserland:** De gebruikte batterij moet bij het verkooppunt teruggebracht worden.

**Voor andere niet EU landen:** Gelieve contact op te nemen met uw lokale autoriteiten voor de correcte methode van verwerking van de gebruikte batterijen.



Pb

**Informação sobre Eliminação de Pilhas**

A bateria fornecida com este produto contém traços de chumbo.  
**Para a União Europeia:** O contendor de rodas traçado significa que as baterias usadas não deverão ser colocadas junto com o lixo doméstico! Existe um sistema de separação próprio para baterias usadas, para permitir um tratamento e reciclagem própria de acordo com a legislação em vigor. Por favor contacte as autoridades locais para mais detalhes nos esquemas de recolha e reciclagem.

**Para a Suíça:** As baterias usadas deverão ser devolvidas ao ponto de venda.

**Para os outros países fora da União Europeia:** Por favor contacte a sua autoridade local para o método correcto de disposição das baterias usadas.



Pb

**Tietoja paristojen hävittämisestä**

Tämän tuotteen mukana oleva paristo/akku saattaa sisältää jäänteitä Lyijyä.

**EU-maat:** Paristo/akku on merkitty yliviivatun roskasäiliön symbolilla, mikä tarkoittaa, että sitä ei saa hävittää kotitalouden yleisjätteiden kanssa. Paristoille/akuille on olemassa erillinen keräysjärjestelmä, joka helpottaa niiden asiamukaista käsittelyä ja lainmukaista kierrätystä. Ota yhteys kuntaviranomaisiin saadaksesi lisätietoa keräyksestä ja kierrätyksestä.

**Sveitsi:** Käytetyt paristot/akut palautetaan ostopaikkaan.

**EU:n ulkopuoliset maat:** Ota yhteys paikallisviranomaisiin saadaksesi lisätietoa voimassa olevista lajittelu- ja kierrätysäädöksistä ja ohjeet käytetyn pariston/akun hävittämiseen.



Pb

**Informacja na temat usuwania baterii**

Bateria dostarczana z tym produktem zawiera śladowe ilości ołowiu.  
**W krajach Unii Europejskiej:** Przekreślony pojemnik na odpady oznacza, że zużytych baterii nie należy wyrzucać do pojemników z odpadami domowymi! Dla zużytych baterii istnieją oddzielne systemy zbiórki, które zapewnią prawidłowe przetworzenie i odzysk zgodnie z obowiązującym prawem. Szczegóły na temat systemów zbiórki otrzymają Państwo u lokalnych władz.

**W Szwajcarii:** Zużyte baterie można zwrócić w punkcie sprzedaży.

**Kraje pozaunijne:** W celu uzyskania szczegółowych informacji na temat prawidłowej metody pozbycia się zużytych baterii, proszę o kontakt z władzami lokalnymi.



Pb

**Information on Battery Disposal**

The battery supplied with this product contains traces of Lead.

**For EU:** The crossed-out wheeled bin implies that used batteries should not be put to the general household waste! There is a separate collection system for used batteries, to allow proper treatment and recycling in accordance with legislation. Please contact your local authority for details on the collection and recycling schemes.

**For Switzerland:** The used battery is to be returned to the selling point.

**For other non-EU countries:** Please contact your local authority for correct method of disposal of the used battery.



Pb

## Accessories

Please confirm that only the following accessories are included.

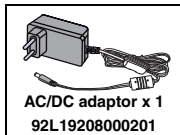

## Contents

	Page		Page
■ <b>General Information</b>		■ <b>Radio</b>	
Precautions . . . . .	2	Listening to the radio . . . . .	11 - 12
Controls and indicators . . . . .	3 - 4	■ <b>Advanced Features</b>	
■ <b>Preparation for Use</b>		Alarm operation . . . . .	12 - 13
System connections . . . . .	5 - 6	Enhancing your system . . . . .	14
■ <b>Basic Operation</b>		■ <b>References</b>	
General control . . . . .	7	Troubleshooting chart . . . . .	15 - 16
Setting the time and date . . . . .	8	Maintenance . . . . .	17
■ <b>iPod and iPhone</b>		Specifications . . . . .	17 - 18
Listening to the iPod or iPhone . . . . .	9 - 10		

## ■ General

- Please ensure that the equipment is positioned in a well-ventilated area and ensure that there is at least 10 cm (4") of free space along the sides, top and back of the equipment.

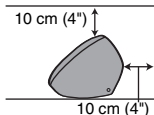

- Use the unit on a firm, level surface free from vibration.

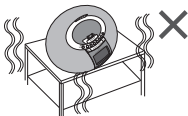

- Keep the unit away from direct sunlight, strong magnetic fields, excessive dust, humidity and electronic/electrical equipment (home computers, facsimiles, etc.) which generate electrical noise.



- Do not place anything on top of the unit.
- Do not expose the unit to moisture, to temperatures higher than 60°C (140°F) or to extremely low temperatures.
- If your system does not work properly, disconnect the AC/DC adaptor from the wall socket. Plug the AC/DC adaptor back in, and then turn on your system.
- In case of an electrical storm, unplug the unit for safety.

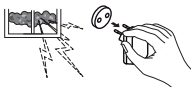

- Hold the AC/DC adaptor by the head when removing it from the wall socket, as pulling the lead can damage internal wires.
- The AC/DC adaptor is used as a disconnect device and shall always remain readily operable.

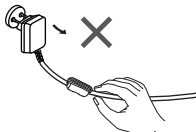

- Do not remove the outer cover, as this may result in electric shock. Refer internal service to your local SHARP service facility.

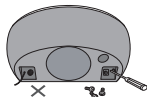

- The ventilation should not be impeded by covering the ventilation openings with items, such as newspapers, tablecloths, curtains, etc.
- No naked flame sources, such as lighted candles, should be placed on the apparatus.
- Attention should be drawn to the environmental aspects of battery disposal.
- This unit should only be used within the range of 5°C - 35°C (41°F - 95°F).

## Warning:

The voltage used must be the same as that specified on this unit. Using this product with a higher voltage other than that which is specified is dangerous and may result in a fire or other type of accident causing damage. SHARP will not be held responsible for any damage resulting from use of this unit with a voltage other than that which is specified.

## ■ Volume control

The sound level at a given volume setting depends on speaker efficiency, location and various other factors. It is advisable to avoid exposure to high volume levels. Do not turn the volume on to full at switch on. Listen to music at moderate levels.

# Controls and indicators

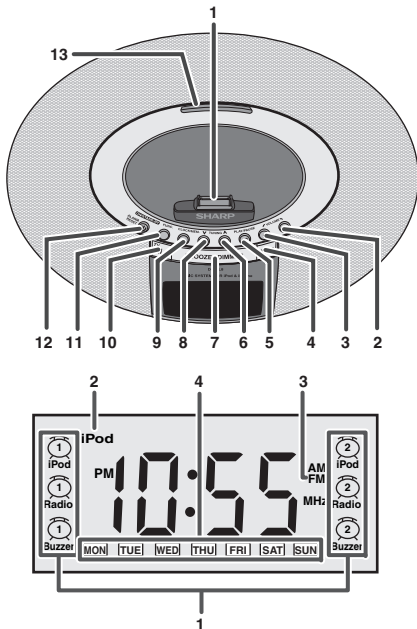

## ■ Top panel

	Reference page
1. iPod and iPhone Dock .....	9, 10
2. Volume Up Button .....	7
3. Volume Down Button .....	7
4. Alarm 2 Button .....	12, 13
5. Play / Pause Button .....	12, 13
6. Preset / Track Up Button .....	8, 10
7. SNOOZE / DIMMER Button .....	7, 13
8. Preset / Track Down Button .....	8, 10
9. Clock / Memory Button .....	8, 11, 12
10. Alarm 1 / TV Out Button .....	5, 12, 13
11. Function Button .....	5, 11, 14
12. ON/STAND-BY / Alarm Reset Button .....	7, 10, 11, 13, 14
13. iPod Dock Adjuster .....	9

## ■ Display

	Reference page
1. Alarm (1 and 2) indicator .....	12, 13
2. iPod indicator .....	9
3. FM Tuner Indicator .....	11
4. Day Indicator .....	8



The spec label (\*)

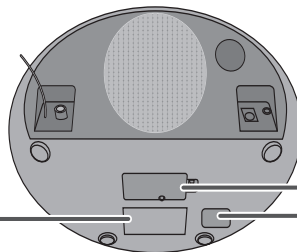

1

The iPod rating mark

iPod TERMINAL  
SPECIFICATION  
5V dc 1A

The spec label illustration may be different from the actual label used.

(\*) Label is located at the bottom of the unit.

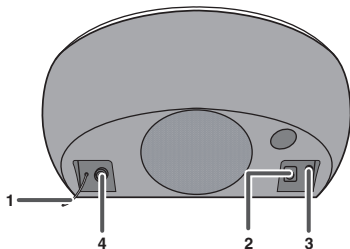

#### Bottom view

- |                              |                       |
|------------------------------|-----------------------|
|                              | <b>Reference page</b> |
| 1. Battery Compartment ..... | 6                     |

#### Rear panel

- |                                 |                       |
|---------------------------------|-----------------------|
|                                 | <b>Reference page</b> |
| 1. FM Aerial Wire (fixed) ..... | 14                    |
| 2. DC Input Socket .....        | 5                     |
| 3. Audio In Socket .....        | 14                    |
| 4. Video Out Socket .....       | 5                     |

# System connections

Make sure to unplug the AC/DC adaptor before making any connections.

## ■ Connecting iPod or iPhone to TV

Video files from iPod or iPhone can be viewed by connecting the system to TV/monitor.

If the TV/monitor has a video input, connect it to the VIDEO OUT socket at the back of the unit and set the TV Out on the iPod unit to "oN" position.

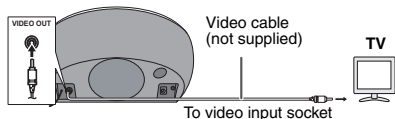

## ■ Watching videos on a TV connected to iPod

- 1 Press the FUNC. button to select the iPod function.
- 2 Enter iPod or iPhone menu.  
Press and hold (TV/AL1) button until "oN" appear on the display.
- 3 Select the desired video to be played.
- 4 Press the ENTER or ►|| button on iPod or iPhone to start playback.

### Notes:

- To return to watch video on iPod or iPhone screen, return to the menu. Press and hold (TV/AL1) button until "oFF" appear on display.
- During iPod or iPhone video playback, press and hold the TV/AL1 button until "oFF" appear on display will not toggle video out display between iPod or iPhone and TV.
- Please make sure to set iPod unit to either NTSC or PAL to match your TV signal. Please visit Apple's home page for further information.
- Customer should also refer iPod and iPhone operation manual before making video out setting.

## ■ AC/DC adaptor connection

- 1 Plug the AC/DC adaptor cable into the DC IN socket on the unit.
- 2 Plug the AC/DC adaptor into a wall socket.

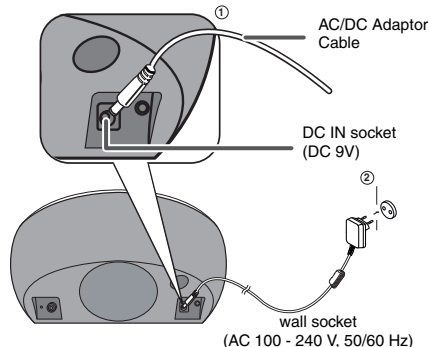

### Notes:

- Unplug the AC/DC adaptor from the wall socket if the unit will not be used for a prolonged period of time.
- Use only the supplied AC/DC adaptor. Using other AC/DC adaptor may cause an electric shock or fire.

## ■ Install/Replace batteries

For Backup battery:  
Use 2 "AAA" size batteries (UM-4, R03, HP-16 or similar).  
Batteries are not included.

### 1 Open the battery cover.

### 2 Insert the batteries according to the direction indicated in the battery compartment.

When inserting or removing the batteries, push them towards the ⊖ battery terminal.

### 3 Close the cover.

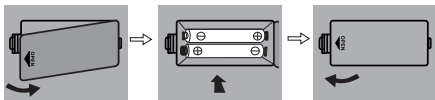

#### Notes:

- The battery system is used to provide continuous clock backup operation in event of a power failure. Please make sure the AC/DC adaptor is connected, otherwise all setting may be lost during battery replacement.
- Remove the batteries if the unit will not be used for a long period of time to prevent battery leakage which may cause potential damage.
- Connecting the AC/DC adaptor to the unit disconnects the batteries.
- The first time power on unit, the clock will be blinking on the display. Please set the time and date (refer page 8).

#### Note:

Battery life may vary depending on the temperature, battery types and usage conditions.

#### Precautions for battery use:

- Installing the batteries incorrectly may cause the unit to malfunction.
- Insert the batteries according to the direction indicated in the battery compartment.
- Replace all old batteries with new ones at the same time.
- Do not mix old and new batteries.
- Batteries (battery pack or batteries installed) shall not be exposed to excessive heat such as sunshine, fire or the like.

#### Caution:

Do not use rechargeable batteries (nickel-cadmium battery, etc.).

# General control

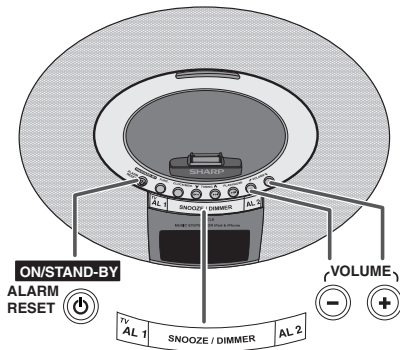

## ■ To turn the power on

Press the ON/STAND-BY button to turn the power on. The first time power is supplied to the unit, the clock will be blinking on the display. Please set the time and date (refer page 8).

### After use:

Press the ON/STAND-BY button to enter the power stand-by mode.

## ■ Display brightness control (DIMMER)

Press the SNOOZE/DIMMER button to adjust the brightness of LCD display.

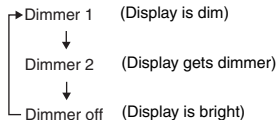

## ■ Volume auto set in

If you turn off and on the unit with the volume set to 17 or higher, the volume starts at 16.

## ■ Volume control

Press the Volume button (VOLUME -) to decrease volume and (VOLUME +) to increase volume.



## ■ Auto power off function

The unit will enter the stand-by mode (when iPod or iPhone is not docked) after 15 minutes of inactivity during:

iPod or iPhone: No connection.

AUDIO IN: No detection of input signal or very low sound audibility.

### Note:

However, if iPod or iPhone is docked, the unit will begin charging.

# Setting the time and date

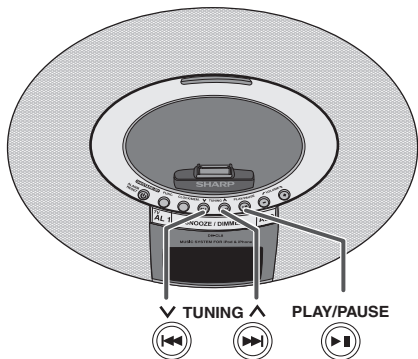

In this example, the clock is set for the 12-H (12 hour) display.

- 1** In standby mode, press the **CLOCK/MEM.** button for more than 3 seconds. The clock time display format will be blinking. Press the (**◀▶**) button to select 12-H or 24-H for clock time display format, then press **CLOCK/MEM.** to confirm.

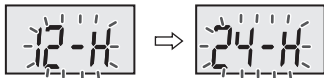

- 2** Press the (**◀▶**) button to adjust the hour and then press the **CLOCK/MEM.** button.



Press the (**∨** or **∧**) button once to advance the time by 1 hour. Hold it down to advance continuously. "AM" or "PM" indicator will interchange after each 12 hour cyclic.

- 3** Press the (**◀▶**) button to adjust the minutes and then press the **CLOCK/MEM.** button.



Press the (**∨** or **∧**) button once to advance the time by 1 minute. Hold it down to advance continuously.

- 4** Press the (**◀▶**) button to adjust the day and then press the **CLOCK/MEM.** button.



":" will be blinking to indicate time and date setting is completed.

# Listening to the iPod or iPhone

## iPod and iPhone operations

### Made for:

- iPod touch (4<sup>th</sup> generation)
- iPod touch (3<sup>rd</sup> generation)
- iPod touch (2<sup>nd</sup> generation)
- iPod touch (1<sup>st</sup> generation)
- iPod classic
- iPod nano (6<sup>th</sup> generation)
- iPod nano (5<sup>th</sup> generation)
- iPod nano (4<sup>th</sup> generation)
- iPod nano (3<sup>rd</sup> generation)
- iPod nano (2<sup>nd</sup> generation)
- iPhone 4
- iPhone 3GS
- iPhone 3G
- iPhone

### Caution:

- Please update your iPod unit to the latest software version before using it. Please visit Apple's homepage to download the latest version for your iPod.

### Notes:

- Once the iPod or iPhone is connected to the unit it will begin charging.
- If you have an iPod or iPhone that does not have an iPod 30 Pin connector, you can use an auxiliary cable to connect it to the AUDIO IN socket.
- The message "This accessory is not made to work with iPhone" or similar, may appear on the iPhone screen when:
  - battery is low.
  - the iPhone is not properly docked (eg. slanting).
 If this occurs, remove and re-dock the iPhone.

### ■ iPod adjuster

This unit comes with the iPod dock adjuster. iPod adaptors are not supplied.

### ■ How to use iPod adjuster

- 1 Pull or push the iPod dock adjuster to move it up and down.

iPod adjuster

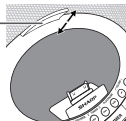

- 2 Dock your iPod into the unit and adjust the iPod adjuster until the iPod is firmly supported in the dock.

iPod (bottom)



Dock connector



iPod

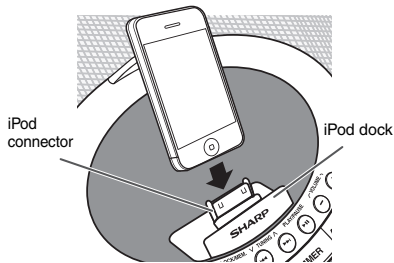

## ■ iPod or iPhone playback

- 1 Press the ON/STAND-BY button to turn the power on.
- 2 Press the FUNC. button repeatedly to select the iPod function
- 3 Insert iPod or iPhone unit into the dock.

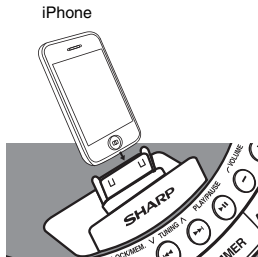

- 4 Press the PLAY/PAUSE button to start playback.  
For iPod touch and iPhone, playback will automatically start once the desired file is selected.

## ■ To disconnect iPod or iPhone

Simply remove the iPod or iPhone from the dock. It is safe to do so even during playback.

## ■ Various iPod or iPhone functions

Function	Button	Operation
Play	PLAY/PAUSE 	Press in the pause mode.
Pause	PLAY/PAUSE 	Press in the playback mode.
Track up/down	∇ TUNING ▲ 	Press in the playback or pause mode. If you press the button in the pause mode, press the ►/   button to start the desired track.
Fast forward/reverse	∇ TUNING ▲ 	Press and hold down in the playback mode. Release the button to resume playback.
TV OUT		Press for more than 2 seconds to toggle the video out display between iPod or iPhone and TV.

## iPod and iPhone operation

The operations described above depend on the generation iPod and iPhone you are using.

# Listening to the radio

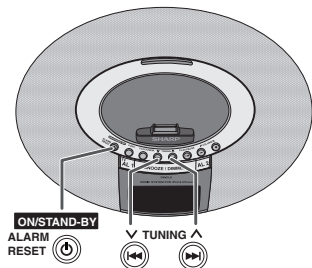

## ■ Tuning

**1** Press the ON/STAND-BY button to turn the power on.

**2** Press the FUNC. button repeatedly to select the Tuner function.

**3** Tune to the desired station.

### Manual tuning:

Press the TUNING (∨ or ∧) button to tune into the desired station.

### Auto tuning:

When the TUNING (∨ or ∧) button is pressed for more than 0.5 seconds, scanning will start automatically and the tuner will stop at the first receivable broadcast station.

### Notes:

- When radio interference occurs, auto scan tuning may stop automatically at that point.
- Auto tuning will skip weak signal stations.
- To stop the auto tuning, press the TUNING (∨ or ∧) button again.

## ■ Programming a station

You can store 40 FM stations in memory.

**1** Perform steps 1 - 3 "Tuning" on page 11.

**2** Press the CLOCK/MEM. button for more than 2 seconds to enter the preset tuning saving mode.



**3** Within 30 seconds, press the ◀◀ or ▶▶ button to select the preset channel number.

Store the stations in memory, in order, starting with preset channel 1.

**4** Within 30 seconds, press the CLOCK/MEM. button to store that station in memory.



If the preset number indicators disappear before the station is programmed, repeat the operation from step 2.

**5** Repeat steps 1 - 4 to set other stations, or to change a preset station.

When a new station is stored in memory, the station previously programmed for that preset channel number will be erased.



## Alarm operation

### Note:

The batteries system protects the programmed stations should there be a power failure or the AC/DC adaptor becomes disconnected. If the backup batteries are drain off, the programmed stations will be erased.

### ■ To recall a programmed station

Press CLOCK/MEM. button then press ◀ or ▶ button repeatedly to select the desired programmed station.

### ■ Alarm

The unit turns on and play desired source (iPod or TUNER) or Buzzer sound for 1 hour alarm duration.

Before setting the alarm:

- 1 Check that the clock is set to the correct time. (refer page 8)  
If it is not set, you cannot use the alarm function.
- 2 For iPod or iPhone playback: Insert iPod or iPhone to the unit. (refer page 10)
- 3 For TUNER: Set preset memory. (refer page 11)



### Setting the alarms

In this example, the setting is for ALARM 1. The same method is used to set for ALARM 2.

- 1 In standby mode, press and hold the AL 1 button until the alarm time blinking.



- 2 Press the (◀ or ▶) button to adjust the hour and press the AL 1 button.



Press the (◀ or ▶) button once to advance the time by 1 hour. Hold it down to advance continuously. "AM" or "PM" indicator will interchange after each 12 hour cyclic.

## Alarm operation (continued)

- 3 Press the (◀ or ▶) button to adjust the minutes and then press the AL 1 button.**



Press the (◀ or ▶) button once to advance the time by 1 minute. Hold it down to advance continuously.

- 4 Press the (◀ or ▶) button to select the day for alarm and then press the AL 1 button.**

Weekday : MON - FRI (alarm activate from Monday to Friday only)

Weekend : SAT - SUN (alarm activate from Saturday to Sunday only)

Everyday : MON - SUN (alarm activate daily)

- 5 Press the (◀ or ▶) button to select the wake up source and then press the AL 1 button.**



Wake up source:

iPod → RADIO → BUZZER



Alarm icon "☉" will light up to indicate alarm setting.

### Note:

If wake up source is set to iPod, and iPod is not present, the alarm source will change to default Buzzer.

### ■ Activate and deactivate the alarm

- 1 In stand-by mode, press AL 1 or AL 2 button once to deactivate current alarm times and wake up source.**

- 2 Press AL 1 or AL 2 button again to activate the alarm function. When the alarm setting time is activated, alarm icon (☉ or ☉) will appear on display.**

- 3 When alarm has started, alarm icon (☉ or ☉) will blinking on the display.**

### Daily Alarm:

- During alarm function, press ALARM RESET button to stop alarm and it will come again on the next day.

ON/STAND-BY



### ■ Snooze function

Once alarm has started, pressing the SNOOZE/DIMMER button will stop alarm for 9 minutes.

Once the snooze time has expired, alarm will continue.

The snooze function can be operated during 1 hour alarm duration.

# Enhancing your system

The auxiliary cable is not included. Purchase a separate auxiliary cable as shown below.

## Portable audio player



Computer



To the line output socket



Auxiliary cable  
(not supplied)

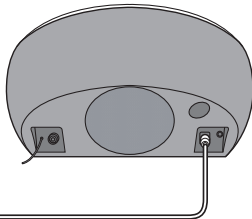

## ■ Listening to the audio/video sounds from portable audio player, computer etc.

### 1 Use the auxiliary cable to connect the portable audio player, computer etc. to the AUDIO IN socket.

When using video equipment, connect the audio output to this unit and the video output to a television.

### 2 Press the ON/STAND-BY button to turn the power on.

### 3 Press the FUNC. button repeatedly to select "AU" (Audio In) function.

### 4 Play the connected equipment.

#### Note:

To prevent noise interference, place the unit away from the television and do not make any auxiliary playback, whilst listening to the iPod or iPhone.

## Troubleshooting chart

Many potential problems can be resolved by the owner without calling a service technician.

If something is wrong with this product, check the following before calling your authorised SHARP dealer or service centre.

### ■ General

Symptom	Possible cause
● The clock is not set to the correct time.	● Did a power failure occur? Reset the clock. (Refer to page 8)
● When a button is pressed, the unit does not respond.	● Set the unit to the power stand-by mode and then turn it back on. ● If the unit still malfunctions, reset it. (Refer to page 16)
● No sound is heard.	● Is the volume level set to "00"?

### ■ Tuner

Symptom	Possible cause
● The radio makes unusual noises continuously.	● Is the unit placed near the TV or computer? ● Is the FM aerial placed properly? Move the aerial away from the AC/DC adaptor if it is located nearby.

### ■ iPod and iPhone

Symptom	Possible cause
● No sound is produced. No image appears on the TV/monitor.	<ul style="list-style-type: none"> <li>● The iPod or iPhone unit software version is not update to the latest version. Please visit Apple's homepage.</li> <li>● The iPod or iPhone is not playing.</li> <li>● The iPod or iPhone is not properly connected to the unit.</li> <li>● Is the AC/DC adaptor of the unit plugged in?</li> <li>● The video cable is not properly connected.</li> <li>● The TV/monitor's input selection is not properly set.</li> </ul>
● iPod or iPhone will not charge.	<ul style="list-style-type: none"> <li>● The iPod or iPhone is not making full contact with the connector.</li> <li>● Is the AC/DC adaptor of the unit plugged in?</li> <li>● Using iPod (3<sup>rd</sup> generation).</li> <li>● The iPod or iPhone is not supported. Refer page 9 for compatible models.</li> </ul>
● "This accessory is not made to work with iPhone" or similar appears on iPhone screen.	<ul style="list-style-type: none"> <li>● The iPhone battery is low. Please charge the iPhone.</li> <li>● iPhone not properly docked.</li> </ul>

### ■ Condensation

Sudden temperature changes, storage or operation in an extremely humid environment may cause condensation inside the cabinet.

Condensation can cause the unit to malfunction. If this happens, leave the power on until normal playback is possible (about 1 hour).

### ■ If problem occurs

When this product is subject during operation to strong external interference (mechanical shock, excessive static electricity, abnormal supply voltage due to lightning, etc.) or if it is operated incorrectly, it may malfunction.

#### **If such a problem occurs, do the following:**

- 1 Set the unit to the stand-by mode and turn the power on again.
- 2 If the unit is not restored in the previous operation, unplug and plug in the unit, and then turn the power on.

#### **Note:**

If neither operation above restores the unit, remove the backup batteries.

### ■ Clearing all the memory (reset)

In Audio In (AU) function, press **◀▶** button then press and hold **▶/II** button for 5 seconds. Unit will display "F" for a while and unit will reset.

#### **Caution:**

This operation will erase all data stored in memory including clock, alarm settings and tuner preset.

### ■ Before transporting the unit

Undock the iPod or iPhone from the unit. Then, set the unit to the power standby mode. Carrying the unit with iPod or iPhone left docked might damage the systems.

## Maintenance

### ■ Cleaning the unit

Periodically wipe the unit with a clean soft cloth.

#### Caution:

- Do not use chemicals for cleaning (petrol, paint thinner, etc.). It may damage the unit finishing.
- Do not apply oil to the inside of the unit. It may cause malfunctions.

## Specifications

As part of our policy of continuous improvement, SHARP reserves the right to make design and specification changes for product improvement without prior notice. The performance specification figures indicated are nominal values of production units. There may be some deviations from these values in individual units.

### ■ General

<b>Power source</b>	DC IN 9V $\approx$ 2500mA: AC/DC adaptor (AC 100 - 240 V ~ 50/60 Hz) Clock Backup: 3V $\approx$ (not include as accessory AAA type battery use) x 2
<b>Power consumption</b>	Power On: 15 W Power stand-by: 0.4 W (*)
<b>Output power</b>	Front speakers: RMS: 4 W (2 W + 2 W) (10% THD) RMS: 2 W (1 W + 1 W) (1% THD) Subwoofer: RMS: 4 W (10% THD) RMS: 2.5 W (1% THD)
<b>Speaker</b>	2.1-way type speaker system Front speaker: 4cm (1 1/2") Full Range (x2) Subwoofer: 7cm (2 3/4") Woofer
<b>Speaker maximum input power</b>	8 W/Channel
<b>Speaker rated input power</b>	4 W/Channel
<b>Output terminals</b>	Video output: 1Vp-p

(\*) This power consumption value is obtained when in the power stand-by mode and dimmer 2.

<b>Input terminals</b>	Auxiliary (audio signal): 500 mV/47 k ohms
<b>Dimensions</b>	Width: 265 mm Height: 138 mm Depth: 183 mm
<b>Weight</b>	1.18 kg (2.60 lbs.)

#### ■ Tuner

<b>Frequency range</b>	FM: 87.5 - 108.0 MHz
------------------------	----------------------

# SHARP®

**SHARP ELECTRONICS (Europe) GmbH**

Sonninstraße 3, D-20097 Hamburg

SHARP CORPORATION



Download from [Www.Somanuals.com](http://Www.Somanuals.com). All Manuals Search And Download.

Printed in China  
92L87508000201  
10K R KI ①



↑  
UP

DOWN

DK-CL8PH(BK)/DK-CL8PH(GR)/DK-CL8PH(PK)

MUSIC SYSTEM FOR iPod & iPhone

**SHARP.**

## Free Manuals Download Website

<http://myh66.com>

<http://usermanuals.us>

<http://www.somanuals.com>

<http://www.4manuals.cc>

<http://www.manual-lib.com>

<http://www.404manual.com>

<http://www.luxmanual.com>

<http://aubethermostatmanual.com>

Golf course search by state

<http://golfingnear.com>

Email search by domain

<http://emailbydomain.com>

Auto manuals search

<http://auto.somanuals.com>

TV manuals search

<http://tv.somanuals.com>