

# SHURE®

# PG52®

PERFORMANCE GEAR MICROPHONES  
MICROPHONES PERFORMANCE GEAR  
PERFORMANCE GEAR-MIKROFONE  
MICROFONOS PERFORMANCE GEAR  
MICROFONI PERFORMANCE GEAR  
パフォーマンスギアマイクロホン  
PG 高性能话筒







# PG SERIES MICROPHONES

Welcome to the club.

Your new PG microphone is part of a complete vocal, instrument and drum microphone family. It's real gear for serious play. So you can amplify your message. Capture the imagination of your audience. And make a connection with your sound. Just as artists, visionaries and social leaders across generations and around the world have done with Shure products for more than 75 years.

## Kick Drum Microphone

	Uniform cardioid pick-up pattern for maximum gain before feedback and excellent rejection of off-axis sound.
	Dynamic cartridge—simple, rugged diaphragm and coil construction. Handles extreme volume levels without distortion.
	Smooth, tailored, extended response. Tuned to accentuate specific types of instruments.

## Microphone Care

PG microphones are built tough to excel in performance conditions, just like legendary Shure SM and Beta microphones. The following tips will help you get the longest life from your PG microphones:

- Avoid dropping the microphone.
- Keep the microphone grille securely screwed down to the handle.
- Keep the microphone dry and avoid exposure to extreme temperatures and humidity.
- Clean the microphone and cable with a dry cloth when necessary.

## Microphone Tips

The following suggestions will help you get the best sounding results from your PG microphones:

- For accurate sound reproduction, use one microphone per sound source.
- To avoid feedback and unwanted room noise, aim the microphone directly toward the sound source and away from reflective sources and loudspeakers.
- For extra bass response and less room noise, work close to the microphone.
- To minimize the pickup of unwanted handling noise, avoid excessive handling of vocal microphones.
- While connecting or disconnecting the microphone, keep the microphone switch in the "OFF" position.
- Hold vocal microphones by their handles and avoid covering the grille with your hand.

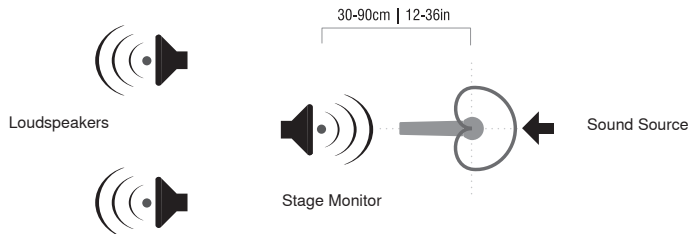

# PG52®

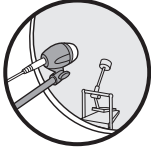
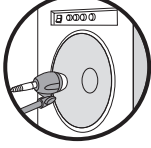
Usage	Desired Response	Setup
<b>Kick Drum</b> 	Sharp Attack Maximum bass sound, highest sound pressure level.	5–7.5 cm (2–3 in.) away from beater head (inside drum, slightly off-center from beater).
	Medium Attack Balanced sound.	20–30 cm (8–12 in.) away from beater head (inside drum), directly in front of beater.
	Soft attack Balanced, resonant sound.	5–7.5 cm (2–3 in.) away from outside head, directly in front of beater (double head kick drum only).
<b>Bass Guitar Amplifier</b> 	Sharp attack Emphasized bass.	2.5 cm (1 in.) from speaker, directly in front of the center of speaker cone.
	Sharp attack Higher frequency sound.	2.5 cm (1 in.) from speaker, at edge of speaker cone.
	Medium attack Full, balanced sound.	10–15 cm (4–6 in.) from speaker, directly in front of the center of speaker cone.

## Feedback

Feedback is the ringing or howling sound caused by amplified sound from the loudspeakers entering the microphone and being re-amplified. Use the following steps to minimize the possibility of feedback.

- Position the front of the microphone as close as possible to the sound source you're trying to mic.
- Keep the microphone as far away as possible from loudspeakers.

# SPECIFICATIONS

<b>Type</b>	Dynamic (moving coil)
<b>Frequency Response</b>	30 to 13,000 Hz
<b>Polar Pattern</b>	Cardioid
<b>Output Impedance</b>	EIA rated at 150Ω (300Ω actual)
<b>Sensitivity</b> (at 1 kHz, open circuit voltage)	-55 dBV/Pa (1.8 mV) 1 Pascal=94 dB SPL
<b>Polarity</b>	Positive pressure on diaphragm produces positive voltage on pin 2 with respect to pin 3
<b>Weight</b>	Net: (1.05 lb) 470 g
<b>Connector</b>	Three-pin professional audio (XLR), male
<b>Environmental Conditions</b>	Operating Temperature: -29° to 57° C (-20° to 135° F) Relative Humidity: 0 to 95%

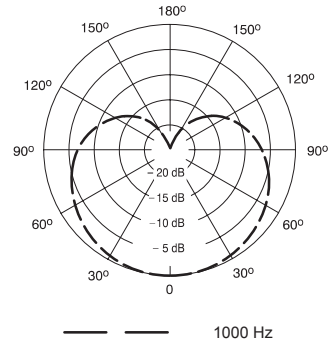
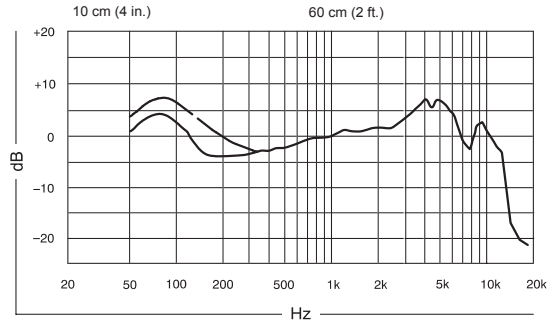

## CERTIFICATION

Eligible to bear CE Marking. Conforms to European EMC Directive 2004/108/EC. Meets Harmonized Standards EN55103-1:1996 and EN55103-2:1996, for residential (E1) and light industrial (E2) environments.

The Declaration of Conformity can be obtained from:

Authorized European representative:

Shure Europe GmbH

Headquarters Europe, Middle East & Africa

Department: EMEA Approval

Wannenacker Str. 28

D-74078 Heilbronn, Germany

**Phone: +49 7131 72 14 0**

Fax: +49 7131 72 14 14

Email: EMEAsupport@shure.de

## ACCESSORIES AND PARTS

### Furnished Accessories

4.6 m (15 ft.) Cable (XLR-XLR) (PG52-XLR)	95D2153
5/8" to 3/8" Thread Adapter	31A1856
Storage Bag	95A2324

### Optional Accessories

7.6 m (25 ft.) Cable (XLR-XLR)	C25J
5/8"-27 Horizontal Drum Mount	A50D

### Replacement Parts



Cartridge Assembly	RPM154
Screen and Grille Assembly	95D2203C

# MICROPHONES PG

## Bienvenue au club

Votre nouveau micro PG fait partie d'une gamme complète de microphones pour la voix, la guitare et la batterie. Ce matériel sérieux destiné au professionnel vous permettra d'amplifier votre message, de capturer l'imagination de l'audience et d'établir la bonne connexion avec le son, tout comme les artistes, visionnaires et leaders de plusieurs générations à travers le monde qui ont su profiter des produits Shure depuis plus de 80 ans.

## Microphone pour grosse caisse

	Configuration cardioïde de captage uniforme pour un gain maximum avant Larsen et un excellent rejet des sons hors axe.
	Capsule dynamique - Diaphragme/bobine simple et robuste. Gère des niveaux sonores extrêmes sans distorsion.
	Réponse régulière, ajustée et étendue, destinée à mettre en valeur certains types d'instruments.

## Entretien du micro

Les microphones PG sont de construction robuste pour exceller en toute circonstance, tout comme les modèles légendaires SM et Bêta de Shure. Les suggestions suivantes vous aideront à prolonger la durée de vie de vos micros :

- Éviter de laisser tomber le microphone.
- S'assurer que la grille du micro est bien fixée au corps.
- Garder le micro au sec et éviter de l'exposer à des conditions extrêmes de température ou d'humidité.
- Nettoyer le micro et le câble à l'aide d'un chiffon sec, si nécessaire.

## Conseils

Les suggestions suivantes permettront de tirer le meilleur parti des microphones PG :

- Pour obtenir une reproduction précise du son, utiliser un micro pour chaque source sonore.
- Pour éviter l'effet Larsen et les bruits de fond indésirables, orienter le micro directement vers la source sonore et hors de champ des sources réverbérantes et des haut-parleurs. (pour plus de détails, voir « Effet Larsen »).
- Pour obtenir une restitution complète des graves et pour minimiser les sons parasites, se placer près du micro.
- Pour minimiser les bruits de mains indésirables, éviter la manipulation excessive des micros vocaux.
- Lors du branchement ou débranchement du micro, s'assurer que l'interrupteur est en position arrêté.
- Tenir le microphone vocal par le corps en évitant de couvrir la grille avec la main.

# PG52®

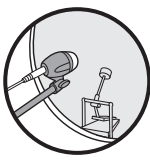
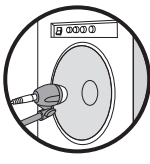
Applications	Réponse désirée	Configuration
 <b>Grosse caisse</b>	Attaque franche Basses maximales, pression acoustique maximum.	5-7,5 cm / 2-3 po de la peau de frappe (à l'intérieur), légèrement désaxé par rapport au maillet.
	Attaque moyenne Son équilibré.	20-30 cm / 8-12 po de la peau de frappe (à l'intérieur), directement dans l'axe du maillet.
	Attaque douce Son équilibré, résonnant.	5-7,5 cm / 2-3 po de la peau de résonance, directement dans l'axe du maillet (pour fût double peau).
 <b>Amplificateur de guitare basse</b>	Attaque franche Accentuation des graves.	2,5 cm / 1 po du haut-parleur, directement en face du centre du cône.
	Attaque franche Son plus aigu.	2,5 cm / 1 po du haut-parleur en bordure du cône.
	Attaque moyenne Son plein et équilibré.	10-15 cm / 4-6 po du haut-parleur, directement en face du centre du cône.

## Effet Larsen

L'effet Larsen est un bourdonnement ou sifflement résultant de l'amplification du son provenant des haut-parleurs et capté par le micro puis réamplifié. Pour éviter l'effet Larsen :

- Positionner le micro le plus près possible de la source sonore à capter.
- Conserver le microphone aussi loin que possible des haut-parleurs.

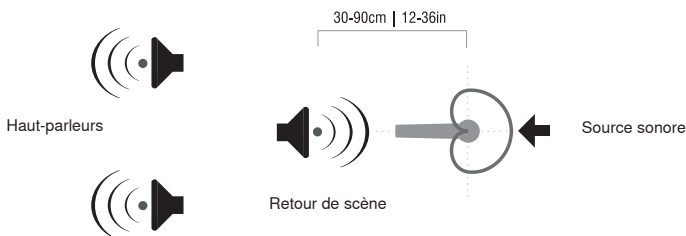

# Caractéristiques

<b>Type</b>	Dynamique (bobine mobile)
<b>Réponse en fréquence</b>	30 à 13.000 Hz
<b>Courbe de directivité</b>	Cardioïde
<b>Impédance de sortie</b>	Nominale EIA à 150Ω (300Ω réelle)
<b>Sensibilité</b> (à 1 kHz, tension en circuit ouvert)	-55 dBV/Pa (1,8 mV) 1 Pascal=94 dB NPA
<b>Polarité</b>	Une pression acoustique positive sur le diaphragme produit une tension positive sur la broche 2 par rapport à la broche 3.
<b>Poids</b>	Net: 470 g
<b>Connecteur</b>	Audio professionnel à trois broches (XLR), mâle
<b>Environnement</b>	Température de fonctionnement: -29° à 57° C Humidité relative: 0 à 95%

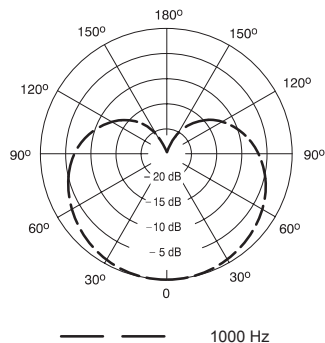
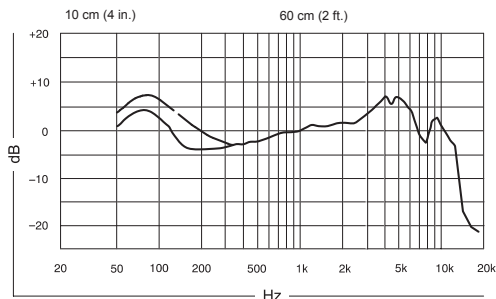

## HOMOLOGATION

Autorisé à porter la marque CE. Conforme à la directive européenne CEM 2004/108/CE. Conforme aux normes harmonisées EN55103-1:1996 et EN55103-2:1996 pour les environnements résidentiels (E1) et d'industrie légère (E2).

La déclaration de conformité peut être obtenue de l'adresse suivante:

Représentant agréé européen :  
Shure Europe GmbH  
Siège Europe, Moyen-Orient et Afrique  
Homologation EMEA  
Wannenacker Str. 28  
D-74078 Heilbronn, Germany  
Phone: +49 7131 72 14 0  
Fax: +49 7131 72 14 14  
Email: EMEAsupport@shure.de

## ACCESSOIRES ET PIÈCES

### Accessoires fournis

Câble de 4.6 m (15 pi) (XLR-XLR) (PG52-XLR)	95D2153
Adaptateur de filetage 5/8" à 3/8"	31A1856
Sac de rangement	95A2324

### Accessoires en option

Câble de 7.6 m (25 pi), (XLR-XLR)	C25J
Support pour batterie horizontale 5/8"-27	A50D

### Pièces de rechange



Capsule	RPM154
Écran et grille	95D2203C

# PG-MIKROFONE

## Willkommen im Club!

Ihr neues PG-Mikrofon ist Bestandteil einer vollständigen Mikrofonfamilie für Gesang, Musikinstrumente und Schlagzeug. Es ist eine leistungsfähige Ausrüstung für hochkarätige Anwendungen. Damit können Sie Ihre Botschaft verstärken. Die Vorstellungskraft Ihres Publikums wecken. Und eine Verbindung zu Ihrem Sound herstellen. Genauso, wie es Künstler, Vordenker und gesellschaftliche Führungspersonlichkeiten über Generationen und in der ganzen Welt seit mehr als 75 Jahren mit Produkten von Shure getan haben.

## Bass Drum Mikrofon

	Gleichförmige Nierenrichtcharakteristik bietet maximale Rückkopplungssicherheit und ausgezeichnete Unterdrückung außeraxialer Schallquellen.
	Dynamische Kapselausführung - Einfache, robuste Membran/Spule. Kann extreme Lautstärkepegel ohne Verzerrung handhaben.
	Ausgeglichener, speziell angepasster, erweiterter Frequenzgang. Zur Hervorhebung von bestimmten Instrumentenarten eingestellt.

## Mikrofonpflege

PG-Mikrofone werden zur Erbringung überragender Leistungen bei Vorführungen konstruiert, wie die legendären SM- und Beta-Mikrofone von Shure. Die folgenden Hinweise sollen dazu beitragen, eine optimale Nutzungsdauer von den PG-Mikrofonen zu erhalten:

- Fallenlassen des Mikrofons vermeiden.
- Den Mikrofongrill fest auf dem Griff aufgeschraubt lassen.
- Das Mikrofon trocken halten und keinen extremen Temperaturen oder extremer Luftfeuchtigkeit aussetzen.
- Erforderlichenfalls das Mikrofon und Kabel mit einem weichen, trockenen Tuch reinigen.

## Tipps zum Mikrofon

Die folgenden Vorschläge sollen dazu beitragen, die besten Tonergebnisse von den PG-Mikrofonen zu erhalten:

- Für genaue Tonreproduktion sollte ein Mikrofon pro Schallquelle verwendet werden.
- Zur Vermeidung von Rückkopplung und unerwünschten Nebengeräuschen das Mikrofon direkt auf die Schallquelle und weg von Reflexionsquellen und Lautsprechern richten. (Für Einzelheiten siehe „Rückkopplung“.)
- Um zusätzliche Bassanhebung und weniger Nebengeräusche zu erhalten, im Nahbereich des Mikrofons arbeiten.
- Um die Aufnahme von unerwünschten Geräuschen bei der Handhabung minimal zu halten, Gesangsmikrofone möglichst ruhig in der Hand halten.
- Den Mikrofonschalter beim Anschließen und Abnehmen des Mikrofons in der Stellung „AUS“ lassen.
- Gesangsmikrofone an den Griffen halten und den Grill möglichst nicht mit der Hand verdecken.

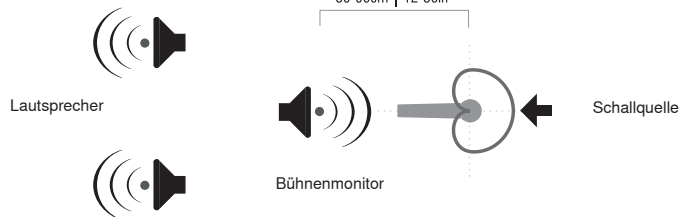

# PG52®

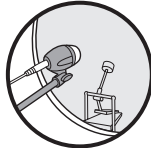
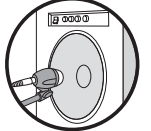
Verwendung	Gewünschter Frequenzgang	Einrichtung
	Scharfer Toneinsatz; maximaler Bassklang, höchster Schalldruckpegel.	5 bis 7,5 cm Abstand vom Klöpfelkopf (in Drum), etwas außermittig vom Klöpfel.
	Mittelstarker Toneinsatz, ausgeglichener Klang.	20 bis 30 cm Abstand vom Klöpfelkopf (in Drum), direkt vor Klöpfel.
	Weicher Toneinsatz; ausgeglichener, klangervoller Ton.	5 bis 7,5 cm Abstand vom Außenfell, direkt vor Klöpfel (nur bei Doppelfell-Bassdrum).
	Stärkster Toneinsatz, hervorgehobener Bass.	2,5 cm Abstand vom Lautsprecher, direkt vor Mitte des Lautsprechertrichters.
	Stärkster Toneinsatz, Klang mit höherer Frequenz.	2,5 cm Abstand vom Lautsprecher, zur Kante des Lautsprechertrichters.
	Mittelstarker Toneinsatz, voller, ausgeglichener Klang.	10 bis 15 cm Abstand vom Lautsprecher, direkt vor Mitte des Lautsprechertrichters.

## Rückkopplung

Rückkopplung ist der Heulton, der entsteht, wenn verstärkter Klang von den Lautsprechern vom Mikrofon aufgenommen und erneut verstärkt wird. Die Möglichkeit von Rückkopplung folgendermaßen minimieren.

- Das Vorderende des Mikrofons möglichst nahe an der Schallquelle platzieren, die vom Mikrofon aufgenommen werden soll.
- Das Mikrofon möglichst weit von Lautsprechern entfernt halten.

# TECHNISCHE DATEN

<b>Typ</b>	Dynamisch (Tauchspule)
<b>Übertragungsbereich</b>	30 bis 13.000 Hz
<b>Richtcharakteristik</b>	Niere
<b>Ausgangsimpedanz</b>	EIA-Zulassung bei 150Ω (300Ω Istwert)
<b>Empfindlichkeit</b> (bei 1 kHz, Leerlaufspannung)	-55 dBV/Pa 1 Pascal=94 dB Schalldruckpegel
<b>Polarität</b>	Positiver Druck an der Membran erzeugt positive Spannung an Pin 2 in Bezug auf Pin 3.
<b>Gewicht</b>	Netto: 470 g
<b>Stecker</b>	Dreipoliger (XLR) Profi-Audiostecker
<b>Temperaturbereich</b>	Betriebstemperatur: -29° bis 57° C
<b>Umweltbedingungen</b>	Relative Feuchtigkeit: 0 bis 95%

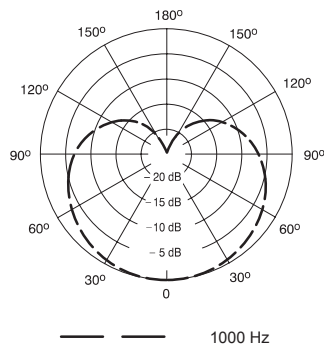
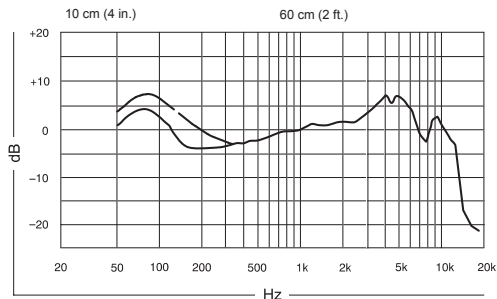

## ZERTIFIZIERUNG

Zur CE-Kennzeichnung berechtigt. Entspricht der europäischen Richtlinie zur elektromagnetischen Verträglichkeit 2004/108/EG. Entspricht den Anforderungen der harmonisierten Normen EN55103-1:1996 und EN55103-2:1996 für Wohngebiete (E1) und Leichtindustrieregionen (E2).

Die Konformitätserklärung ist über die unten stehende Adresse erhältlich:

Bevollmächtigter Vertreter in Europa:  
Shure Europe GmbH  
Headquarters Europe, Middle East & Africa  
Abteilung: EMEA-Zulassung  
Wannenacker Str. 28  
D-74078 Heilbronn, Germany  
Tel: +49 7131 72 14 0  
Fax: +49 7131 72 14 14  
Email: EMEAsupport@shure.de

## ZUBEHÖRTEILE

### Sonderzubehör

4,6 m Kabel (XLR-XLR) (PG52-XLR)	95D2153
5/8 Zoll auf 3/8 Zoll Gewindeadapter	31A1856
Aufbewahrungstasche	95A2324

### Mitgeliefertes Zubehör

Kabel (XLR-XLR), 7,6 m (25 ft.)	C25J
Klemme für Schlagzeugmikrofone	A50D

### Ersatzteile

Kapsel-Baugruppe	RPM154
Korb mit Windschutz	95D2203C





# MICROFONOS PG

## Bienvenido al club

Su nuevo micrófono PG es parte de una familia completa de micrófonos para voz, instrumentos y tambores. Es equipamiento de primera línea que brinda los mejores resultados. Para que pueda amplificar su mensaje. Cautive la imaginación de su audiencia. Y establezca una conexión con su sonido. Tal como han hecho artistas, visionarios y líderes sociales durante generaciones y en todo el mundo con los productos Shure por más de 80 años.

### Micrófono para tambor bombo

	Patrón de captación uniforme de cardioide para una ganancia máxima antes de la realimentación y un rechazo superior de fuentes sonoras fuera de su eje.
	Construcción de cápsula dinámica - Diafragma/bobina sencillo y resistente. Admite niveles extremos de volumen sin distorsión.
	Respuesta consistente, adaptada y extendida. Sintonizado para resaltar ciertos tipos específicos de instrumentos.

### Cuidado del micrófono

La construcción de los micrófonos PG es resistente para poder ofrecer un rendimiento sobresaliente en las presentaciones, al igual que los legendarios micrófonos Shure SM y Beta. Las siguientes sugerencias le ayudarán a prolongar la vida útil de sus micrófonos PG:

- Evite dejar caer el micrófono.
- Mantenga la rejilla del micrófono bien atornillada en la empuñadura del mismo.
- Mantenga el micrófono seco y evite exponer el aparato a niveles extremos de temperatura y humedad.
- De ser necesario, limpie el micrófono y el cable con un trapo suave.

### Sugerencias para el uso del micrófono:

Las siguientes sugerencias le ayudarán a obtener los mejores resultados sonoros de sus micrófonos PG:

- Para una reproducción precisa del sonido, utilice sólo un micrófono por fuente sonora.
- Para evitar la realimentación y el sonido ambiente no deseado, dirija el micrófono directamente hacia la fuente sonora y lejos de las fuentes reflectivas y los altavoces. (para conocer los detalles, consulte "Realimentación")
- Si se desea obtener mayor respuesta de frecuencias bajas y menor ruido del entorno, acérquese al micrófono.
- Para minimizar la captación del ruido de manipulación no deseado, evite la manipulación excesiva de los micrófonos de voces.
- Al conectar o desconectar el micrófono, mantenga el interruptor del micrófono en la posición "APAGADO".
- Sostenga los micrófonos para voces por sus empuñaduras y evite cubrir la rejilla con la mano.

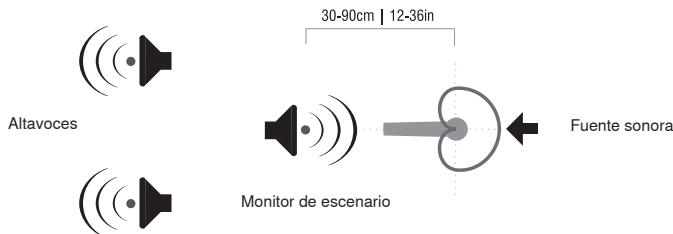

# PG52®

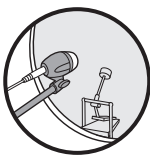
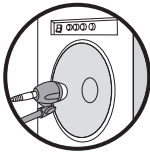
Uso	Respuesta deseada	Preparación
	Respuesta rápida, frecuencias bajas máximas, máxima intensidad de sonido.	A 5-7,5 cm (2-3 pulgadas) de la maza (dentro del tambor) y ligeramente descentrado respecto a la maza.
	Respuesta media, sonido equilibrado.	A 20-30 cm (8-12 pulgadas) de la maza (dentro del tambor), directamente delante de la maza.
	Respuesta más suave, sonido más equilibrado y resonante.	A 5-7,5 cm (2-3 pulgadas) de la membrana exterior, directamente delante de la maza (solamente en bombos con dos mazas).
	Respuesta más fuerte; frecuencias bajas enfatizadas.	A 2,5 cm / 1 pulgada del altavoz, directamente frente al centro del cono del altavoz.
	Respuesta rápida; sonido con más frecuencias altas.	A 2,5 cm / 1 pulgada del altavoz, sobre el borde del cono del altavoz.
	Respuesta media; sonido equilibrado y lleno.	A 10-15 cm / 4-6 pulgada del altavoz, directamente frente al centro del cono del altavoz.

### Realimentación

Realimentación es el sonido de zumbido ocasionado por el sonido amplificado de los altavoces que ingresa al micrófono y se vuelve a amplificar. Utilice los siguientes pasos para minimizar la posibilidad de realimentación.

- Coloque la parte delantera del micrófono tan cerca como sea posible de la fuente sonora que intenta amplificar.
- Mantenga el micrófono tan alejado como sea posible de los altavoces.

# ESPECIFICACIONES

<b>Tipo</b>	Dinámico (bobina móvil)
<b>Respuesta de frecuencia</b>	30 a 13.000 Hz
<b>Patrón polar</b>	Cardioide
<b>Impedancia de salida</b>	clasificado por EIA a 150Ω (300Ω real)
<b>Sensibilidad</b> (a 1 kHz, voltaje en circuito abierto)	-55 dBV/Pa (1,8 mV) 1 Pascal=94 dB SPL
<b>Polaridad</b>	Una presión positiva en el diafragma del micrófono produce un voltaje positivo en la clavija 2 con respecto a la clavija 3
<b>Peso</b>	Neto: (1,05 lb) 470 g
<b>Conector</b>	Conector de audio de tres clavijas profesional (tipo XLR), macho
<b>Condiciones ambientales</b>	Temperatura de funcionamiento: -29° a 57° C (-20° a 135° F) Humedad relativa: 0 a 95%

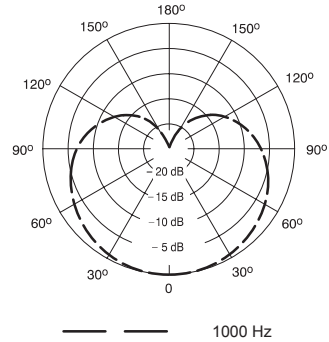
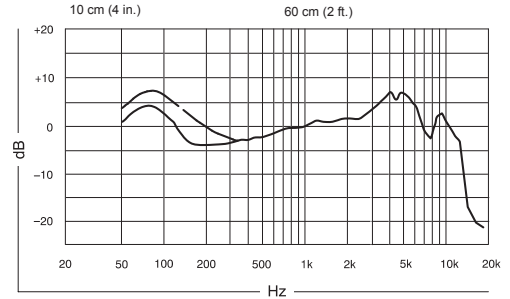

## CERTIFICACIONES

Califica para llevar la marca CE. Cumple con la directiva europea de EMC 2004/108/EC. Satisface las normas armonizadas EN55103-1:1996 y EN55103-2:1996 para entornos de uso residencial (E1) e industrial ligero (E2).

La declaración de conformidad se puede obtener de la siguiente dirección:

Representante autorizado en Europa:

Shure Europe GmbH

Casa matriz para Europa, Medio Oriente y África

Aprobación para región de EMEA

Wannenacker Str. 28

D-74078 Heilbronn, Germany

Phone: +49 7131 72 14 0

Fax: +49 7131 72 14 14

Email: EMEAsupport@shure.de

## ACCESORIOS Y PIEZAS

### Accesorios suministrados

Cable de 4,6 m (15 pies) (XLR-XLR) (PG52-XLR)	95D2153
Adaptador roscado de 5/8 a 3/8 pulg	31A1856
Bolsa de almacenamiento	95A2324

### Accesorios opcionales

Cable (XLR-XLR) 7,6 m (25 pies)	C25J
Montaje horizontal para tambor 5/8 pulg-27	A50D

### Repuestos



Conjunto de cápsula	RPM154
Conjunto de malla y rejilla	95D2203C

# MICROFONI PG

## Benvenuti nel club

Il vostro nuovo microfono PG appartiene a una grande famiglia di microfoni per voci, strumenti e batterie. Si tratta di un potente apparecchio per prestazioni di grande qualità, che vi permetterà di far sentire la vostra voce. Catturare l'immaginazione del vostro pubblico e immergetelo nel vostro suono. Proprio come le generazioni di artisti, sognatori e leader sociali che da oltre 80 anni usufruiscono in tutto il mondo dei prodotti Shure.

## Microfono per cassa

	Diagramma di ricezione a cardioide uniforme, che fornisce un guadagno elevato a monte della retroazione ed un'eccellente ricezione dei suoni fuori asse.
	Struttura della capsula dinamica - Gruppo diaframma/bobina semplice e robusto. Gestisce volumi estremi senza distorsione.
	Risposta regolare, mirata ed estesa. Sintonizzata per accentuare tipi di strumento specifici.

## Cura del microfono

I microfoni PG, quali i leggendari Shure SM e Beta, sono robusti per distinguersi in tutte le prestazioni. I suggerimenti riportati di seguito vi aiutano ad ottenere una più lunga vita operativa per i vostri microfoni PG.

- Non fate cadere il microfono.
- Assicuratevi che la griglia del microfono sia correttamente avvitata all'impugnatura.
- Mantenete il microfono asciutto e non esponetelo a temperature estreme ed all'umidità.
- Se necessario, pulite il microfono ed il cavo con un panno asciutto.

## Suggerimenti relativi al microfono

I suggerimenti riportati di seguito vi aiutano ad ottenere i migliori risultati sonori dai vostri microfoni PG.

- Per una riproduzione precisa del suono, adoperate un solo microfono per sorgente sonora.
- Per evitare retroazione e rumori ambientali indesiderati, orientate il microfono direttamente verso la sorgente sonora e lontano da sorgenti riflettenti ed altoparlanti (per ulteriori informazioni, consultate "Retroazione").
- Per ottenere un aumento della risposta alle basse frequenze e ridurre il rumore ambientale, tenete il microfono vicino alla sorgente sonora.
- Per ridurre la ricezione di rumori indesiderati generati maneggiando il microfono per voce, evitate di spostarlo eccessivamente.
- Per collegare o scollegare il microfono, portate l'interruttore nella posizione di disattivazione.
- Tenete i microfoni per voce dall'apposita impugnatura ed evitate di coprire la griglia con la mano.

# PG52®

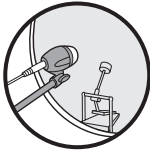
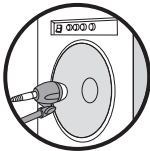
Uso	Risposta desiderata	Impostazione
<b>Grancassa</b> 	Attacco forte; massimo livello di toni bassi e pressione sonora.	A 5-7,5 cm dalla testa del battente (dentro la batteria), leggermente decentrato rispetto al battente.
	Attacco medio; suono bilanciato.	A 20-30 cm dalla testa del battente (dentro la batteria), leggermente dalla parte anteriore del battente.
	Attacco morbido; suono risonante bilanciato.	A 5-7,5 cm dalla battitoia esterna, direttamente dalla parte anteriore del battente (solo per grancassa a doppia battitoia).
<b>Amplificatore per chitarre/bassi</b> 	Attacco forte; enfasi dei toni bassi.	A 2,5 cm dall'altoparlante, direttamente dalla parte anteriore del centro del cono dell'altoparlante stesso.
	Attacco forte; suono a frequenza più alta.	A 2,5 cm dall'altoparlante, sul bordo del cono dell'altoparlante stesso.
	Attacco medio; suono pieno, bilanciato.	A 10-15 cm dall'altoparlante, direttamente dalla parte anteriore del centro del cono dell'altoparlante stesso.

## Retroazione

La retroazione consiste nel ronzio o nel suono acuto causato dal suono amplificato proveniente dagli altoparlanti che entra nel microfono e viene nuovamente amplificato. Usate quanto indicato di seguito per ridurre la possibilità di retroazione.

- Mantenete la parte anteriore del microfono quanto più vicino possibile alla sorgente sonora.
- Mantenete il microfono quanto più lontano possibile dagli altoparlanti.

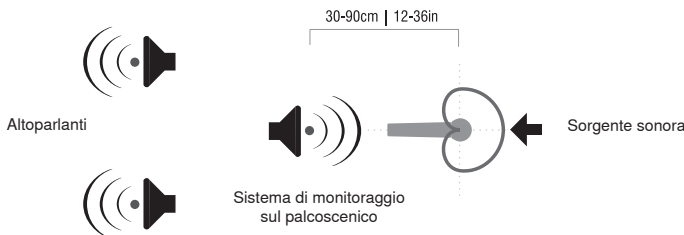

## SPECIFICHE TECNICHE

<b>Tipo</b>	Dinamico (a bobina mobile)
<b>Risposta in frequenza</b>	30 a 13.000 Hz
<b>Diagramma polare</b>	Cardioide
<b>Impedenza di uscita</b>	Valore nominale EIA 150Ω (300Ω effettivo)
<b>Sensibilità</b> (a 1 kHz, tensione a circuito aperto)	-55 dBV/Pa (1,8 mV) 1 Pascal=94 dB di SPL
<b>Polarità</b>	Una pressione positiva sul diaframma produce una tensione positiva sul piedino 2 rispetto al piedino 3.
<b>Peso</b>	Netto: (1,05 lb) 470 g
<b>Connettore</b>	Tipo audio, professionale, a tre piedini (XLR), maschio
<b>Specifiche ambientali</b>	Temperatura di funzionamento: -29° a 57° C (-20° a 135° F) Umidità relativa: 0 a 95%

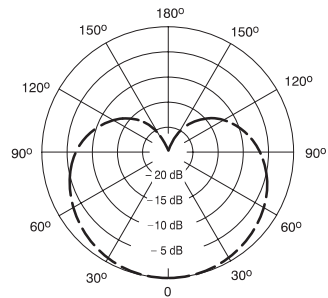
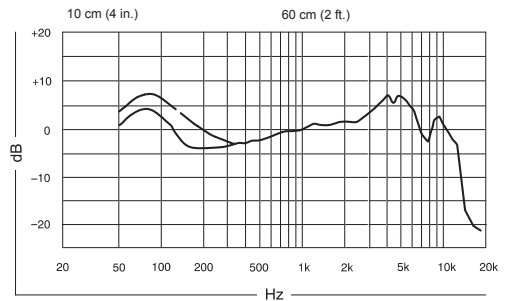

## OMOLOGAZIONI

Contrassegnabile con il marchio CE. Conforme alla direttiva europea sulla compatibilità elettromagnetica 2004/108/CE. Conforme alle norme armonizzate EN55103-1:1996 ed EN55103-2:1996 per l'uso in ambienti domestici (E1) e industriali leggeri (E2).

La dichiarazione di conformità può essere ottenuta da:  
Rappresentante europeo autorizzato:

Shure Europe GmbH  
Sede per Europa, Medio Oriente e Africa  
Approvazione EMEA  
Wannenacker Str. 28  
D-74078 Heilbronn, Germany  
Phone: +49 7131 72 14 0  
Fax: +49 7131 72 14 14  
Email: EMEAsupport@shure.de

## ACCESSORI E PARTI DI RICAMBIO

### Accessori in dotazione

Cavo da 4.6 m (15 piedi) (XLR-XLR) (PG52-XLR)	95D2153
Adattatore con filettatura da 5/8 a 3/8 di pollice	31A1856
Custodia	95A2324

### Accessori opzionali

Cavo da 7.6 m (25 piedi), XLR-XLR	C25J
Sostegno orizzontale da batteria da 5/8 di pollice-27	A50D

### Parti di ricambio



Gruppo capsula	RPM154
Gruppo schermo e griglia	95D2203C

# MICROFONES PG

## Bem-vindo ao clube

O novo microfone PG faz parte de uma família completa de equipamentos para vocais, instrumentos e bateria. É equipamento real levando a música a sério. Assim, você pode amplificar sua mensagem. Capture a imaginação do seu público. E faça a conexão com o seu som. Assim como artistas, visionários e líderes sociais têm feito com os produtos Shure, por gerações, no mundo todo, há mais de 75 anos.

## Microfone para Bumbo

	Padrão de captação cardióide uniforme para ganho máximo antes da realimentação e excelente rejeição a sons desalinhados.
	Estrutura de cápsula dinâmica - diafragma/bobina simples e robusta. Suporta níveis extremos de volume sem distorção.
	Resposta suave, ampliada, sob medida. Sintonizado para acentuar tipos específicos de instrumentos.

## Cuidados com o microfone

Os microfones PG são robustos e fabricados para superar as expectativas nas apresentações, como os lendários microfones Shure SM e Beta. As dicas a seguir vão ajudá-lo a garantir uma longa vida útil para os microfones PG:

- Evite derrubar o microfone.
- Mantenha a grade do microfone firmemente aparafusada à haste.
- Mantenha o microfone seco e evite expor a temperaturas extremas de umidade.
- Se necessário, limpe o microfone e o cabo com um pano seco.

## Dicas sobre o microfone

As sugestões a seguir vão ajudá-lo a obter os melhores resultados sonoros com os microfones PG:

- Para uma reprodução precisa, use um microfone para cada fonte sonora.
- Para evitar realimentação e ruídos ambientes indesejados, direcione o microfone diretamente para a fonte sonora, afastando-o de fontes reflexivas e auto-falantes. (para obter detalhes, consulte "Realimentação")
- Para obter uma resposta extra do baixo e menos ruído ambiente, trabalhe próximo ao microfone.
- Para minimizar a captura de ruídos indesejados, evite o manuseio excessivo de microfones vocais.
- Ao conectar ou desconectar o microfone, mantenha a chave na posição "OFF".
- Segure microfones vocais pela haste e evite cobrir a grade com as mãos.

# PG52®

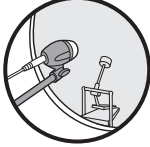
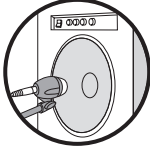
Utilização	Resposta desejada	Instalação
 <b>Bumbo de bateria</b>	Som de baixo máximo, ataque forte, o mais alto nível de pressão sonora.	5 a 7,5 cm (2 a 3 pol.) de distância da cabeça do batedor (dentro do bumbo, ligeiramente fora do centro do cone do batedor).
	Ataque médio, som balanceado.	20 a 30 cm (8 a 12 pol.) de distância da cabeça do batedor (dentro do bumbo), diretamente na frente do batedor.
	Ataque fraco, som balanceado, ressonante.	5 a 7,5 cm (2 a 3 pol.) de distância da parte externa da cabeça, diretamente na frente do batedor (somente para bumbo de cabeça dupla).
 <b>Amplificador do baixo</b>	Ataque forte; baixo enfatizado.	2,5 cm (1 pol.) do alto-falante, diretamente na frente do centro do cone do alto-falante.
	Ataque forte; som de alta frequência.	2,5 cm (1 pol.) do alto-falante, na extremidade do cone do alto-falante.
	Ataque médio; som encorpado, balanceado.	10 a 15 cm (4 a 6 pol.) do alto-falante, diretamente na frente do centro do cone do alto-falante.

## Realimentação

Realimentação é o som de tinidos ou ruído agudo provocado pelo som amplificado dos alto-falantes que entra no microfone e é reamplificado. Utilize o seguinte procedimento para minimizar a possibilidade de realimentação

- Posicione a parte frontal do microfone o mais próximo possível da fonte sonora que você está tentando amplificar.
- Mantenha o microfone o mais afastado possível dos alto-falantes.

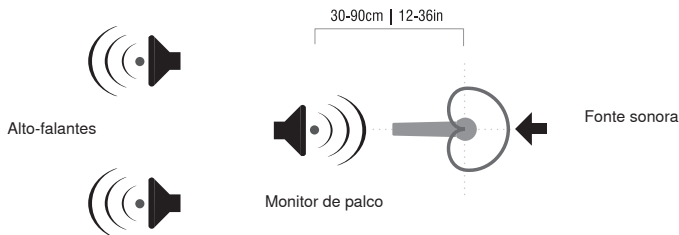

# Especificações

<b>Tipo</b>	Dinâmica (bobina móvel)
<b>Resposta a Freqüências</b>	30 a 13.000 Hz
<b>Padrão polar</b>	Cardióide
<b>Impedância de saída</b>	EIA classificada a 150Ω (300Ω real)
<b>Sensibilidade</b> (a 1 kHz, tensão de circuito aberto)	-55 dBV/Pa (1,8 mV) 1 Pascal=94 dB SPL
<b>Polaridade</b>	Pressão positiva no diafragma produz tensão positiva no pino 2 com referência ao pino 3
<b>Peso</b>	Líquido: (1,05 lbs) 470 g
<b>Conector</b>	Áudio profissional com três pinos (XLR), macho
<b>Condições ambientais</b>	Temperatura de operação: -29° a 57° C (-20° a 135° F) Umidade relativa: 0 a 95%

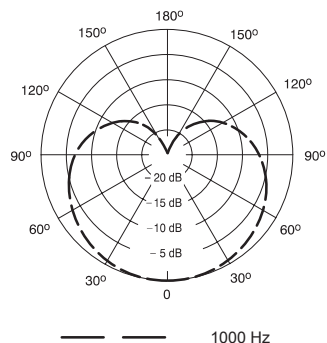
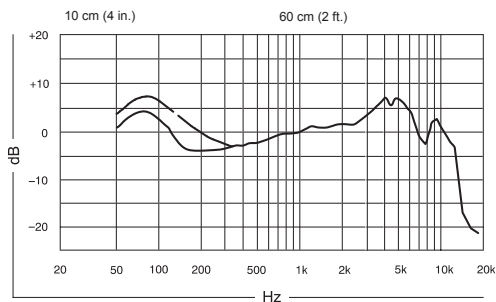

## ACESSÓRIOS E PEÇAS

### Acessórios Inclusos

4.6 m (15 pés) Cabo (XLR-XLR) (PG52-XLR)	95D2153
Adaptador roscado de 5/8" a 3/8"	31A1856
Bolsa para armazenagem	95A2324

### Acessórios Opcionais

Cabo 7.6 m (25 pés), XLR-XLR	C25J
Montagem horizontal da bateria 5/8"-27	A50D

### Peças de reposição



Conjunto da cápsula	RPM154
Conjunto de tela e grade	95D2203C

# パフォーマンスギアマイクロホン

## クラブへようこそ

お持ちの新型PGマイクロホンは、ボーカル、楽器、ドラム、マイクロホンのコンプリートシリーズです。これは本格的な演奏用の本物のギアです。これで、メッセージを増幅することができます。観客のイマジネーションを引きつけます。そしてあなたのサウンドと結合させるのです。世代を超えた世界のアーティスト、ビジョナリー、社会的リーダーらは、75年以上にわたりShure製品を使用してきました。

## キックドラムマイクロホン

	均一なスーパーカーディオイド特性により、広いフィードバックマージンの確保と、收音軸を外れた時の音質劣化を防止。
	ダイナミックカートリッジ構造 - シンプルで丈夫なダイアフラム / コイル。歪みなく極度の音量レベルに対処します。
	滑らかに最適化された広域レスポンス。特定タイプの楽器を強調するよう調整。

## マイクロホンのお手入れ

PGマイクロホンは、Shure SMやBetaマイクロホンと同様にパフォーマンスコンディションに優れています。PGマイクロホンをより長くご使用頂くために、次の記載事項をお守りください：

- マイクロホンを落とさないでください。
- マイクロホングリルをハンドルに固定させてください。
- マイクロホンは濡らさないようにしてください。極度の高温・低温や湿気にさらさないでください。
- 必要に応じてマイクロホンとケーブルを乾いた布で拭いてください。

## マイクロホン使用の際のヒント

PGマイクロホンの性能を最大限に引き出すために、次の記載事項を参照してください：

- 正確なサウンドを再現するには、1つの音源に対して1つのマイクロホンを使用してください。
- フィードバックや不要な室内ノイズを抑制するには、マイクロホンを直接音源に向け、反響源やラウドスピーカーから離してください。（詳細は「フィードバック」を参照）
- さらなる低音レスポンスや室内ノイズの削減には、マイクロホンに近付いて作業してください。
- 不要なハンドリングノイズを抑制するには、ボーカルマイクロホンを過剰にハンドリングしないでください。
- マイクロホンの接続 / 取外し時は、マイクロホンのスイッチを「オフ」にしてください。
- ボーカルマイクロホンはハンドルを持ち、手でグリルを覆わないようにしてください。

# PG52®

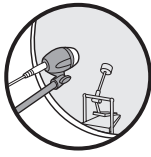
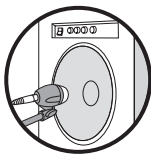
使用法	最適レスポンス	セットアップ
<b>キックドラム</b> 	<b>シャープアタック</b> 最大のベース音、最高の音圧レベル。	5-7.5cm / 2-3in ビーター中心から少し外し、ビーターヘッドから離す（ドラム内）。
	<b>ミディアムアタック</b> バランスのとれた音質。	20-30cm / 8-12in ビーターヘッドから離し（ドラム内）、ビーターの前側に設置。
	<b>ソフトアタック</b> バランスのとれた共鳴音。	5-7.5cm / 2-3in 外側ヘッドから離し、ビーターの前に直接設置（ダブルヘッドキックドラムのみ）。
<b>ベースギターアンプ</b> 	<b>シャープアタック</b> 強調された低音域。	2.5cm / 1in スピーカーから離し、スピーカーコーン中心の前に直接設置。
	<b>シャープアタック</b> より高帯域の音質。	2.5cm / 1in スピーカーから離し、スピーカーコーンの端に設置。
	<b>ミディアムアタック音</b> 豊かでバランスのとれた音質。	10-15cm / 4-6in スピーカーから離し、スピーカーコーン中心の前に直接設置。

## フィードバック

フィードバックは、ラウドスピーカーから発生する増幅サウンドがマイクロホンに入り再増幅されることで生じる共鳴またはハウリングサウンドです。フィードバックを最小限に抑えるために次のステップに従ってください。

- マイクロホンの前部をできるだけ音源の近くに設置します。
- マイクロホンをできるだけラウドスピーカーから遠ざけます。



# 仕様

型	ダイナミック型 (ムービングコイル方式)
周波数特性	30 ~ 13,000 Hz
指向特性	カーディオイド
出カインピーダンス	EIA定格 150Ω (300Ω 実際)
感度 (1 kHz、開回路電圧)	-55 dBV/Pa (1.8 mV) 1 パスカル=94 dB SPL
極性	ダイヤフラムへの正の圧力により、3番ピンに対して2番ピンに陽極電圧が生成される
重量	本体: (1.05 lb) 470 g
コネクター :	プロオーディオ用3ピン (XLR)、オス
環境条件	使用温度範囲: -29° ~ 57° C (-20° ~ 135° F) 相対湿度: 0 ~ 95%

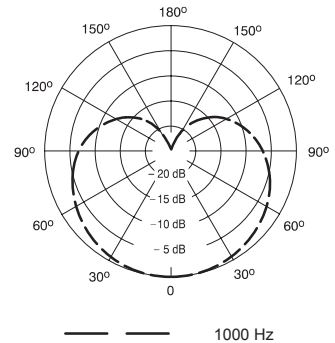
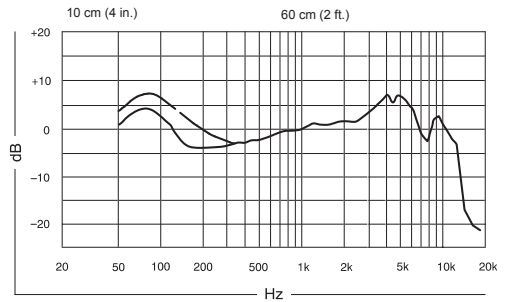

## アクセサリおよびパーツ

### 付属アクセサリ

4.6 m ケーブル (XLR-XLR) (PG52-XLR)	95D2153
5/8" / 3/8" 変換ネジ	31A1856
保管用バッグ	95A2324

## オプション・アクセサリ (別売)

7.6 m ケーブル (XLR-XLR)	C25J
5/8"-27 水平ドラムマウント	A50D

## 交換部品



カートリッジアセンブリ	RPM154
スクリーンおよびグリルアセンブリ	95D2203C



## 欢迎您加入俱乐部

新型 PG 话筒是完整的声乐、器乐和鼓乐话筒家族的一员。它是适用于严肃剧目的正确装置，它可以将您的音讯放大，紧扣听众的心弦，让他们与您产生共鸣。在过去 75 多年中，Shure 产品被全球几代艺术家、梦想家、社会领袖所采用。

## 击鼓话筒

	均匀的心形拾音模式，可以提供最大的反馈前增益，并有效地抑制离轴声音。
	动态拾音器结构 - 简单、加强的膜片/线圈。适用于极限音量水平，毫不失真。
	可获得平滑而宽广的定制响应。调音强调特定乐器类型。

## 话筒保养

PG 话筒与过去的 Shure SM 和 Beta 话筒一样，结实耐用，性能优异。下列建议有助于您让 PG 话筒获得最长的使用寿命：

- 避免话筒掉落。
- 用螺丝将话筒护网牢固固定到把手。
- 让话筒保持干燥，并避免暴露在极高温度和湿度下。
- 根据需要，使用干布清洁话筒和话筒线。

## 话筒使用技巧

下列建议有助于您使用 PG 话筒获得最佳音响效果：

- 为获得准确的声音还原，应为每个音源使用一个话筒。
- 为避免反馈和不必要的室内噪声，应将话筒直接对准音源，远离反射音源和扬声器。（有关详细信息，请参见“反馈”）
- 要获得更显著的低音响应和更低的室内噪声，应靠近话筒演奏。
- 为将不必要的嘈杂拾音噪声降低到最小水平，应避免过渡操作人声话筒。
- 在连接和断开话筒时，应将开关置于“关闭”位置。
- 手持话筒时，应握住把手，不要用手遮挡护网。

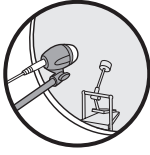
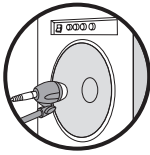
使用情况	所需响应	设置
	猛烈敲击，最大低音，最高声压级。	距离槌头 5-7.5 厘米/2-3 英寸（鼓内），略微偏离槌头中心。
	中等力度敲击，平衡声音。	距离槌头 20-30 厘米/8-12 英寸（鼓内），直接面向鼓槌。
	柔和敲击，均衡回响声。	距离外头 5-7.5 厘米/2-3 英寸，直接面向鼓槌（仅双皮大鼓）。
	猛烈敲击，增强低音。	距离扬声器 2.5 厘米/1 英寸，直接面向扬声器锥盆中心。
	猛烈敲击，中高频突出。	距离扬声器 2.5 厘米（1 英寸），在扬声器锥盆边缘。
	中等力度敲击，完整的平衡声。	距离扬声器 10-15 厘米/4-6 英寸，直接面向扬声器锥盆中心。

## 反馈声

反馈声是鸣响声或啸叫声，它是由于进入话筒的扬声器声音被放大后和二次放大造成的。可使用下列步骤，将反馈声的可能性降低到最小。

- 将话筒正面放置在距离要录制音源尽可能近的地方。
- 将话筒尽可能远离扬声器。

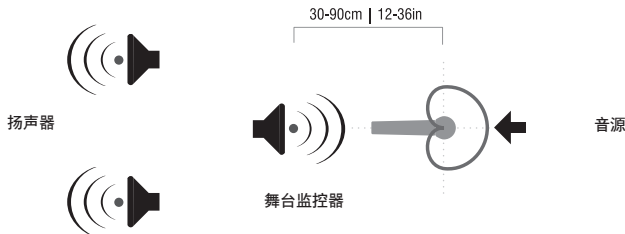

# 规格

類型	動態 (動圈)
頻率響應	30 至 13,000 Hz
極性圖	心型麥克風頭
輸出阻抗	EIA 額定值 150Ω (300Ω 實際)
靈敏度 (1 kHz 時, 開路電壓)	-55 dBV/Pa (1.8 mV) 1 Pa=94 dB SPL
極性	膜片上的正壓力能夠在針腳 2 上產生相對於針腳 3 的正電壓
重量	淨重: (1.05 lbs) 470 克
連接器	三針腳專業音頻 (XLR), 插頭
環境條件	操作溫度: -29° 至 57° C (-20° 至 135° F) 相對濕度: 0 至 95%

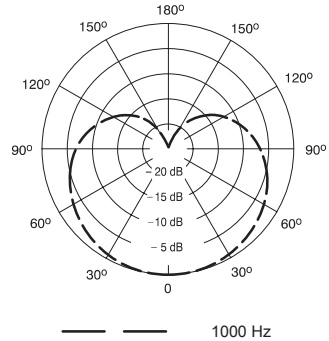
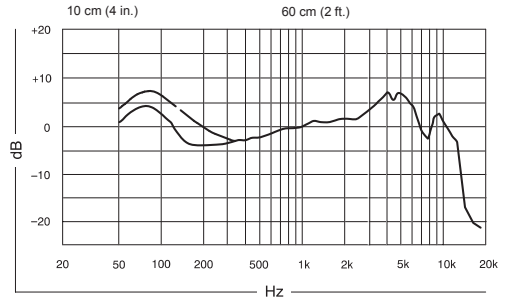

## 附件和替换备件

### 提供的附件

4.6 米 (15英尺) 电缆 (XLR-XLR) (PG52-XLR)	95D2153
5/8 到3/8英寸 螺纹转接器	31A1856
便携包	95A2324

### 可选配附件

7.6 米 (25英尺) 电缆 (XLR-XLR)	C25J
5/8英寸-27水平向鼓话筒支架	A50D

### 替换备件

拾音头组件	RPM154
网罩组件	95D2203C





**United States:**

Shure Incorporated  
5800 West Touhy Avenue  
Niles, IL 60714-4608 USA

Phone: 847-600-2000  
Fax: 847-600-1212  
Email: [info@shure.com](mailto:info@shure.com)

**Europe, Middle East, Africa:**

Shure Europe GmbH  
Wannenäckestr. 28,  
74078 Heilbronn, Germany

Phone: 49-7131-72140  
Fax: 49-7131-721414  
Email: [info@shure.de](mailto:info@shure.de)

**Asia, Pacific:**

Shure Asia Limited  
Unit 301, 3rd Floor  
Citicorp Centre  
18, Whitfield Road  
Causeway Bay, Hong Kong

Phone: 852-2893-4290  
Fax: 852-2893-4055  
Email: [info@shure.com.hk](mailto:info@shure.com.hk)

**Canada, Latin America,  
Caribbean:**

Shure Incorporated  
5800 West Touhy Avenue  
Niles, IL 60714-4608 USA

Phone: 847-600-2000  
Fax: 847-600-6446  
Email: [international@shure.com](mailto:international@shure.com)

[www.shure.com](http://www.shure.com)

©2009 Shure Incorporated

## Free Manuals Download Website

<http://myh66.com>

<http://usermanuals.us>

<http://www.somanuals.com>

<http://www.4manuals.cc>

<http://www.manual-lib.com>

<http://www.404manual.com>

<http://www.luxmanual.com>

<http://aubethermostatmanual.com>

Golf course search by state

<http://golfingnear.com>

Email search by domain

<http://emailbydomain.com>

Auto manuals search

<http://auto.somanuals.com>

TV manuals search

<http://tv.somanuals.com>