

Marine Pack

Operating Instructions _____ **EN**

Mode d'emploi _____ **F**

Manual de instrucciones _____ **ES**

MPK-TRV7

WARNING

To prevent fire or shock hazard, do not expose the unit to rain or moisture.

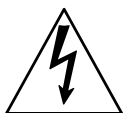
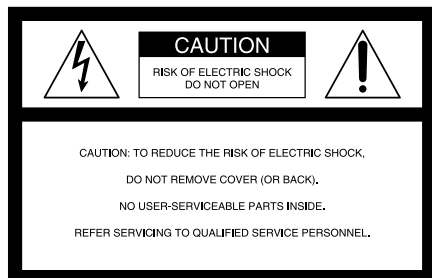

This symbol is intended to alert the user to the presence of uninsulated "dangerous voltage" within the product's enclosure that may be of sufficient magnitude to constitute a risk of electric shock to persons.



This symbol is intended to alert the user to the presence of important operating and maintenance (servicing) instructions in the literature accompanying the appliance.

For the Customers in the U.S.A. and CANADA

DISPOSAL OF LITHIUM ION BATTERY.

LITHIUM ION BATTERY. DISPOSE OF PROPERLY.

You can return your unwanted lithium ion batteries to your nearest Sony Service Center or Factory Service Center.

Note: In some areas the disposal of lithium ion batteries in household or business trash may be prohibited.

For the Sony Service Center nearest you call 1-800-222-SONY (United States only)

For the Sony Factory Service Center nearest you call 416-499-SONY (Canada only)

Caution: Do not handle damaged or leaking lithium ion battery.

For the Customers in the U.S.A.

This equipment has been tested and found to comply with the limits for a Class B digital device, pursuant to Part 15 of the FCC Rules. These limits are designed to provide reasonable protection against harmful interference in a residential installation. This equipment generates, uses, and can radiate radio frequency energy and, if not installed and used in accordance with the instructions, may cause harmful interference to radio communications. However, there is no guarantee that interference will not occur in a particular installation. If this equipment does cause harmful interference to radio or television reception, which can be determined by turning the equipment off and on, the user is encouraged to try to correct the interference by one or more of the following measures:

- Reorient or relocate the receiving antenna.
- Increase the separation between the equipment and receiver.
- Connect the equipment into an outlet on a circuit different from that to which the receiver is connected.
- Consult the dealer or an experienced radio/TV technician for help.

You are cautioned that any changes or modifications not expressly approved in this manual could void your authority to operate this equipment.

Owner's Record

The model and serial number are located on the inside of the front shell. Record the serial number in the space provided below.

Refer to these numbers whenever you call upon your Sony dealer regarding this product.

Model No MPK-TRV7 Serial No. _____

Table of contents

Features	3	Recording	10
Precautions	4	When the LEAK lamp flashes	11
Checking supplied accessories	5		
Preparing	6	Removing the camcorder	12
1 Preparing the camcorder	6	Note on O-ring	13
2 Preparing the marine pack	7	Underwater recording	14
3 Attaching the camcorder to the marine pack	8	Labeling parts and controls	16
		Specifications	17

Features

EN

- MPK-TRV7 can be used only with the Sony Handycam Vision™ camcorder DCR-TRV7.
- Recording at a depth of 75 meters (246 feet) is possible.
- The following operation can be performed underwater.
 - Power on/off
 - Auto focusing on/off
 - Recording start/stop
 - Electric zoom function
 - LCD monitor

We recommend you use a wide-conversion lens (not supplied) when using the marine pack.



This mark indicates that this product is a genuine accessory for Sony video products. When purchasing Sony video products, Sony recommends that you purchase accessories with this "GENUINE VIDEO ACCESSORIES" mark.

Precautions

On the video camera recording

Take care not to expose the equipment to salty air. Do not drop water on the equipment.

- Do not open the marine pack underwater or at the beach. Preparation such as installing and checking the equipment should be done in a place with low humidity and no salty air.
- When your camcorder is to be used near the sea for a long time, we recommend that it be checked periodically by Sony dealer.
- If the equipment becomes wet, take it immediately to the nearest Sony dealer for preventive maintenance.
- We recommend you use battery packs with a large capacity.

On the marine pack

- If you open and join the front and rear shells in a place with high temperature and high humidity, moisture condensation may occur when you put the marine pack in the water, causing the front glass to fog.
The waterproof integrity of the marine pack is maintained by the O-ring, and the groove and surface where it touches. Be especially careful not to damage or deform that area. For details, see "Note on the O-ring" (page 13).
- Do not leave the marine pack under direct sunlight for a long period of time, otherwise the temperature in the marine pack may rise and the equipment inside may be damaged. If you can not avoid leaving the marine pack under direct sunlight, be sure to cover the marine pack with a towel or other protection.
- Do not throw the marine pack into the water. Lower it gently into the water.

On recording underwater

- Checking that the equipment operates correctly and that there is no water leakage at a depth of about one meter (3 feet) before you dive deeper.
- Be sure to follow the safety rules for diving, such as diving period and depth.
- Remove the bubbles from the outside of the front glass before recording.

Sony does not accept liability for damage to the video camera recorder, battery, etc. in the marine pack or for the loss of prerecorded material if a water leakage caused by incorrect operation occurs.

On maintenance

After recording in the sea, submerge the marine pack with the buckles tightly fastened in fresh water, then wipe with a soft dry cloth.

Clean your camcorder and the inside of the marine pack with a soft dry cloth. Do not use any type of solvent such as alcohol or benzene for cleaning, as this might damage the finish.

When you store the marine pack

- Coat the O-ring slightly with the supplied grease, and put it in the groove correctly. Join the front and rear shells then put in a cool place without fastening the buckles.
- Prevent dust from collecting on the O-ring.
- Avoid storing the marine pack in a cold, very hot or humid place, or together with naphthalene or camphor, as these conditions might damage the unit.

On transportation

- When transporting the marine pack, be sure to remove your camcorder from it.
- Avoid rough handling or a shock. We recommend to cover the marine pack with a towel or other protection.

Checking supplied accessories

Check that the following accessories are supplied with your sports pack.

EN

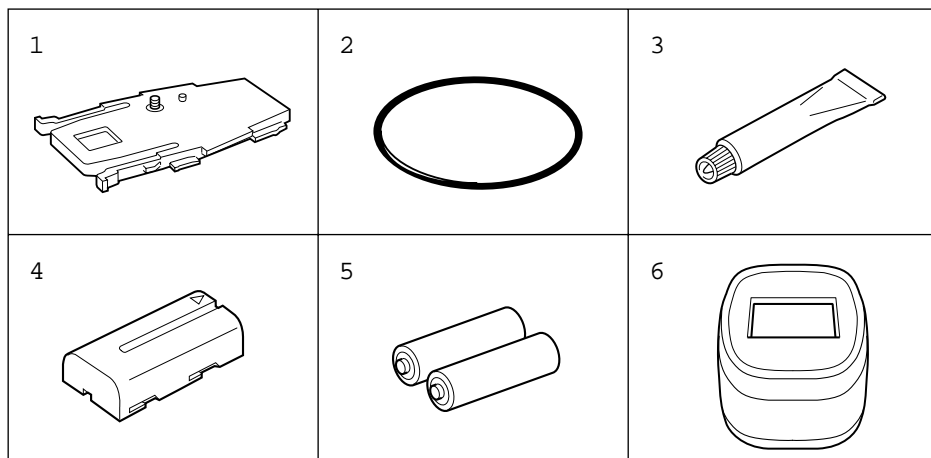

- 1 Camera mounting shoe (1)
- 2 O-ring (1)
- 3 Grease (1)
- 4 NP-F530 battery pack for the LCD monitor (1)
- 5 R6 (size AA) battery (2)
- 6 Sunshade (1)

Preparing

1 Preparing the camcorder

For details, please refer to the operating instructions supplied with your camcorder.

(1) Remove the lens cap, shoulder strap, or filter from the camcorder.

(2) Attach a charged battery pack.

(3) Insert a cassette tape.

(4) Attach the camera mounting shoe.

Remove the metal parts from the camera mounting shoe and fasten the screw.

(5) Adjust the camcorder.

1

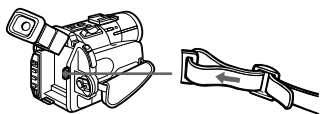

4

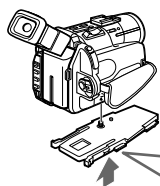

Remove the
metal parts.

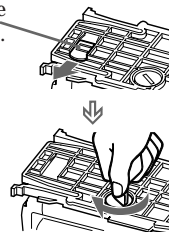

Fasten the screw.

5

1 Hold the eyecup.



2 Slide the AUTO LOCK switch
to ON.

3 Set the POWER switch
to CAMERA.

4 Select ON in the
COMMANDER menu.

2 Preparing the Marine Pack

(1) Remove the grip.

(2) Insert the dry batteries into the grip.

(3) Open the marine pack.

Unfasten the 3 buckles and open the marine pack.

(4) Attach the battery pack NP-F530 for the monitor.

Attach the supplied battery pack NP-F530 for the LCD monitor to the rear shell. Be sure to charge the battery pack fully before attaching.

1

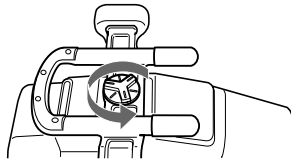

2

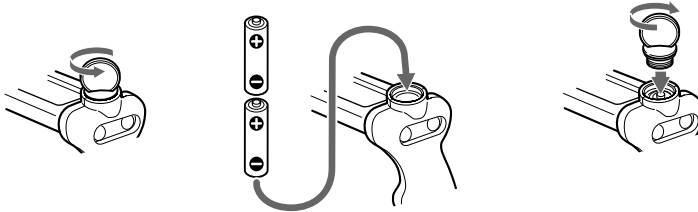

1 Remove the screw.

2 Insert the dry batteries with the polarity positioned correctly as indicated on the grip.

3 Fasten the screw tightly.

3

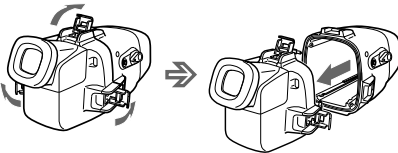

4

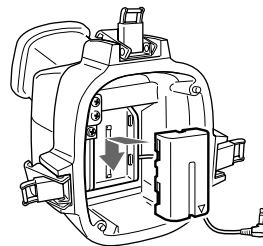

EN

3 Attaching the camcorder to the marine pack

(1) Connect the monitor plug.

Connect the monitor plug to AUDIO VIDEO jack.

(2) Connect the remote plug and the microphone plug.

Connect the remote plug to 1 REMOTE (1) jack, and the microphone plug to MIC (plug in power) jack (2).

(3) Attach the camcorder.

Insert the camera mounting shoe until it clicks.

(4) Attach the front shell to the rear shell.

Hold the both shells firmly and fasten 3 buckles securely.

Take care not to pinch the remote, microphone, and monitor cords. If this happens water may leak in.

(5) Attach the grip.

1

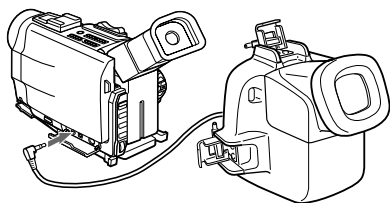

to AUDIO VIDEO jack.

2

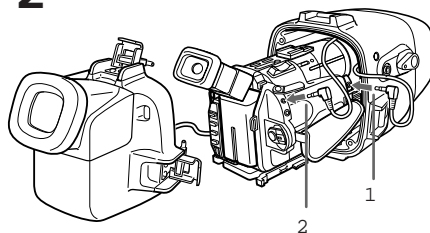

3

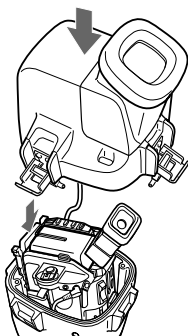

4

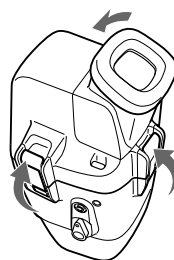

Now you ready for underwater recording. Be sure to check that there is no water leakage before you dive.



Tips for the LCD monitor

- The image does not appear on the LCD screen with only attaching the battery pack to the rear shell. The LCD screen is linked with the power of your camcorder.
- To display indicator on the LCD monitor
Select V-OUT/LCD in the DISPLAY menu, and press the DISPLAY button on your camcorder before attaching it to the marine pack.

Tips for the supplied battery pack NP-F530

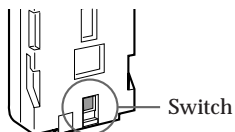
- The switch on the battery pack
This switch is provided so that you can identify a charged battery pack. Set the switch to the “green mark” position when charging is completed.



- The LCD monitor of the marine pack does not correspond with the “InfoLITHIUM” battery.
 - What is the “InfoLITHIUM” battery pack
The “InfoLITHIUM” battery pack is a lithium battery pack which can exchange data with compatible video equipment about its battery consumption. Sony recommends that you use the “InfoLITHIUM” battery pack with video equipment having the  InfoLITHIUM mark. When you use this battery pack with video equipment having the  InfoLITHIUM mark, the video equipment will indicate the remaining battery time in minutes.* However, if you use it with video equipment not having this mark, the remaining battery capacity will not indicated in minutes.
- * The indication may not be accurate depending on the condition and environment which the equipment is used under.

Note on dry batteries

- With normal operation, dry batteries will last for about 6 months.
- If the marine pack is not used for long period of time, remove the batteries to avoid possible damage from the battery leakage.
- Do not try to recharge dry batteries.
- If a battery leak should develop, carefully and thoroughly wipe away battery fluid from the battery compartment before inserting new ones.

Recording

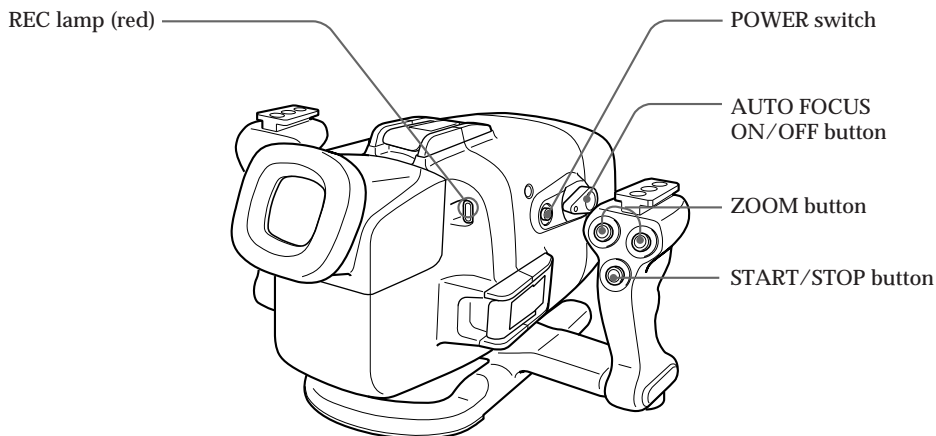

- (1) Set POWER switch to ON.
- (2) Press START/STOP to start recording.
REC lamp (red) lights up during recording.

To stop recording

Press START/STOP button.

To zoom

Press ZOOM button.

Press T for telephoto (subject appears closer) and W for wide-angle (subject appears farther away).

You cannot changing the zooming speed of the camcorder.

Note

When you use a wide-conversion lens, the picture will dim by pressing zoom T.

To keep a subject in focus

After you focus on a subject, press AUTO FOCUS ON/OFF button to set the camcorder to manual focus mode.

Even if fish swim between the camcorder and the subject, you can still keep the subject in focus.

Note on before recording

Check that the equipment operates correctly and that there is no water leakage at a depth of about one meter (3 feet) before you dive deeper.

Note on recording

Do not cover the control emitter or detector with you finger because the remote control signal for operations is transmitted from the grip to the marine pack.

To attach a wide-conversion lens (not supplied)

Attach a wide-conversion lens until it fits firmly. When you use a wide-conversion lens, keep zooming W. The picture will dim by pressing zoom T. You can attach a wide-conversion lens underwater.

Note

When you use a colour filter, remove it then attach a wide-conversion lens.

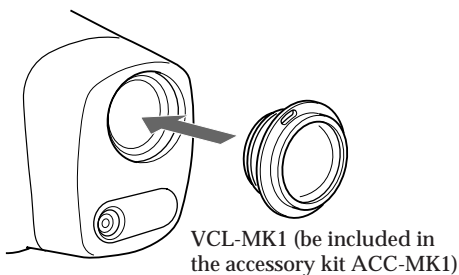

Using the supplied sunshade

The supplied sunshade for the LCD monitor reduces glare from the LCD monitor. Attach the sunshade as shown in the illustration.

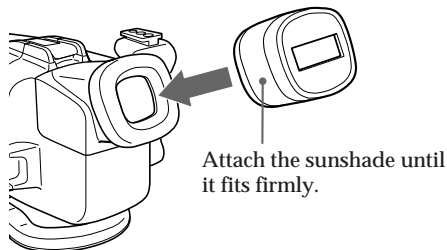

EN

You can attach the wide-conversion lens, sunshade, and colour filter underwater

If the image on the LCD screen is not clear because of the air remains between these accessories and the marine pack, reattach them underwater.

When the LEAK lamp flashes

If water happen to leak in , the LEAK lamp (yellow) flashes.

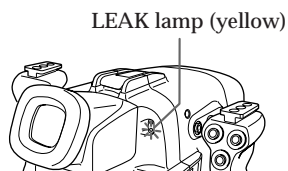

In such a case, remove the marine pack from the water as soon as possible, keeping it horizontal. Be sure to surface following the safety rules for diving.

Dry the marine pack with a soft cloth and then open it.

To switch off the lamp, disconnect the remote control cable.

Check the cause of the leak.

If the camcorder is wet, take it to the nearest Sony dealer immediately.

Removing the camcorder

Before opening the marine pack, rinse it with fresh water and dry with a soft cloth.

Note

- When you open the marine pack, make sure you are dry. And take care that no water drips from your wet suit.
- When you open the marine pack, do not pull the monitor plug cord by force.

(1) Remove the grip.

(2) Unfasten 3 buckles and open the marine pack.

(3) Take the camcorder out of the front shell.

Holding the camera mounting shoe by the knobs and extract the camcorder.

(4) Disconnect the remote plug and the microphone plug.

(5) Disconnect the monitor plug.

Also remove the battery pack for the LCD monitor.

(6) Remove the camera mounting shoe.

3

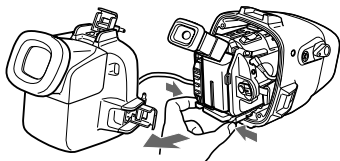

4

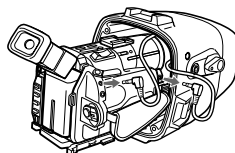

5

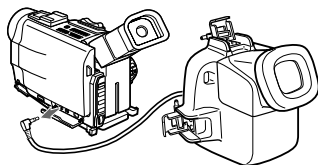

6

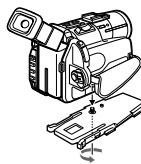

Note on the O-ring

The O-ring assures the waterproof function of the marine pack. To maintain waterproof integrity, use it correctly. Incorrect handling may cause water to leak in.

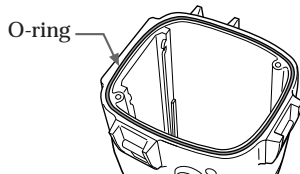

Check that there are no scratches or cracks

Check that there are no scratches or cracks on the O-ring as they may allow water to leak in. If there are scratches or cracks, replace the damaged O-ring with a new one. Do not remove the O-ring from the groove with a metal tool or a tool with a sharp point.

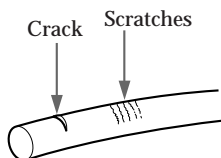

EN

Remove any dust, sand or hair from the O-ring.

Make sure there is no dust, sand or hair on the O-ring, in the groove, or on the surface of the marine pack where the O-ring touches. If there is, clean them completely, or the O-ring and the surface of the marine pack may be damaged and water may leak in.

Grease the O-ring

Check that there are no cracks or dust on the O-ring, then coat it slightly with the supplied grease using your finger. They will prevent wear. While applying the grease, recheck for cracks or dust.

Never use cloth or paper to apply grease because the fibers may cling.

Do not use any type of grease other than the supplied one, or it may damage the O-ring. If you run out of silicone grease (2-115-921-01) you can purchase it from your nearest Sony Service Center.

Do not twist the O-ring

Put the O-ring in the groove evenly. Never twist it.

Do not pinch the O-ring with the marine pack

When jointing the front and rear shells, take care not to pinch the O-ring between the front and rear shells. If this happens, not only will the O-ring be damaged, but water may leak in.

Useful life of the O-ring

Depending upon the maintenance and the length of use, we recommend changing the O-ring every one or two years.

The O-ring (3-977-362-01) can be replaced at your nearest Sony Service Center.

Underwater recording

Recording underwater is different from recording on land because it is affected by the clarity, depth of the water and the light condition. The following are hints for good recording underwater.

Colour characteristic underwater

Water absorbs light, especially red light, so that objects in deep water are seen bluish. The colour of objects is affected by the clarity of the water.

To record in natural colour, use a colour filter (not supplied).

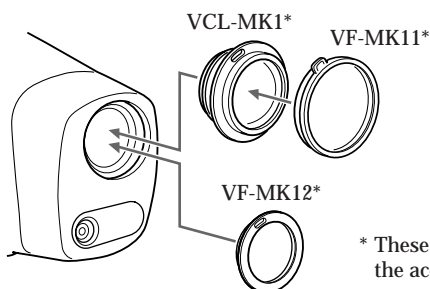

* These accessories are included in the accessory kit ACC-MK1.

Best time for recording

The best recording time is from 10:00 a.m. to 2:00 p.m. When the sun is highest, optimum results can be obtained.

Subject size underwater

Since the refractive index underwater is higher than that in air, an object appears 1/4 more closer, and therefore larger. This phenomenon affects the lens on the camcorder as well as human eye. Using a wide-conversion lens (not supplied) is recommended.

Camera work on slow and stable motion

When recording, keep your body stable.

An unstable shot will be magnified on the TV screen. Move the camcorder as slow as possible. As most of the object underwater move, you can record a good program without moving the camcorder.

Underwater video light

In deep water or under locks where direct sunlight does not reach, recording with an underwater video lights is recommended.

To record at night, use a powerful underwater video light.

Underwater video light such as
Sony HVL-M20/ML20/80DA
(not supplied)

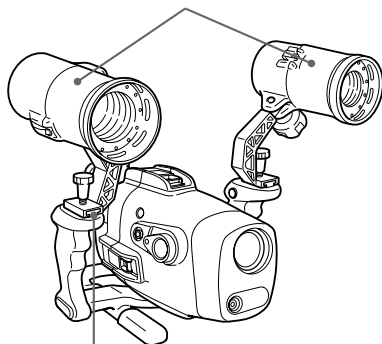

Attachable to the left and right
video light shoe.

EN

Note on recording underwater

- Be sure to follow the safety rules for diving, such as diving period and depth.
- Remove the bubbles from the outside of the front glass before recording.

Labeling parts and controls

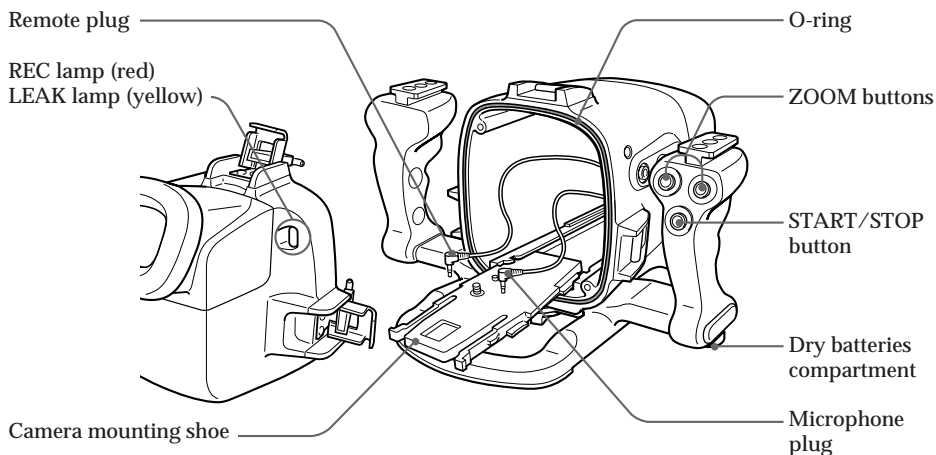
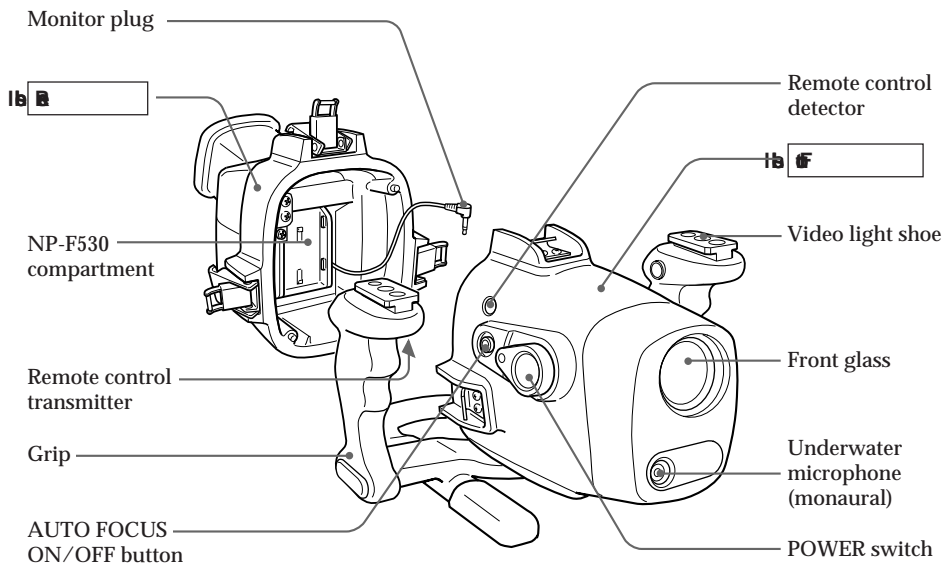

Specifications

Material

Aluminum alloy, glass, plastic

Waterproofing

O-ring, 3 buckles

Usable depth

Up to 75 meters (246 feet)

Underwater microphone

Condenser microphone (monaural)

Controllable function

Power on/off, recording start/stop, auto focus on/off, power zooming

Dimensions

Approx. 297 x 212 x 283 mm (w/h/d)
(11 3/4 x 8 3/8 x 11 1/4 in.)

Mass

Approx. 4 kg (8 lb 13oz)

Supplied accessories

Camera mounting shoe (1)

O-ring (1)

Grease (1)

NP-F530 battery pack for the monitor (1)

R6 (size AA) battery (2)

Sunshade (1)

Recommended accessories

Accessory kit ACC-MK1

Wide-conversion lens VCL-MK1

Colour filter VF-MK11/MK12

Carring bag

Carring belt

Hood

Underwater video light HVL-M20/ML20/80DA

Design and specifications are subject to change without notice.

AVERTISSEMENT

DEPOT DES BATTERIES AU LITHIUM-ION

DEPOSEZ LES BATTERIES AU LITHIUM-ION AUX ENDROITS RECOMMANDES.

Vous pouvez rapporter les batteries au lithium-ion dans un centre de Service Sony ou dans un point de ramassage.

Remarque: Dans certain pays, il est interdit de jeter les batteries au lithium-ion avec les ordures ménagères ou dans les poubelles de bureau.

Pour connaître le centre de Service Sony le plus proche de chez vous, composez le 1-800-222-SONY (États-Unis uniquement)

Pour connaître le point de ramassage le plus proche de chez vous, composez le 416-499-SONY (Canada uniquement)

Avvertissement: Ne pas utiliser des batteries au lithium-ion qui sont endommagées ou qui fuient.

Table des matières

Caractéristiques	3	Réalisation de prises de vue	10
Précautions	4	Lorsque le témoin LEAK clignote	11
Vérification des accessoires fournis	5		
Préparation	6	Retrait du caméscope	12
1 Préparation du caméscope	6	Remarque sur le joint torique	13
2 Préparation du caisson étanche	7	Prises de vue sous l'eau	14
3 Installez le caméscope dans le caisson étanche	8	Identification des composants et des commandes	16
		Spécifications	17

Caractéristiques

F

- Le MPK-TRV7 peut uniquement être utilisé avec un caméscope Sony Handycam Vision™ DCR-TRV7.
- Il permet la réalisation de prises de vue à une profondeur de 75 mètres (246 pieds).
- Sous l'eau, vous pouvez commander les fonctions suivantes.
 - Mise sous/hors tension
 - Activation/désactivation de la mise au point automatique
 - Démarrage/arrêt de la prise de vue
 - Fonction de zoom électrique
 - Ecran LCD

Nous vous conseillons d'utiliser un convertisseur grand-angulaire (non fourni) lorsque vous employez le caisson étanche.



Ce symbole indique que ce produit est un accessoire d'origine conçu pour les appareils vidéo Sony. Lorsque vous faites l'acquisition de produits vidéo Sony, Sony vous conseille d'acheter des accessoires identifiés par la mention "GENUINE VIDEO ACCESSORIES".

Précautions

A propos des prises de vue

Veillez à ne pas exposer l'appareil à l'air marin. Ne laissez pas l'appareil tomber dans l'eau.

- N'ouvrez pas le caisson sous l'eau ou sur la plage. Les préparatifs tels que l'installation et le contrôle de l'appareil doivent être effectués dans un lieu protégé contre l'humidité et l'air marin.
- Si vous prévoyez d'utiliser votre caméscope à proximité de la mer pendant une période prolongée, nous vous conseillons de le faire vérifier périodiquement par votre revendeur Sony.
- Si l'appareil est mouillé, présentez-le immédiatement à un revendeur Sony en vue d'un traitement préventif.
- Nous vous conseillons d'utiliser des batteries à grande capacité.

A propos du caisson étanche

- Si vous ouvrez et refermez les coquilles avant et arrière dans un endroit soumis à une température élevée et à une forte humidité, de l'humidité risque de se condenser lorsque vous emmènerez le caisson étanche sous l'eau, provoquant ainsi l'apparition de buée sur la vitre frontale.

L'étanchéité de ce caisson étanche est assurée par le joint torique et la rainure et les surfaces avec lesquelles il est en contact. Veillez tout particulièrement à ne pas endommager ni à déformer cette partie du caisson. Pour plus de détails, voir "Remarque sur le joint torique" (page 13).

- Ne laissez pas le caisson étanche exposé au rayonnement direct du soleil pendant une période prolongée, faute de quoi la température risque de s'élever à l'intérieur du caisson étanche et d'endommager l'appareil qui se trouve à l'intérieur. Si vous ne pouvez éviter de laisser le caisson étanche sous le rayonnement direct du soleil, recouvrez-le d'une serviette ou de toute autre protection.
- Ne jetez pas le caisson étanche dans l'eau. Immergez-le progressivement.

A propos des prises de vue sous l'eau

- Vérifiez si l'appareil fonctionne correctement et s'il n'y a pas de fuites d'eau à une profondeur d'environ un mètre (3 pieds) avant de plonger plus profondément.
- Conformez-vous aux règles de sécurité élémentaires pour la plongée telles que la durée et la profondeur de plongée.
- Chassez les bulles d'air de la partie extérieure de la vitre frontale avant de réaliser vos prises de vue.

Sony ne peut être tenu responsable pour tout dommage au caméscope, à la batterie, etc., survenant lors de l'utilisation du caisson étanche ou pour la perte de prises de vue survenant à la suite d'une fuite d'eau résultant d'une utilisation incorrecte.

Entretien

Après une prise de vue dans la mer, rincez le caisson étanche à l'eau douce avec les boucles soigneusement fermées, et essuyez-le ensuite à l'aide d'un chiffon doux et sec. Nettoyez votre caméscope et l'intérieur du caisson étanche au moyen d'un chiffon doux et sec. N'utilisez aucun type de solvant tel que de l'alcool, du benzène pour le nettoyage, car ils risqueraient de ternir le fini.

Rangement du caisson étanche

- Appliquez sur le joint torique une fine couche de la graisse fournie et réinsérez-le correctement dans la rainure. Refermez les coquilles avant et arrière et placez le caisson dans un endroit frais sans en serrer les boucles.
- Evitez l'accumulation de poussière sur le joint torique.
- Ne rangez pas le caisson étanche dans un endroit chaud, très humide ou encore en présence de naphthaline ou de camphre, car cela risque d'occasionner des dommages au caisson.

Transport

- Lorsque vous transportez le caisson étanche, veillez à en retirer le caméscope.
- Evitez les manipulations brusques et les chocs. Nous vous conseillons de recouvrir le caisson étanche d'une serviette ou de toute autre protection.

Vérification des accessoires fournis

Vérifiez si les accessoires suivants vous ont bien été fournis avec votre caisson étanche.

F

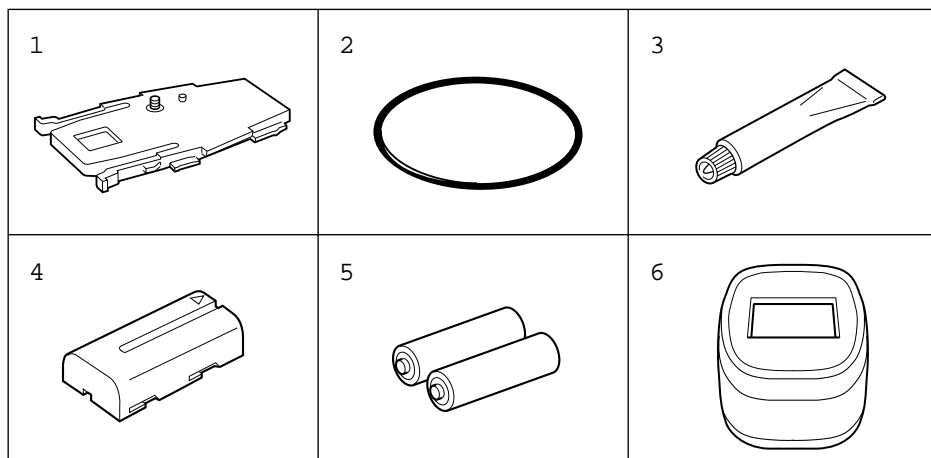

- 1 Sabot de montage de caméra (1)
- 2 Joint torique (1)
- 3 Graisse (1)
- 4 Batterie NP-F530 pour l'écran LCD (1)
- 5 Pile R6 (AA) (2)
- 6 Pare-soleil (1)

Préparation

1 Préparation du caméscope

Pour plus de détails, consultez le mode d'emploi fourni avec votre caméscope.

(1) Retirez le bouchon d'objectif, la bandoulière ou le filtre du caméscope.

(2) Fixez une batterie chargée.

(3) Introduisez une cassette.

(4) Installez le sabot de montage de caméra.

Retirez les éléments métalliques du sabot de montage de caméra et serrez la vis.

(5) Réglez le caméscope.

1

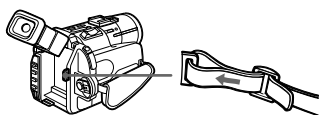

4

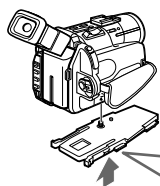

Retirez les éléments métalliques.

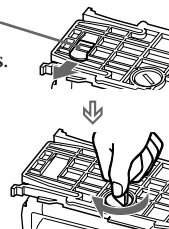

Serrez la vis.

5

1 Maintenez l'oculaire.

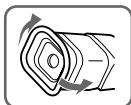

2 Amenez le commutateur AUTO LOCK sur ON.

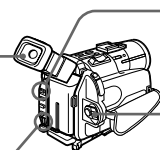

3 Réglez le commutateur POWER sur CAMERA.

4 Sélectionnez ON dans le menu COMMANDER.

2 Préparation du caisson étanche

(1) Retirez la poignée.

(2) Introduisez les piles sèches dans la poignée.

(3) Ouvrez le caisson étanche.

Desserrez les 3 boucles et ouvrez le caisson étanche.

(4) Installez la batterie NP-F530 pour l'écran LCD.

Installez la batterie NP-F530 fournie pour l'écran LCD sur la coquille arrière. Chargez complètement la batterie avant de l'installer.

1

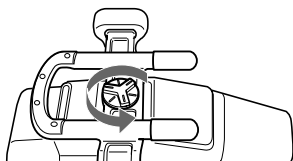

2

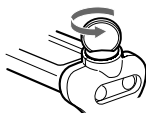

1 Retirez la vis.

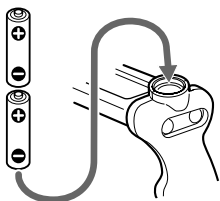

2 Introduisez les piles sèches en en respectant la polarité comme indiqué sur la poignée.



3 Serrez fermement la vis.

3

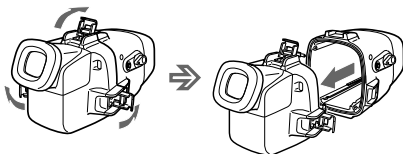

4

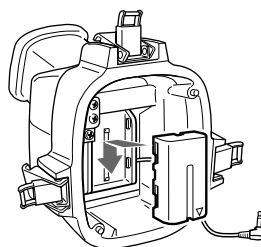

F

3 Installez le caméscope dans le caisson étanche

(1) Branchez la fiche de l'écran.

Branchez la fiche du moniteur sur la prise AUDIO VIDEO.

(2) Branchez la fiche de télécommande et la fiche du microphone.

Branchez la fiche de télécommande sur la prise 1 REMOTE (1) et la fiche du microphone sur la prise MIC (auto-alimentée) (2).

(3) Installez le caméscope.

Introduisez le sabot de montage de caméra dans le caisson jusqu'à ce qu'il s'encliquette.

(4) Assemblez la coquille et la coquille arrière.

Maintenez fermement les deux coquilles et serrez fermement les 3 boucles.

Veillez à ne pas coincer les cordons de la télécommande, du microphone et de l'écran. Sinon, de l'eau risque de s'infiltrer dans le caisson étanche.

(5) Fixez la poignée.

1

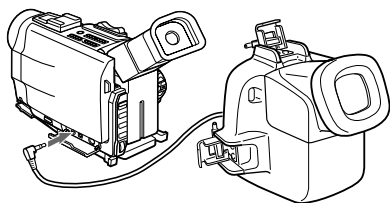

sur la prise AUDIO VIDEO.

2

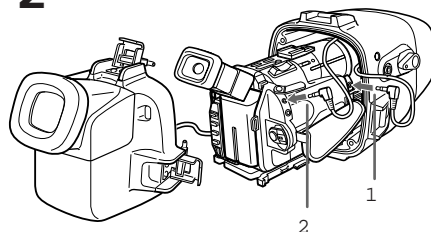

3

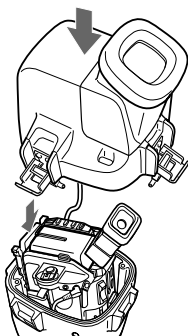

4

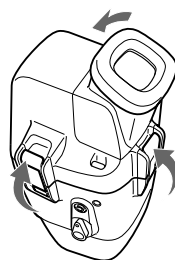

**Vous êtes à présent paré pour réaliser des prises de vue sous l'eau.
N'oubliez pas de vérifier s'il n'y a aucune fuite avant de plonger.**

Conseils au sujet de l'écran LCD

- Aucune image n'apparaît sur l'écran LCD si vous installez uniquement la batterie sur la coque arrière. L'écran LCD est relié à l'alimentation de votre caméscope.
- Pour afficher l'indicateur sur l'écran LCD, sélectionnez V-OUT/LCD dans le menu DISPLAY et appuyez ensuite sur la touche DISPLAY de votre caméscope avant de l'installer dans le caisson étanche.

Conseils au sujet de la batterie NP-F530 fournie

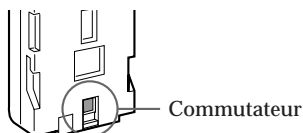

- Le commutateur de la batterie

Ce commutateur est destiné à vous aider à identifier une batterie chargée. Réglez le commutateur sur la position du "repère vert" lorsque la charge est terminée.



- L'écran LCD du caisson étanche ne correspond pas avec la batterie "InfoLITHIUM".
- Qu'est-ce qu'une batterie "InfoLITHIUM" ?

La batterie InfoLITHIUM est une batterie au lithium qui peut échanger des données avec un appareil vidéo compatible sur sa consommation d'électricité.

Sony vous conseille d'utiliser une batterie InfoLITHIUM avec les appareils vidéo portant le logo  InfoLITHIUM. Si vous utilisez une batterie de ce type avec un appareil vidéo portant le logo  InfoLITHIUM, l'appareil vidéo indique la charge résiduelle de la batterie en minutes*. Cependant, si vous utilisez un appareil vidéo qui ne porte pas ce logo, la charge résiduelle de la batterie ne sera pas indiquée en minutes.

- * L'indication peut manquer de précision en fonction des conditions et de l'environnement d'utilisation de l'appareil.

Remarque sur les piles sèches

- Dans des conditions d'utilisation normales, les piles sèches offrent une autonomie d'environ 6 mois.
- Si vous prévoyez de ne pas utiliser le caisson étanche pendant une période prolongée, retirez les piles de façon à éviter tout dommage éventuel causé par une fuite des piles.
- Ne chargez pas des piles sèches.
- Si une pile venait à fuir, essayez soigneusement toutes les coulures dans le compartiment à piles avant d'en introduire de nouvelles.

Réalisation de prises de vue

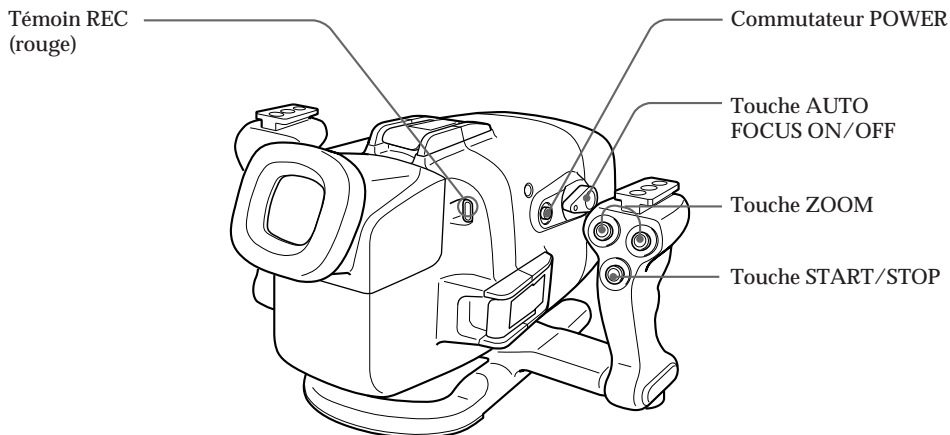

- (1) Réglez le commutateur POWER sur ON.
- (2) Appuyez sur START/STOP pour démarrer la prise de vue.
Le témoin REC (rouge) s'allume durant la prise de vue.

Pour arrêter l'enregistrement

Appuyez sur la touche START/STOP.

Pour zoomer

Appuyez sur la touche ZOOM.

Appuyez sur "T" pour les prises de vue au téléobjectif (le sujet semble plus proche) et sur "W" pour élargir l'angle de prise de vue (le sujet semble plus éloigné).

Vous ne pouvez pas modifier la vitesse de zoom du caméscope.

Remarque

Si vous utilisez un convertisseur grand angulaire, l'image s'atténue lorsque vous appuyez sur la touche zoom "T".

Pour conserver la mise au point sur un sujet

Après avoir fait la mise au point sur un sujet, appuyez sur la touche AUTO FOCUS ON/OFF de manière à activer le caméscope en mode de mise au point manuelle.

Même si un poisson passe entre le caméscope et le sujet, la mise au point reste parfaitement réglée sur celui-ci.

Remarque préalable à la prise de vue

Vérifiez si l'appareil fonctionne correctement et s'il n'y a pas de fuites d'eau à une profondeur d'environ un mètre (3 pieds) avant de plonger plus profondément.

Remarque sur la prise de vue

Ne masquez pas l'émetteur ou le détecteur de commande avec le doigt étant donné que le signal de télécommande pour le fonctionnement de l'appareil est transmis de la poignée au caisson étanche.

Installation d'un convertisseur grand-angulaire (non fourni)

Installez le convertisseur grand-angulaire de manière à ce qu'il soit parfaitement ajusté. Lorsque vous utilisez un convertisseur grand-angulaire, zoomez en appuyant sur "W". L'image s'atténue si vous appuyez sur la touche zoom "T".

Vous pouvez installer convertisseur grand-angulaire lorsque vous vous trouvez sous l'eau.

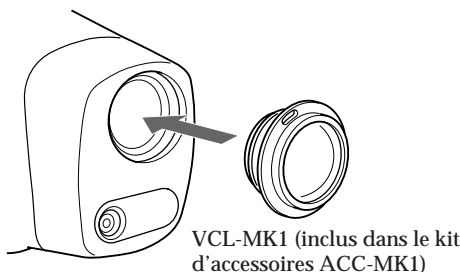

Remarque

Si vous utilisez un filtre de couleur, retirez-le et installez ensuite le convertisseur grand-angulaire.

Utilisation du pare-soleil fourni

Le pare-soleil fourni pour l'écran LCD réduit les reflets sur l'écran LCD. Fixez le pare-soleil comme indiqué dans l'illustration.

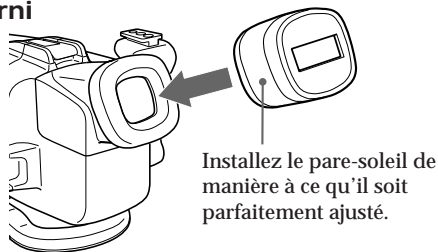

Vous pouvez installer un convertisseur grand-angulaire, un pare-soleil et un filtre lorsque vous vous trouvez sous l'eau.

Si l'image sur l'écran LCD n'est pas nette en raison de la présence d'air entre ces accessoires et le caisson étanche, réinstallez-les sous l'eau.

Lorsque le témoin LEAK clignote

Si de l'eau s'infiltré dans le caisson étanche, le témoin LEAK (jaune) se met à clignoter.

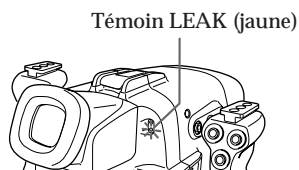

En pareil cas, sortez le caisson étanche le plus rapidement possible de l'eau en le maintenant à l'horizontale. Veillez cependant à remonter à la surface en appliquant les règles de sécurité élémentaires de plongée.

Séchez le caisson étanche à l'aide d'un chiffon et ouvrez-le ensuite.

Pour éteindre le témoin, débranchez le câble de télécommande.

Recherchez l'origine de la fuite.

Si le caméscope est mouillé, présentez-le immédiatement à un revendeur Sony.

Retrait du caméscope

Avant d'ouvrir le caisson étanche, rincez-le à l'eau douce et essuyez-le ensuite avec un chiffon doux.

Remarques

- Lorsque vous ouvrez le caisson étanche, assurez-vous que vous êtes sec. Et veillez à ce qu'aucune goutte d'eau ne dégouline dessus de votre combinaison trempée.
- Lorsque vous ouvrez le caisson étanche, ne tirez pas sur le cordon de la fiche du moniteur en forçant.

(1) Retirez la poignée.

(2) Desserrez les 3 boucles et ouvrez le caisson étanche.

(3) Extrayez le caméscope de la coquille avant.

Maintenez le sabot de montage de caméra par les molettes et extrayez le caméscope.

(4) Débranchez la fiche de télécommande et la fiche du microphone.

(5) Débranchez la fiche de l'écran.

Retirez également la batterie de l'écran LCD.

(6) Retirez le sabot de montage de caméra.

3

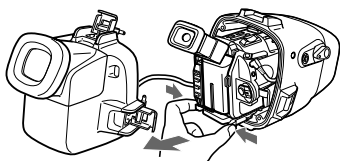

4

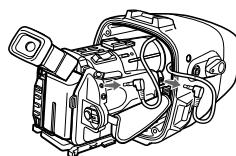

5

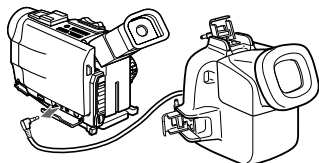

6

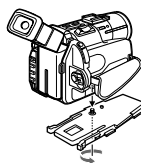

Remarque sur le joint torique

Le joint torique assure l'étanchéité fonctionnelle du caisson étanche. Pour préserver cette étanchéité, utilisez le caisson correctement. Des manipulations incorrectes peuvent entraîner l'infiltration d'eau.

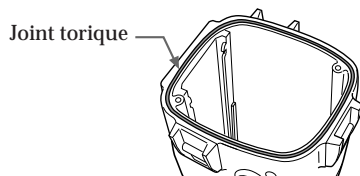

Vérifiez s'il n'y a pas d'égratignures ni de fissures

Vérifiez s'il n'y a pas d'égratignures ni de fissures sur le joint torique, car de l'eau pourrait sinon s'infiltrer dans le caisson. Si le joint torique est égratigné ou fissuré, remplacez-le. Ne retirez pas le joint torique de la rainure au moyen d'un ustensile en métal ni d'un ustensile pointu.

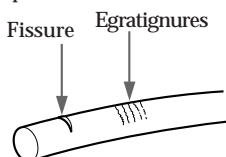

Éliminez la poussière, le sable ou les cheveux du joint torique.

Assurez-vous qu'il n'y a pas de poussière, de sable ou de cheveux sur le joint torique, dans la rainure ou sur les surfaces de contact entre le caisson étanche et le joint torique. Si c'est le cas, éliminez-les complètement, faute de quoi le joint torique et la surface du caisson étanche risquent de subir des dommages et de l'eau de s'infiltrer.

Lubrification du joint torique

Après avoir vérifié s'il n'y a aucune fissure ni de poussière sur le joint torique, recouvrez-le avec le doigt d'une légère couche de la graisse fournie. Vous le protégerez ainsi contre l'usure. Pendant que vous appliquez la graisse, revérifiez la présence éventuelle de fissures ou de poussière.

N'utilisez pas de chiffon ou de papier pour graisser le joint d'étanchéité parce que des fibres risquent sinon d'adhérer au joint.

N'utilisez aucun autre type de graisse que la graisse fournie, car vous risqueriez sinon d'endommager le joint torique.

Si vous tombez à court de graisse silicone (2-115-921-01), vous pouvez vous en procurer dans un centre de service après-vente Sony.

Ne tordez pas le joint torique

Insérez le joint torique uniformément dans la rainure avec la partie effilée vers le haut. Ne le torsadez en aucun cas.

Ne pincez pas le joint torique avec le caisson étanche

Lorsque vous assemblez les coquilles avant et arrière, veillez à ne pas coincer le joint torique entre les coquilles. Si cela se produit, non seulement vous allez endommager le joint torique, mais de l'eau risque également de s'infiltrer.

Durée de vie utile du joint torique

Suivant l'entretien et la durée d'utilisation, nous vous conseillons de remplacer le joint torique une fois par an ou tous les deux ans.

Le joint torique (3-977-362-01) peut être remplacé dans un centre de service après-vente Sony.

F

Prises de vue sous l'eau

La réalisation de prises de vue sous l'eau est différente des prises de vue sur la terre ferme parce qu'elles sont affectées par la limpidité de l'eau, la profondeur et les conditions d'éclairage. Voici quelques conseils qui vous permettront de réaliser de bonnes prises de vue sous l'eau.

Caractéristiques des couleurs sous l'eau

L'eau absorbe la lumière, et plus particulièrement les rouges, de telle sorte que des sujets observés en profondeur paraissent bleuâtres. Le couleur des objets est affectée par la limpidité de l'eau.

Pour obtenir des couleurs naturelles, utilisez un filtre de couleur (non fourni).

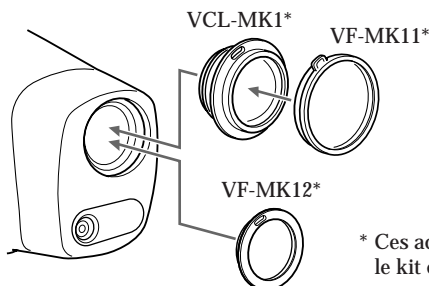

* Ces accessoires sont inclus dans le kit d'accessoires ACC-MK1.

Le meilleur moment de la journée

Le meilleur moment de la journée pour réaliser des prises de vue sous l'eau est compris entre 10 heures et 14 heures. C'est lorsque le soleil se trouve au zénith que vous obtiendrez les meilleurs résultats.

Taille des sujets sous l'eau

Comme l'indice de réfraction de l'eau est supérieur à celui de l'air, un objet apparaît sous l'eau environ 1/4 plus proche et, donc, plus grand. Ce phénomène affecte aussi bien l'objectif du caméscope que l'oeil humain. L'utilisation d'un convertisseur grand-angulaire (non fourni) est conseillée.

Stabilité et lenteur des mouvements du caméscope

Pendant les prises de vue, gardez le corps dans une position stable.

L'instabilité d'une prise de vue est amplifiée sur l'écran d'un téléviseur. Déplacez par conséquent le caméscope le plus lentement possible. Comme la plupart des objets sous l'eau sont en mouvement, vous pouvez réaliser une bonne prise de vue sans devoir bouger le caméscope.

Torche vidéo sous-marine

En eaux profondes et sous des obstacles que les rayons du soleil n'atteignent pas directement, nous vous conseillons de réaliser vos prises de vue au moyen d'une torche vidéo sous-marine.

La nuit, utilisez une puissante torche vidéo sous-marine.

Torche vidéo sous-marine telle que la Sony HVL-M20/ML20/80DA (non fournie)

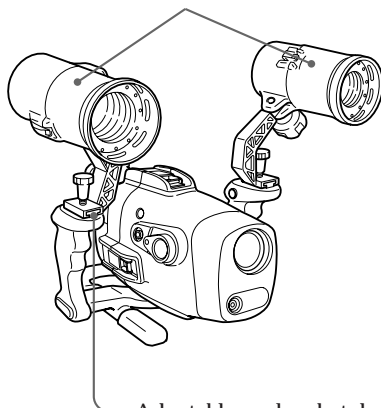

Adaptable sur le sabot de torche vidéo gauche et droit.

F

Remarque sur les prises de vue sous l'eau

- Conformez-vous aux règles de sécurité élémentaires pour la plongée telles que la durée et la profondeur de plongée.
- Chassez les bulles d'air de la partie extérieure de la vitre frontale avant de réaliser vos prises de vue.

Identification des composants et des commandes

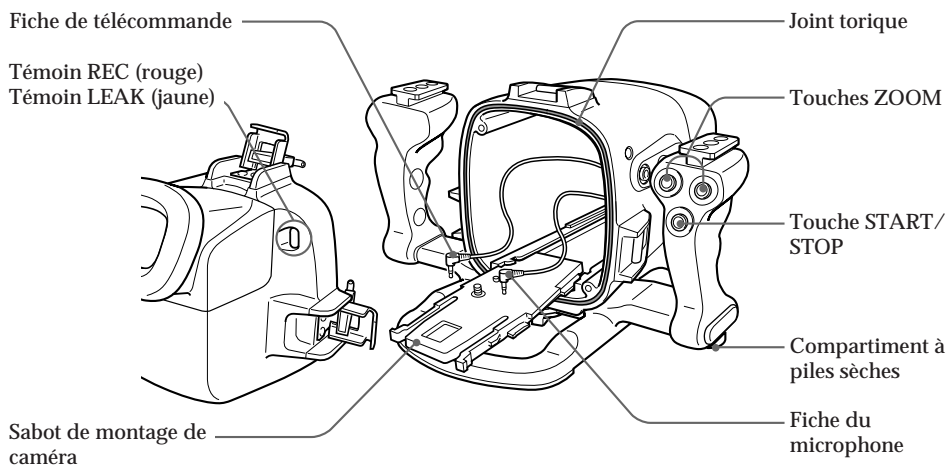
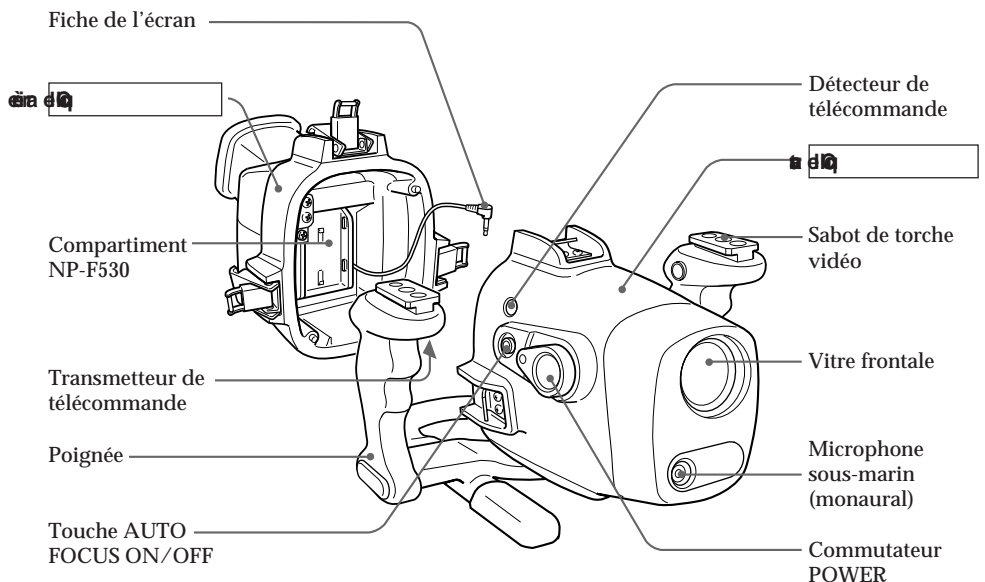

Spécifications

Matériau

Alliage d'aluminium, verre, plastique

Étanchéité

Joint torique, 3 boucles

Profondeur pratique

Jusqu'à 75 mètres (246 pieds)

Microphone sous-marin

Microphone à condensateur (monaural)

Fonctions

Mise sous/hors tension, démarrage/arrêt de la prise de vue, activation/désactivation de la mise au point automatique, zoom électrique

Dimensions

Approx. 297 x 212 x 283 mm (l/h/p)

(11 3/4 x 8 3/8 x 11 1/4 pouces)

Masse

Approx. 4 kg (8 lb 13oz)

Accessoires fournis

Sabot de montage de caméra (1)

Joint torique (1)

Graisse (1)

Batterie NP-F530 pour l'écran (1)

Pile R6 (AA) (2)

Pare-soleil (1)

Accessoires conseillés

Kit d'accessoires ACC-MK1

Convertisseur grand-angulaire VCL-MK1

Filtre de couleur VF-MK11/MK12

Housse de transport

Sangle de transport

Couverture

Torche vidéo sous-marine HVL-M20/ML20/80DA

La conception et les spécifications sont sujettes à modifications sans préavis.

F

ADVERTENCIA

FORMA DE DESHACERSE DE LAS PILAS DE IONES DE LITIO

PILA DE IONES DE LITIO

FORMA APROPIADA DE DESHACERSE DE LAS PILAS

Usted podrá devolver las pilas de iones de litio a un centro de reparaciones Sony o a una fábrica Sony.

Nota: En ciertas zonas puede estar prohibido tirar las pilas de iones de litio a la basura.

Para información sobre el centro de reparaciones Sony más cercano, llame a 1-800-222-SONY (EE.UU. solamente)

Para información sobre la fábrica Sony más cercana, llame a 416-499-SONY (Canadá solamente)

Precaución: No utilice pilas de iones de litio dañadas o con fugas de electrolito.

Índice de contenido

Características	3	Grabación	10
Precauciones	4	Cuando parpadea la lámpara LEAK	11
Comprobación de accesorios suministrados	5	Extracción de la videocámara	12
Preparativos	6	Nota sobre el anillo en O	13
1 Preparativos de la videocámara ...	6	Grabación subacuática	14
2 Preparativos del portacámara subacuático	7	Ubicación de partes y controles	16
3 Fijación de la videocámara al portacámara subacuático	8	Especificaciones	17

Características

- El portacámara subacuático MPK-TRV7 sólo puede utilizarse con la videocámara Sony Handycam Vision™ DCR-TRV7.
- Es posible grabar a una profundidad de hasta 75 metros (246 pies).
- Pueden realizarse las siguientes operaciones bajo el agua:
 - Encendido/apagado
 - Encendido/apagado del autoenfoco
 - Inicio/parada de grabación
 - Función de zoom eléctrico
 - Monitor LCD

Recomendamos emplear un objetivo de conversión panorámica (no suministrado) al utilizar el portacámara subacuático.



Esta marca indica que el producto es un accesorio original para productos de vídeo Sony. Cuando compre productos de vídeo Sony, recomendamos que adquiera accesorios con la marca "GENUINE VIDEO ACCESSORIES".

ES

Precauciones

De la videocámara

Tenga cuidado de no exponer el equipo al aire marino. No deje caer agua sobre el equipo.

- No abra el portacámara subacuático bajo el agua o en la playa. Los preparativos como la instalación y comprobación del equipo deben realizarse en un lugar con poca humedad y sin aire marino.
- Cuando vaya a utilizar su videocámara cerca del mar durante un largo período de tiempo, recomendamos que un distribuidor Sony la revise periódicamente.
- Si el equipo se moja, llévalo inmediatamente al distribuidor Sony más cercano para que realice un mantenimiento preventivo.
- Recomendamos que utilice paquetes de pilas de alta capacidad.

Del portacámara subacuático

- Si abre y une las cubiertas delantera y trasera en un lugar con alta temperatura y humedad, puede producirse condensación de la humedad al situar el portacámara subacuático en el agua, causando que se empañe el cristal delantero.
La capacidad de inmersión del portacámara subacuático se mantiene por medio del anillo en O, y por la ranura y superficie en que hace contacto. Tenga especial cuidado de no dañar o deformar dicha parte. Para más información, consulte “Nota sobre el anillo en O” (página 13).
- No deje el portacámara subacuático bajo la luz solar directa durante un largo período de tiempo, o puede elevarse la temperatura del mismo y dañarse el equipo en su interior. Si es inevitable dejarlo bajo la luz solar directa, asegúrese de cubrirlo con una toalla u otro tipo de protección.
- No tire el portacámara subacuático al agua. Introdúzcalo lentamente.

De la grabación subacuática

- Compruebe que el equipo funciona correctamente y que no hay fugas de agua a una profundidad de aproximadamente 1 metro (3 pies) antes de sumergirse a más profundidad.
- Asegúrese de seguir las normas de seguridad de submarinismo, como los períodos de tiempo de inmersión y la profundidad.
- Retire las burbujas del exterior del cristal delantero antes de grabar.

Sony no acepta responsabilidad por daños de la videocámara, pilas, etc., en el portacámara subacuático, ni por la pérdida de material grabado en caso de producirse una fuga de agua durante su utilización.

De mantenimiento

Después de grabar en el mar, sumerja el portacámara subacuático con los enganches firmemente apretados en agua dulce, y después límpielo con un paño seco y suave.

Limpie su videocámara y el interior del portacámara subacuático con un paño seco y suave. No utilice ningún tipo de disolvente, como alcohol o bencina, para limpiarlos, ya que esto puede dañar el acabado.

Cuando guarde el portacámara subacuático

- Recubra el anillo en O con un pequeña cantidad de la grasa suministrada, y colóquelo correctamente en la ranura. Una las cubiertas delantera y trasera y coloque el portacámara sin cerrar los enganches en un lugar fresco.
- Impida que se acumule polvo en el anillo en O.
- No guarde el portacámara subacuático en un lugar frío, muy caliente o húmedo, o con naftalina o alcanfor, ya que dichas condiciones pueden dañar la unidad.

Cuando lo transporte

- Cuando transporte el portacámara, asegúrese de extraer la videocámara.
- Maneje la unidad cuidadosamente y evite los golpes. Se recomienda cubrir el portacámara subacuático con una toalla u otra protección.

Comprobación de accesorios suministrados

Compruebe que se suministran los siguientes accesorios con este producto deportivo.

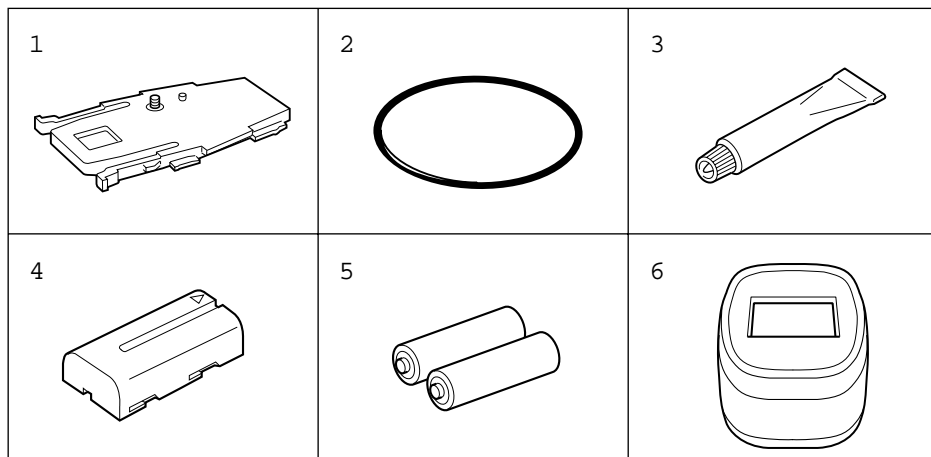

ES

- 1 Zapata de montaje de la cámara (1)
- 2 Anillo en O (1)
- 3 Grasa (1)
- 4 Paquete de pilas NP-F530 para el monitor LCD (1)
- 5 Pila R6 (tamaño AA) (2)
- 6 Protector contra luz solar (1)

Preparativos

1 Preparativos de la videocámara

Para más información, consulte las instrucciones de funcionamiento suministradas con su videocámara.

(1) Retire de la videocámara la tapa del objetivo, la banda de transporte y el filtro.

(2) Fije un paquete de pilas cargado.

(3) Inserte una cinta de vídeo.

(4) Fije la zapata de montaje de la cámara.

Retire las piezas metálicas de la zapata de montaje y apriete el tornillo.

(5) Ajuste la videocámara.

1

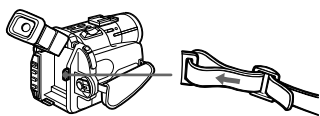

4



Retire las
piezas
metálicas.

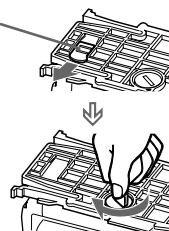

Apriete el tornillo.

5

1 Agarre la pieza ocular.

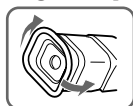

2 Deslice el interruptor AUTO
LOCK hasta ON.

3 Ajuste el interruptor
POWER en CAMERA.

4 Seleccione ON en el menú
COMMANDER.



2 Preparativos del portacámara subacuático

(1) Retire el agarrador.

(2) Inserte las pilas secas en el agarrador.

(3) Abra el portacámara.

Suelte los tres enganches y abra el portacámara.

(4) Fije el paquete de pilas NP-F530 para el monitor.

Fije el paquete de pilas suministrado NP-F530 para el monitor LCD en la cubierta trasera. Asegúrese de cargar el paquete de pilas totalmente antes de fijarlo.

1

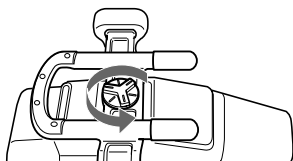

2

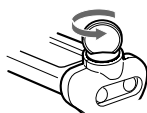

1 Retire el tornillo.

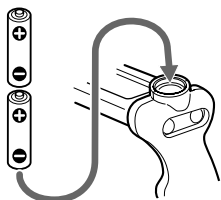

2 Inserte las pilas secas con su polaridad correctamente colocada, según se indica en el agarrador.



3 Apriete firmemente el tornillo.

3

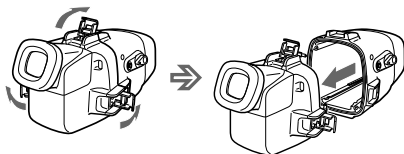

4

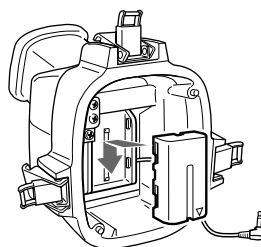

ES

3 Fijación de la videocámara al portacámara subacuático

(1) Conecte el enchufe del monitor.

Conecte el enchufe del monitor a la toma AUDIO VIDEO.

(2) Conecte el enchufe remoto y el enchufe del micrófono.

Conecte el enchufe remoto a la toma 1 REMOTE (1), y el enchufe del micrófono a la toma MIC (enchufe de alimentación) (2).

(3) Fije la videocámara.

Inserte la zapata de montaje de la cámara hasta oír un chasquido.

(4) Fije la cubierta delantera a la cubierta trasera.

Sujete ambas cubiertas y cierre firmemente los tres enganches.

Tenga cuidado de no atrapar los cables remoto, del micrófono y de monitor. En caso contrario, puede introducirse agua.

(5) Fije el agarrador.

1

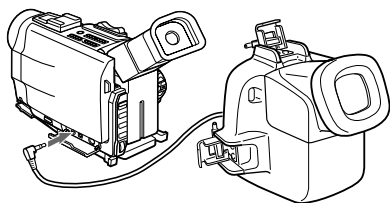

a toma AUDIO VIDEO.

2

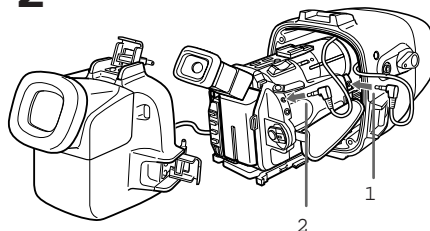

3

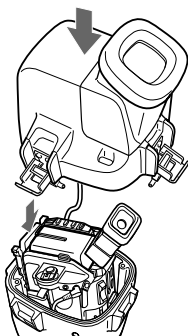

4

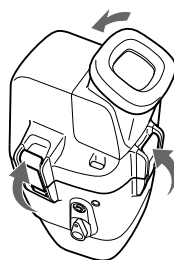

Ahora está preparado para la grabación subacuática. Asegúrese de que no haya ninguna fuga de agua antes de sumergirse.

Consejos sobre el monitor LCD

- La imagen no aparece en la pantalla LCD con sólo fijar el paquete de pilas a la cubierta trasera. La pantalla LCD está conectada a la alimentación de la videocámara.
- Para ver el indicador en el monitor LCD Seleccione V-OUT/LCD en el menú DISPLAY y pulse el botón DISPLAY de la videocámara antes de instalarla en el portacámara subacuático.

Consejos sobre el paquete de pilas suministrado NP-F530



- Interruptor en el paquete de pilas

Este interruptor se provee para que pueda identificar si el paquete de pilas está cargado. Ajuste el interruptor en la posición de la “marca verde” cuando haya completado la carga.



- El monitor LCD de este producto deportivo no corresponde a la pila “InfoLITHIUM”.
- Qué es el paquete de pilas “InfoLITHIUM”

El paquete “InfoLITHIUM” consiste en un paquete de pilas de litio que puede intercambiar datos con un equipo de vídeo compatible acerca del consumo de las pilas.

Sony recomienda que utilice el paquete “InfoLITHIUM” con equipos de vídeo que tengan la marca  *InfoLITHIUM*. Cuando lo utilice con equipos de vídeo con la marca  *InfoLITHIUM*, dichos equipos indicarán la carga restante de las pilas en minutos.* Sin embargo, al utilizar equipos de vídeo que no tienen dicha marca, la carga restante de las pilas no se indicará.

- * La indicación de la carga puede no ser exacta, según las condiciones y el entorno en que se utilicen los equipos.

Nota sobre las pilas secas

- Con un funcionamiento normal, las pilas secas durarán aproximadamente 6 meses.
- Si no va a utilizar el portacámara sumergible durante un largo período de tiempo, extraiga las pilas para evitar posibles daños por fugas.
- No intente recargar pilas secas.
- Si se produce una fuga de las pilas, limpie totalmente y con cuidado el fluido del compartimiento de pilas antes de insertar otras nuevas.

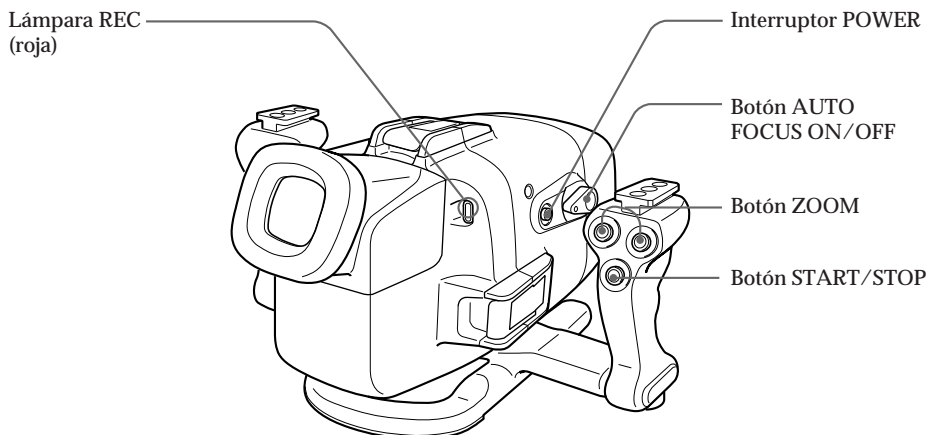

- (1) Ajuste el interruptor POWER en ON.
- (2) Pulse START/STOP para empezar a grabar.
La lámpara REC (roja) se enciende durante la grabación.

Para parar la grabación

Pulse el botón START/STOP.

Para utilizar el zoom

Pulse el botón ZOOM.

Pulse T para telefoto (el objeto aparece más cercano) y W para gran angular (el objeto aparece más alejado).

No es posible cambiar la velocidad de zoom de la videocámara.

Nota

Cuando utilice un objetivo de conversión panorámica, la imagen se atenuará al pulsar el botón T del zoom.

Para mantener un objeto enfocado

Una vez enfocado un objeto, pulse el botón AUTO FOCUS ON/OFF para ajustar la videocámara en el modo de enfoque manual.

Aunque cruce fauna marina entre la videocámara y el objeto, éste permanecerá enfocado.

Nota antes de empezar la grabación

Compruebe que el equipo funciona correctamente y que no hay fugas de agua a una profundidad de aproximadamente 1 metro (3 pies) antes de sumergirse a más profundidad.

Nota sobre la grabación

No cubra el emisor de control o el detector con los dedos, ya que la señal de control remoto de las operaciones se transmite del agarrador al portacámara subacuático.

Para fijar un objetivo de conversión panorámica (no suministrado)

Fije el objetivo de conversión panorámica hasta que quede firmemente montado. Al emplear un objetivo de este tipo, utilice el zoom con el botón W. Al pulsar el botón T del zoom, la imagen se atenuará.

Puede fijar este objetivo bajo el agua.

Nota

Cuando utilice un filtro de color, retírelo al fijar el objetivo de conversión panorámica.

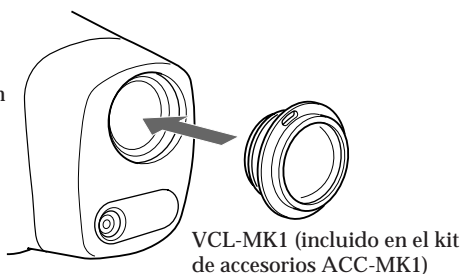

Utilización del protector contra luz solar suministrado

El protector suministrado para el monitor LCD reduce los reflejos del mismo. Fije el protector como se muestra en la ilustración.



ES

Puede fijar el objetivo de conversión panorámica, el protector y el filtro de color bajo el agua.

Si la imagen en el monitor LCD no es clara debido a que hay agua entre los accesorios mencionados y este producto deportivo, vuelva a montar éstos bajo el agua.

Cuando parpadea la lámpara LEAK

Si se introduce agua, parpadeará la lámpara LEAK (amarilla).

Lámpara LEAK (amarilla)



En este caso, retire el portacámara subacuático del agua en cuanto sea posible, manteniéndolo en posición horizontal. Asegúrese de salir a la superficie siguiendo las normas de seguridad de submarinismo.

Seque el portacámara con un paño suave y después ábralo.

Para apagar la lámpara, desconecte el cable de control remoto.

Compruebe la causa de la fuga de agua.

Si se ha mojado la videocámara, llévela inmediatamente al distribuidor Sony más cercano.

Extracción de la videocámara

Antes de abrir el portacámara subacuático, enjuéguelo con agua dulce y séquelo con un paño suave.

Notas

- Al abrir el portacámara subacuático, compruebe que está seco y tenga cuidado para que no se introduzca agua si sus ropas están mojadas.
- Al abrir el portacámara subacuático, no tire a la fuerza del cable del enchufe de monitor.

(1) Retire el agarrador.

(2) Suelte los tres enganches y abra el portacámara.

(3) Retire la videocámara de la cubierta delantera.

Sujete la zapata de montaje de la cámara por los botones de fijación y extraiga la videocámara.

(4) Desconecte el enchufe remoto y el enchufe del micrófono.

(5) Desconecte el enchufe del monitor.

Además, extraiga el paquete de pilas del monitor LCD.

(6) Retire la zapata de montaje de la cámara.

3

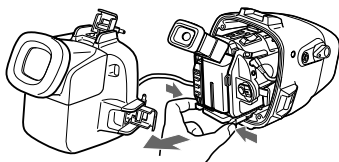

4

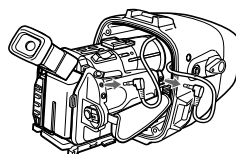

5

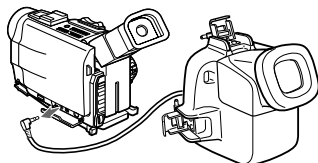

6

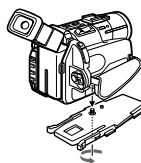

Nota sobre el anillo en O

El anillo en O asegura la función de inmersión de este producto deportivo. Para mantener la integridad de dicha función, utilícelo correctamente. Su empleo inadecuado puede causar que se introduzca agua.

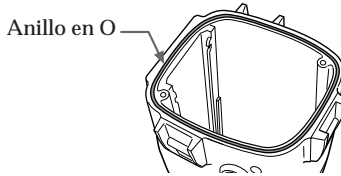

Compruebe que no tiene arañazos o grietas

Compruebe que no hay arañazos o grietas en el anillo en O que puedan permitir la introducción de agua. Si las hubiera, sustituya el anillo en O por otro nuevo. No lo retire de la ranura con una herramienta metálica o que tenga puntas afiladas.

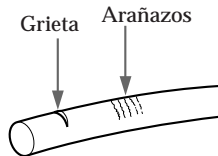

Retire el polvo, arena o cabellos que pueda haber en el anillo en O.

Compruebe que no hay polvo, arena o cabellos en el anillo en O, y en la ranura o en la superficie del portacámara subacuático en que hace contacto el anillo. En caso contrario, límpielos por completo, o el anillo y la superficie del portacámara pueden dañarse y puede introducirse agua.

Engrase el anillo en O

Compruebe que no hay grietas o polvo sobre el anillo en O y recúbalo con una pequeña cantidad de la grasa suministrada utilizando los dedos. Esto impedirá el desgaste. Al aplicar la grasa, vuelva a comprobar si hay grietas o polvo.

No utilice un paño o papel para aplicar la grasa, ya que pueden quedar adheridas las fibras.

No utilice un tipo de grasa distinto al suministrado, o puede dañar el anillo en O.

Si se acaba esta grasa de silicona (2-115-921-01) puede adquirir más en su centro de servicio Sony más cercano.

No retuerza el anillo en O

Coloque el anillo en O en la ranura uniformemente. No lo retuerza.

No atrape el anillo en O con el portacámara subacuático

Al unir las cubiertas delantera y trasera, tenga cuidado de no atrapar el anillo en O entre ambas. Si esto ocurre, se dañará el anillo y es posible que se introduzca agua.

Duración del anillo en O

Dependiendo de su mantenimiento y tiempo de uso, recomendamos cambiar el anillo en O anualmente o cada dos años.

El anillo en O (3-977-362-01) puede reemplazarse en su centro de servicio Sony más cercano.

ES

Grabación subacuática

La grabación subacuática es distinta a la que se realiza en tierra, debido a tiene los efectos de la claridad, profundidad del agua y condiciones de iluminación. A continuación, se dan algunos consejos para realizar grabaciones subacuáticas correctas.

Características subacuáticas del color

El agua absorbe la luz, especialmente la de color rojo, por lo que los objetos a gran profundidad se ven azulados. El color de los objetos se ve afectado por la claridad del agua.

Para grabar con colores naturales, utilice un filtro de color (no suministrado).

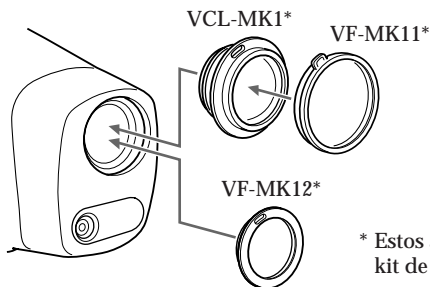

* Estos accesorios se incluyen en el kit de accesorios ACC-MK1.

Horario más adecuado para grabar

El período más adecuado para grabar es entre 10:00 a.m. y 2:00 p.m. Cuando el sol está más alto se obtienen resultados óptimos.

Tamaño de los objetos bajo el agua

El índice de refracción es más alto bajo el agua que en el aire, por lo que los objetos aparecen $1/4$ más cerca y, por lo tanto, más grandes. Este fenómeno afecta al objetivo de la videocámara y al ojo humano. Se recomienda el empleo de un objetivo de conversión panorámica (no suministrado).

Funcionamiento de la cámara con movimiento lento y estable

Mientras graba, mantenga el cuerpo estabilizado.

Los disparos inestables se verán más acusados en la pantalla del TV. Mueva la videocámara lo más despacio posible. Como la mayor parte de los objetos bajo el agua están en movimiento, puede realizar una correcta grabación sin mover la videocámara.

Lámpara de vídeo subacuática

A gran profundidad o debajo de rocas donde no llega la luz solar directa, se recomienda grabar con lámparas de vídeo subacuáticas.

Para grabar por la noche, utilice una lámpara de vídeo subacuática potente.

Lámpara de vídeo subacuática
como Sony HVL-M20/ML20/
80DA (no suministrada)

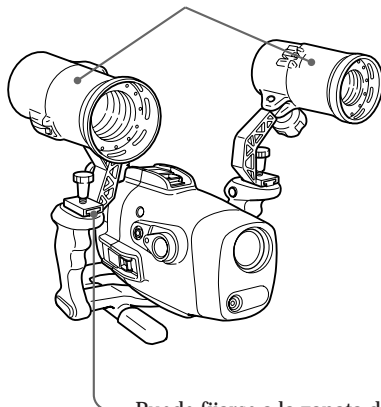

Puede fijarse a la zapata de lámpara de vídeo izquierda y derecha.

ES

Nota sobre la grabación subacuática

- Siga las normas de seguridad de submarinismo, como el período de inmersión y la profundidad.
- Retire las burbujas del exterior del cristal delantero antes de empezar a grabar.

Ubicación de partes y controles

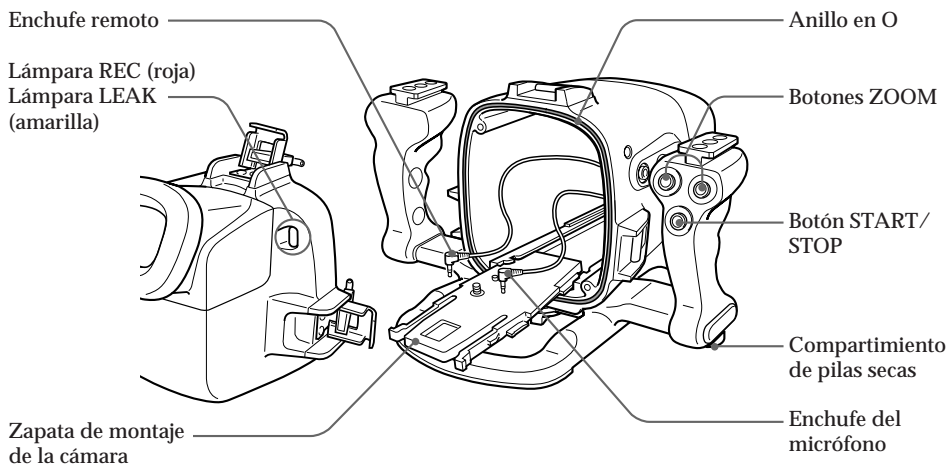
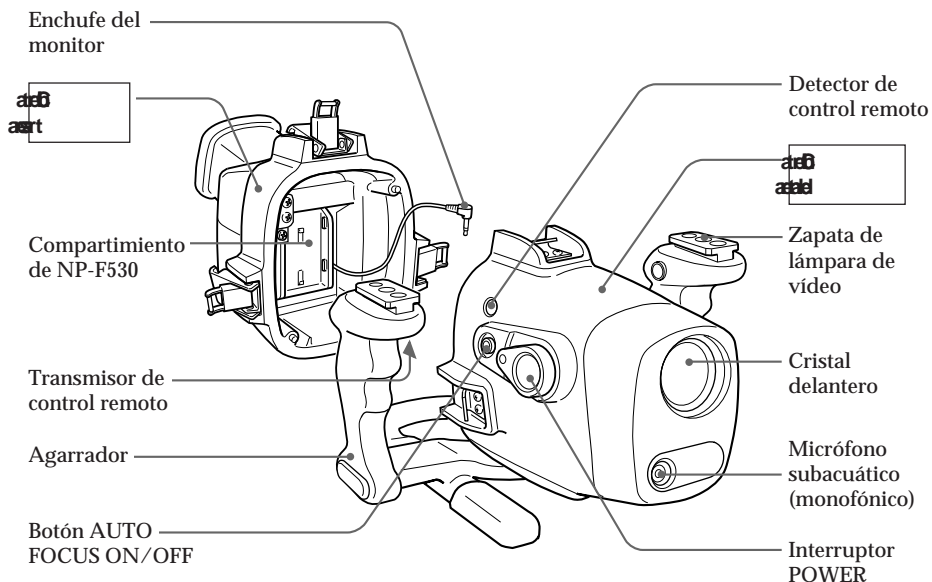

Especificaciones

Material

Aleación de aluminio, cristal, plástico

Inmersión

Anillo en O, 3 enganches

Profundidad útil

Hasta 75 metros (246 pies)

Micrófono subacuático

Micrófono de condensador (monofónico)

Función de control

Alimentación On/Off, Grabación Start/Stop, Autoenfoco On/Off, Zoom eléctrico

Dimensiones

Aprox. 297 x 212 x 283 mm (an/al/prf)

(11 3/4 x 8 3/8 x 11 1/4 pulg.)

Masa

Aprox. 4 kg (8 lb 13oz)

Accesorios suministrados

Zapata de montaje de la cámara (1)

Anillo en O (1)

Grasa (1)

Paquete de pilas NP-F530 para el monitor (1)

Batería R6 (tamaño AA) (2)

Protector contra luz solar (1)

Accesorios recomendados

Kit de accesorios ACC-MK1

Objetivo de conversión panorámica VCL-MK1

Filtro de color VF-MK11/MK12

Bolsa de transporte

Banda de transporte

Cubierta

Lámpara de vídeo subacuática HVL-M20/ML20/80DA

Diseño y especificaciones sujetos a cambios sin previo aviso.

ES

Free Manuals Download Website

<http://myh66.com>

<http://usermanuals.us>

<http://www.somanuals.com>

<http://www.4manuals.cc>

<http://www.manual-lib.com>

<http://www.404manual.com>

<http://www.luxmanual.com>

<http://aubethermostatmanual.com>

Golf course search by state

<http://golfingnear.com>

Email search by domain

<http://emailbydomain.com>

Auto manuals search

<http://auto.somanuals.com>

TV manuals search

<http://tv.somanuals.com>