

Use and Care Guide

Home Laundry Automatic Dryer

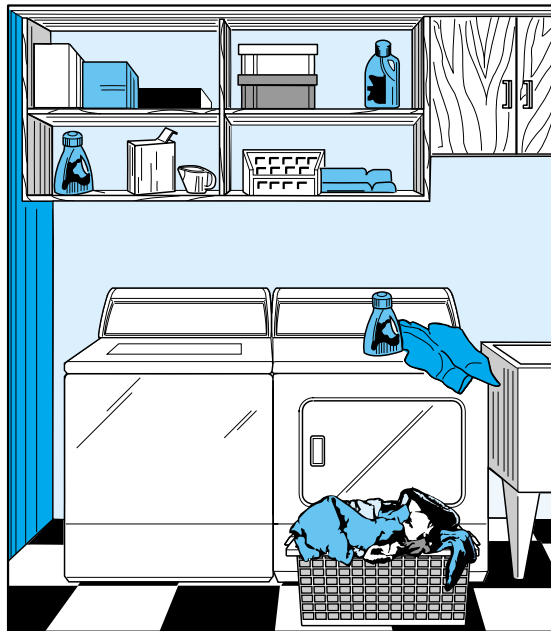

D310E3B

KEEP THESE INSTRUCTIONS FOR FUTURE REFERENCE. (If the dryer changes ownership, be sure this manual accompanies the dryer.)

NOTA: El manual en español aparece después del manual en inglés.

Alliance
Laundry Systems

Part No. 504490R2
August 1998

Table of Contents

Important Safety Instructions	2
Before Drying	
Energy Saving Tips.....	4
Helps and Hints	4
Sort	5
Load.....	5
Drying Special Items	6
User-Maintenance	
Care Of Your Dryer	9
Motor Overload Protector	9
Lint Filter	10
Before You Call For Service	11
If Service Is Required	11
Information For Handy Reference	12



WARNING

FOR YOUR SAFETY, the information in this manual must be followed to minimize the risk of fire or explosion or to prevent property damage, personal injury or death.

W033

- **Do not store or use gasoline or other flammable vapors and liquids in the vicinity of this or any other appliance.**
- **WHAT TO DO IF YOU SMELL GAS:**
 - **Do not try to light any appliance.**
 - **Do not touch any electrical switch; do not use any phone in your building.**
 - **Clear the room, building or area of all occupants.**
 - **Immediately call your gas supplier from a neighbor's phone. Follow the gas supplier's instructions.**
 - **If you cannot reach your gas supplier, call the fire department.**
- **Installation and service must be performed by a qualified installer, service agency or the gas supplier.**

W052

IMPORTANT SAFETY INSTRUCTIONS

(Save These Instructions)



WARNING

To reduce the risk of fire, electric shock, serious injury or death to persons when using your dryer, follow these basic precautions:

W130

1. Read all instructions before using the dryer.
2. Refer to the **GROUNDING INSTRUCTIONS** in the **INSTALLATION** manual for the proper grounding of the dryer.
3. Do not dry articles that have been previously cleaned in, soaked in, washed in, or spotted with gasoline, dry-cleaning solvents, other flammable or explosive substances as they give off vapors that could ignite or explode.
4. Do not allow children to play on or in the dryer. Close supervision of children is necessary when the dryer is used near children. This is a safety rule for all appliances.
5. Before the dryer is removed from service or discarded, remove the door to the drying compartment.
6. Do not reach into the dryer if the cylinder is revolving.
7. Do not install or store the dryer where it will be exposed to the water and/or weather.
8. Do not tamper with the controls.
9. Do not repair or replace any part of the dryer, or attempt any servicing unless specifically recommended in the **User-Maintenance Instructions** or in published user-repair instructions that you understand and have the skills to carry out.
10. Do not use fabric softeners or products to eliminate static unless recommended by the manufacturer of the fabric softener or product.
11. To reduce the risk of fire, **DO NOT DRY** plastics or articles containing foam rubber or similarly textured rubberlike materials.
12. Always clean the lint filter after every load. A layer of lint in the filter reduces drying efficiency and prolongs drying time.
13. Keep area around the exhaust opening and adjacent surrounding area free from the accumulation of lint, dust and dirt.
14. The interior of the dryer and the exhaust duct should be cleaned periodically by qualified service personnel.
15. This gas appliance contains or produces a chemical or chemicals which can cause death or serious illness and which are known to the State of California to cause cancer, birth defects, or other reproductive harm. To reduce the risk from substances in the fuel or from fuel combustion, make sure this appliance is installed, operated, and maintained according to the manufacturer's instructions.
16. Dryer will not operate with the loading door open. **DO NOT** by-pass the door safety switch by permitting the dryer to operate with the door open. The dryer will stop tumbling when the door is opened. Do not use the dryer if it does not stop tumbling when the door is opened or starts tumbling without pressing or turning the **START** mechanism. Remove the dryer from use and call the service person.
17. Do not put articles soiled with vegetable or cooking oil in the dryer, as these oils may not be removed during washing. Due to the remaining oil, the fabric may catch on fire by itself.
18. To reduce the risk of fire, **DO NOT** put clothes which have traces of any flammable substances such as machine oil, flammable chemicals, thinner, etc. or anything containing wax or chemicals such as in mops and cleaning cloths, or anything dry-cleaned at home with dry-cleaning solvent in the dryer.
19. Use the dryer only for its intended purpose, drying clothes.
20. Always disconnect the electrical power to the dryer before attempting service. Disconnect the power cord by grasping the plug, not the cord.

21. **Replace worn power cords and/or loose plugs.**
22. **Install this dryer according to the INSTALLATION INSTRUCTIONS. All connections for electrical power, grounding and gas supply must comply with local codes and be made by licensed personnel when required. Do not do it yourself unless you know how!**
23. **Remove laundry immediately after the dryer stops.**
24. **Always read and follow manufacturer's instructions on packages of laundry and cleaning aids. Heed all warnings or precautions. To reduce the risk of poisoning or chemical burns, keep them out of reach of children at all times (preferably in a locked cabinet).**
25. **Do not tumble fiberglass curtains and draperies unless the label says it can be done. If they are dried, wipe out the cylinder with a damp cloth to remove particles of fiberglass.**
26. **ALWAYS follow the fabric care instructions supplied by the garment manufacturer.**
27. **Never operate the dryer with any guards and/or panels removed.**
28. **DO NOT operate the dryer with missing or broken parts.**
29. **DO NOT by-pass any safety devices.**
30. **Failure to install, maintain, and/or operate this machine according to the manufacturer's instructions may result in conditions which can produce bodily injury and/or property damage.**

NOTE: The WARNING AND IMPORTANT SAFETY INSTRUCTIONS appearing in this manual are not meant to cover all possible conditions and situations that may occur. Common sense, caution and care must be exercised when installing, maintaining, or operating the dryer.

Always contact your dealer, distributor, service agent or the manufacturer about any problems or conditions you do not understand.

Before Drying . . .

Energy Saving Tips

- Make sure the lint filter is always clean.
- Do not overload the dryer.
- Do not overdry items.
- Remove items to be ironed while still damp.
- Large loads of similar fabrics dry the most efficiently. However, dry permanent press in smaller loads to prevent wrinkling.
- Use the correct cycle for the type of fabric being dried.
- Locate your dryer so the exhaust duct is as short and straight as possible.
- Do not open the door during the drying cycle.
- Plan to do your laundry on low humidity days; your clothes will dry faster.
- Dry multiple loads of clothes one right after another so dryer interior does not have to be reheated for each load.

Helps and Hints

	WARNING
To reduce the risk of fire, explosion, serious injury or death, clothes which have traces of any flammable substances such as cooking oil, machine oil, flammable chemicals, thinner, etc. must not be put into the dryer.	
<small>W131</small>	

- The necessary suggestions and directions for installation and proper exhausting are given in the INSTALLATION INSTRUCTIONS which are included with the dryer.
- Static electricity may cause garments of synthetic fibers (as in lingerie) to cling together, especially if they are overdried. The use of a liquid fabric softener in the rinse water of the washer, or a fabric softener sheet in the dryer, will soften clothes and reduce static electricity.
- Do not wash or dry clothes that shed lint in the same load with permanent press or knit garments.
- Remove permanent press loads immediately after dryer stops.
- Follow the care labels on FLAME RETARDANT, SCOTCH- GUARD™, etc., garments for the proper washing and drying.
- If loads should be damp for ironing, turn timer knob to the ENERGY SAVER setting, marked with a dot (•), in Automatic or Time Dry cycles.

Sort

If you have correctly sorted the items for washing, they should be properly sorted for drying too.

Separate:

Lights

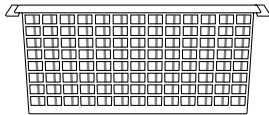

Darks

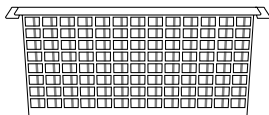

Separate:

Lint Shedding Fabric

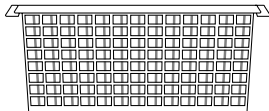

Lint Receiving Fabric



Separate:

No Heat Items

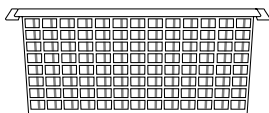

Low Heat Items

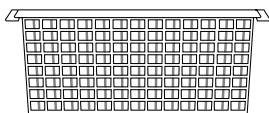

High Heat Items

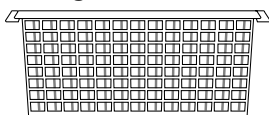

Towels, flannels, chenille, cottons, rugs, etc., shed lint. Corduroys, knits (including socks), permanent press, and synthetics attract lint.

In any kind of drying, lightweight fabrics will dry faster than heavyweight fabrics. If mixed loads are dried together (such as sheets and towels), remove the lighter weight fabrics when they are dry to prevent overdrying and wrinkling. The best method is to dry clothes which require the same time and temperature in the same load.

Load

Do not overload your dryer. Bulk, not weight, determines the load size. If the dryer is overloaded, it could cause discoloration or permanent heat damage to the load. There should be space in the dryer for the clothes to tumble freely. This helps to reduce wrinkles. Large and small pieces together make up loads which will tumble well. Permanent press loads should be smaller to provide room for tumbling. Proper tumbling allows for fewer wrinkles. The following illustrations show the ideal loads sizes for fabrics. The average load will fill the cylinder one third to half full when wet.

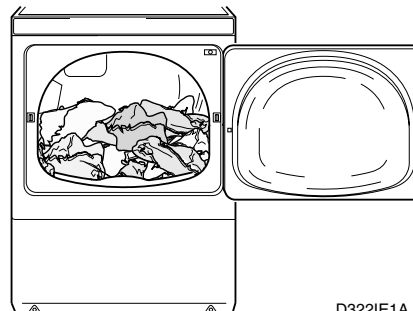

Cylinder with wet cottons and linens

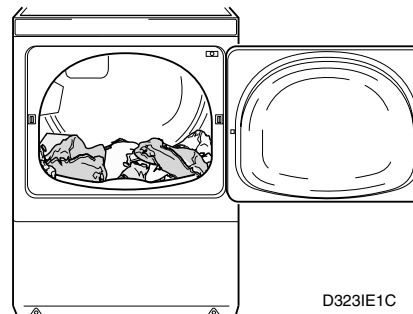

Cylinder with wet permanent press

A load can be too small. Just a few small pieces will not tumble properly. They will take longer to dry and they may be wrinkled. For small loads, add a couple of large towels or non lint shedding items to aid in tumbling.

Drying Special Items . . .

Type of Load	Special Instructions
Bedspreads	Choose heat for fabric. Dry one double or two single spreads. Chenille and tufted spreads will shed lint and should be dried by themselves. New spreads especially, will contain loose lint. Tumble on NO HEAT setting before washing to remove loose lint. These spreads may be dried completely.
Blankets Electric Synthetic Fibers Thermal Cotton Wool	<p>DELICATE or NO HEAT cycles. If drying items in dryer is recommended by the manufacturer, dry as for wool. Do not stretch the blanket because of the wiring. Some electric blankets may have an insulation on the the thermostats or on the wiring which will not withstand dryer heat. Do not dryer dry unless the blanket manufacturer says it can be done.</p> <p>DELICATE or NO HEAT cycles. Some of these blankets are fluffy and will shed lint. Tumble on NO HEAT setting before washing to remove loose lint. Use a gentle wash method, then dry in dryer until just dry. The lint filter may need to be cleaned during the drying.</p> <p>AUTOMATIC REGULAR cycle.</p> <p>Agitation and tumbling contribute to the shrinkage and felting of wool. We cannot guarantee that wool will not shrink. However, if care is taken and the blanket manufacturer's instructions are followed, satisfactory results should be obtained. Wash by the soak method with as little agitation as possible. After washing, stretch blanket gently in both directions. Use approximately five dry bath towels and place them between folds in blanket. This will "cushion" it to lessen the tumbling. Set dryer for 20 minutes on the TIME DRY cycle. Use REGULAR heat setting, if it is available on your dryer. Check blanket when timer reaches 10. Wool blankets must be removed from the dryer when damp. Stretch gently to shape and finish drying over two clothes lines or in a flat position.</p>
Curtains Cotton Fiberglass Synthetic Fibers	<p>AUTOMATIC REGULAR or TIME DRY cycles. Remove damp items for ironing or dry completely, then steam iron.</p> <p>DO NOT DRY IN THE DRYER unless recommended by the manufacturer. Fiberglass may shred. Particles may remain in the dryer and rub off on the next load. This could irritate the skin. "Beta" fiberglass may be dryer dried if recommended by the manufacturer.</p> <p>DELICATE or NO HEAT cycles. Allow room for tumbling to prevent wrinkling. Delicate or sheer curtains must be dried by themselves so they will not be snagged by hooks or crushed by other clothes in the load. Some sheer curtains are heat sensitive. Dry 10 minutes only, plus the cool down period. Remove from dryer immediately and hang. If the dryer has been heated from a previous load, NO HEAT setting may be sufficient.</p>
Denim, Corduroy	AUTOMATIC REGULAR cycle. Dry completely and remove from dryer when seams are slightly wet to minimize shrinkage.

Type of Load	Special Instructions
Draperies	Remove hooks and weights before washing. Choose heat for fabric and allow space in the dryer for tumbling. Some draperies may be removed when slightly damp and hung immediately. Lined draperies should be dry-cleaned because they have a tendency to pucker.
<p>Knit Articles</p> <p>Cottons</p> <p>Synthetic Fibers</p> <p>Wool</p>	<p>Knit fabrics are usually manufactured under tension (stretching). Cotton knits especially may relax or draw together if every bit of moisture is removed from them. It is best to take them out of the dryer with a trace of moisture remaining, then stretch to shape. If they do shrink from overdrying, rewet them and dry properly.</p> <p>AUTOMATIC REGULAR or TIME DRY cycle. Remove slightly damp to minimize ironing. Reshape, smooth seams and pockets, etc.</p> <p>AUTOMATIC REGULAR or AUTOMATIC PERMANENT PRESS cycle. Turn inside out to prevent “pilling” (the rolling up of the fiber ends from friction). Dry sweaters only with similar things because they tend to attract lint. Make sure the load is large enough for tumbling. Dry completely and remove from dryer immediately to minimize wrinkling.</p> <p>DELICATE or NO HEAT cycle. For wool labeled “machine washable”, follow manufacturer’s directions. For other wool, use wool blanket method. Do not dryer dry loosely knit wool or hand knits. Dry these flat and stretch to shape from a pattern drawn before washing.</p>
<p>Lingerie</p> <p>Cotton</p> <p>Elastic</p> <p>Foam Rubber</p> <p>Spandex</p> <p>Stretch Fabrics</p> <p>Synthetic Fibers</p>	<p>AUTOMATIC REGULAR cycle.</p> <p>Body oils can cause elastic to deteriorate. Wash garments containing elastic frequently. Elastic in such things as shorts may be dried as for fabric, but avoid overdrying.</p> <p>Bras, bathing suits, sun suits, etc. DO NOT DRY THESE ITEMS IN THE DRYER WITH HEAT, FIRE MAY RESULT. NO HEAT setting may be used.</p> <p>Most girdles (control briefs or shapers) today are made from Spandex. Use DELICATE or NO HEAT cycles. Do not overdry.</p> <p>Choose heat for the most delicate fiber. These may be dried completely as they will stretch into shape. Avoid drying with lint-shedding fabrics.</p> <p>TIME DRY cycle. Use a DELICATE or LOW HEAT setting, if it is available. Some sheer fabrics, especially sheer knits, can be heat sensitive. Dry these until they are just dry (about 10 minutes) and remove from dryer immediately. Sheer fabrics should not be washed and dried with garments containing hooks or zippers. Man-made fabrics will create static electricity if overdried. To prevent this, use fabric softener and avoid overdrying.</p>
Mattress Pads	The materials in mattress pads is made of either cotton or synthetic fibers. Read the fiber content label, found on your mattress pad, to determine what type of fiber was used to manufacture the pad. READ AND CAREFULLY FOLLOW the fabric care instructions supplied by the mattress pad manufacturer. Some pads made of synthetic fibers are very heat sensitive. These pads can be flammable if over-heated or over-dried. TO AVOID A FIRE HAZARD, DO NOT OVER-DRY mattress pads. Remove pads from the dryer while they are still damp.

Type of Load	Special Instructions
<p>Pillows</p> <p>Feather and Down-Filled</p> <p>Fiber-Filled (polyester)</p> <p>Foam Rubber</p>	<p>Ticking must be strong and seams secure. If in doubt, sew pillow into a case or use a zippered pillowcase to prevent feathers from coming out. After washing, shake pillow to fluff feathers. Dry one large or two smaller pillows. Use TIME DRY cycle. Use LOW or MEDIUM heat setting if it is available on your dryer. Shake and reposition pillows several times during drying. Pillows must be dry in the center to prevent mildew. Drying may take two hours or longer. Reset dryer timer if necessary. The odor of wet feathers is not pleasant. However, the odor will disappear once the pillows dry.</p> <p>Follow manufacturer's directions.</p> <p>Do not dry in the dryer.</p>
<p>Quilts</p>	<p>Choose heat and cycle for fabric. Filling and cover must be completely washable. Old quilts may be too fragile to machine wash or dry. Quilts filled with cotton may become lumpy. Quilting should be close together. Remove from dryer slightly damp and stretch gently to shape. Quilted articles may shrink if overdried.</p>
<p>Rugs</p> <p>Cotton With Cotton Backing</p> <p>Rubber-backed</p> <p>Synthetic Fibers</p>	<p>AUTOMATIC REGULAR or TIME DRY cycles. Dry one large or several small rugs. For one small rug only, add towels for buffers.</p> <p>Hot water and heat tend to deteriorate many types of rubber. Some types of rubber-like materials are flammable under certain conditions. DO NOT DRY FOAM RUBBER AND RUBBER-LIKE MATERIALS WITH HEAT.</p> <p>DELICATE or NO HEAT cycles. Follow manufacturer's suggestions. Some of these rugs are heat sensitive and should be removed from the dryer when damp, or dried with no heat.</p>
<p>Slip Covers</p>	<p>Choose heat for fabric. Close zippers. Dry one couch cover, two chair covers or five or six pillow covers at one time. Remove from dryer when slightly damp. Press pleats if necessary and replace on furniture immediately. Stretch fabrics and knits should be dried completely so they will fit snug when replaced on furniture.</p>
<p>Stuffed Animals and Toys</p>	<p>Make sure the filling and covering are washable and can be dryer dried. Cotton filling may become lumpy. Protect glass eyes by covering with a stocking or tie toy into a pillowcase. Choose heat for most sensitive fiber. Dry enough clothes in the load for good tumbling. DO NOT DRY TOYS STUFFED WITH FOAM RUBBER OR KAPOK IN THE DRYER WITH HEAT.</p>
<p>Tennis Shoes</p>	<p>DELICATE or NO HEAT cycle. Use a drying rack or tumble with at least four old bath towels.</p>

User-Maintenance . . .

Care Of Your Dryer

	WARNING
To reduce the risk of an electric shock, serious injury or death, disconnect the electrical service to the dryer before cleaning the interior.	
W132	

Dryer Interior

Unstable dyes used in many denim blue jeans or brightly colored cotton garments may cause some discoloration of the interior surfaces. This slight color change will do no harm to other clothes.

Should you wish to return the interior surfaces to their original whiteness follow the directions below.

The dryer may be cleaned by one of the following methods:

- Wipe the surfaces using a soft cloth and a non-abrasive paste of powdered laundry detergent and hot water followed by a short heat cycle with a load of rags, or
- Apply a liquid spray household cleaner to a soft cloth, wipe the discolored area and follow with a short heat cycle with a load of rags.

To remove crayon or ball point ink off the dryer drum, put the heat on high and use old rags in the dryer to absorb the crayon or ink. If unsuccessful, contact the appliance dealer. **DO NOT** use any chemicals in the dryer.

IMPORTANT: The use of chlorine bleach for removing any discolorations should be avoided because bleach could damage the finish.

Cabinet

Wipe dryer cabinet as needed. If detergent, bleach or other washing products have been spilled on the dryer top, wipe immediately. Some products will cause permanent damage if spilled on the cabinet.

Do not lay sharp or rough objects on or against the dryer. The finish could be damaged.

Control Panel

Use only a damp or sudsy cloth for cleaning the control panel. Some spray prewash products may harm the finish on the control panel.

Exhaust System

- Keep dryer area clear and free from combustible materials, gasoline, and other flammable vapors and liquids. Do not obstruct the flow of ventilation air.
- The exhaust duct should be inspected after one year of use and cleaned if necessary. Inspect and clean exhaust duct every one to two years as required thereafter.
- Vent hood should be checked and cleaned regularly to assure that it is working properly.

NOTE: Verify proper operation after servicing.

Motor Overload Protector . . .

The dryer's motor overload protector stops the motor automatically in the event of an overload. After cooling, the overload protector will reset itself. Dryer

can be restarted by pushing the timer knob in. If overload protector cycles again, remove the dryer from use and call the service person to correct the problem.

Lint Filter . . .

The lint filter is located at the front of the dryer in the lower part of the door opening.

CLEAN THE LINT FILTER BEFORE DRYING EACH LOAD.

A clean lint filter ensures efficient drying and that clothes remain lint-free when unloading dryer. Slide lint filter up and out of door opening. Filter may be washed if any residue is noticed on it.

TO REPLACE LINT FILTER: Place filter in door recess and push in firmly. Be sure to replace the filter with the words facing the front of the dryer.

IMPORTANT: The lint filter must be in place in the door opening when using dryer or loading and unloading dryer. If the filter is not in place, clothing could fall into the front air duct and get into the exhaust system, causing damage to the motor.

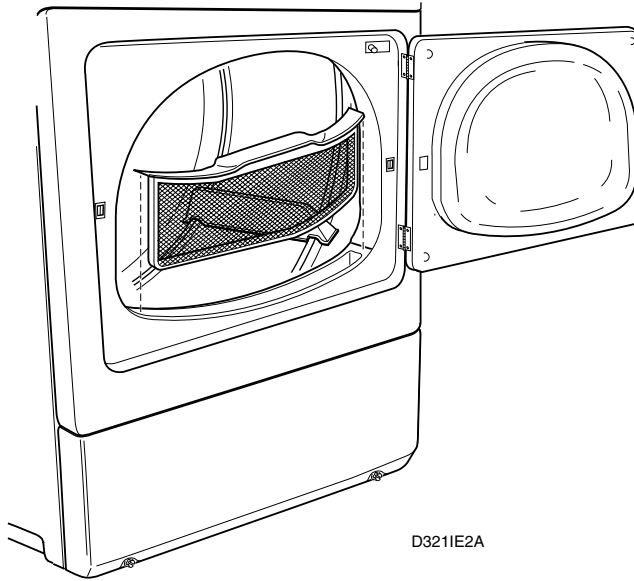

D3211E2A

Before You Call For Service . . .

(You may save time and money by checking the following:)

If Your Dryer:

Won't Start	Won't Heat	Doesn't Dry Clothes Satisfactorily	Possible Reason — Do This To Correct
•			Dryers equipped with power cord — be sure the power cord is plugged all the way into the electrical outlet.
•			Close the loading door.
	•		Be sure timer is not in COOL DOWN setting or NO HEAT cycle.
•			Push timer knob in to start dryer.
•	• (Electric Dryers Only)		Has the laundry room fuse(s) blown or become loosened, or are circuit breakers open? The dryer itself does not have an electrical fuse. An electric dryer has an electrical circuit with two fuses.
•			Has the motor overload protector cycled? Wait 10 minutes and try again.
	•		Is the timer in a heat setting?
	•		Gas Dryer Only — Check to see if equipment and main gas line valve is turned on.
	•	•	Check exhaust duct to outside to see if it is kinked, blocked or needs cleaning.
	•	•	Check weather hood to make sure flapper moves freely, has not been pushed in or has not been blocked.
		•	Automatic Cycle — Adjust to more or less dry setting.
		•	Timed Cycle — Allow more or less time.
		•	Clean the lint filter.
		•	Is the load too small? Small loads may not tumble properly or dry evenly.

If Service Is Required . . .

If service is required, contact the nearest Factory Authorized Service Center.

If you are unable to locate an authorized service center or are unsatisfied with the service performed on your dryer, write to:

Alliance Laundry Systems LLC
Shepard Street
P.O. Box 990
Ripon, WI 54971-0990
Phone: (920) 748-3950

When calling or writing about your dryer, PLEASE GIVE THE MODEL AND SERIAL NUMBERS. The model and serial numbers are located in one of the four corners of the door well. The door well is the shaded area shown.

Please include a copy of your bill of sale and any service receipts you have.

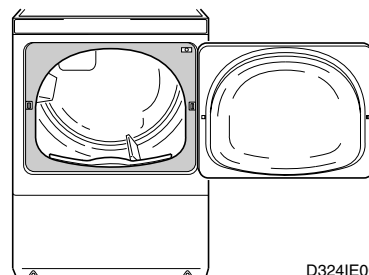

	WARNING
<p>To reduce the risk of serious injury or death, DO NOT repair or replace any part of the dryer or attempt any servicing unless specifically recommended in the user-maintenance instructions or in published user-repair instructions that you understand and have the skills to carry out.</p>	
W133	

Information For Handy Reference . . .

Alliance Laundry Systems LLC
Shepard Street
P.O. Box 990
Ripon, WI 54971-0990

Date Purchased _____

Model Number _____ Serial Number _____

Dealer's Name _____

Dealer's Address _____ Phone Number _____

Service Agency _____

Service Agency Address _____ Phone Number _____

NOTE: Record this information and keep your sales slip. Model and serial numbers are located on the nameplate.

Guía de uso y cuidado de la secadora automática para uso doméstico

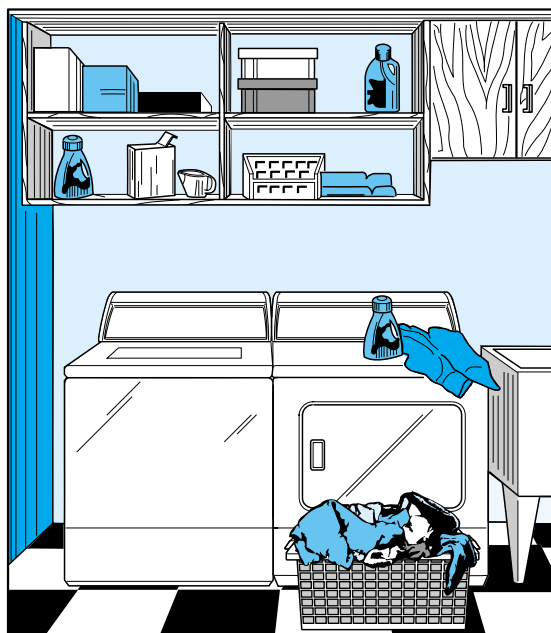

D310E3B

GUARDE ESTAS INSTRUCCIONES PARA REFERENCIA EN EL FUTURO. (Si la secadora cambia de dueño, asegúrese de que este manual vaya con la misma).

Alliance
Laundry Systems

Pieza No. 504490R2
Agosto 1998

Índice

Instrucciones de seguridad importantes	15
Antes de secar	
Consejos para ahorrar electricidad	17
Ayuda y sugerencias	17
Clasificación de la ropa	18
Carga de ropa.....	18
Secado de prendas especiales	19
Instrucciones de mantenimiento para el usuario	
Cuidado de su secadora	22
Protector de sobrecarga del motor	22
Filtro de pelusas	23
Antes de llamar al centro de servicio	24
Si la secadora necesita mantenimiento	25
Información para una referencia a la mano	Contraportada



ADVERTENCIA

PARA SU SEGURIDAD, deberá seguir la información contenida en este manual a fin de minimizar el riesgo de incendio y explosión, y prevenir daños a la propiedad y lesiones personales, incluso letales.

- **No almacene o utilice gasolina u otro vapor o líquido inflamable cerca de la secadora o de cualquier otra máquina.**
- **¿QUE HACER SI SIENTE OLOR A GAS?**
 - **No intente encender ninguna máquina.**
 - **No toque ningún interruptor eléctrico; no utilice ningún teléfono del edificio.**
 - **Evacue los ocupantes de la sala, el edificio o el área.**
 - **Llame inmediatamente a la compañía de gas desde el teléfono de un vecino. Siga las instrucciones que le dé la compañía de gas.**
 - **Si no puede ponerse en contacto con la compañía de gas, llame a los bomberos.**
- **La instalación y el mantenimiento deberán ser realizados por un instalador calificado, una empresa de servicio o por la compañía de gas.**

IIINSTRUCCIONES DE SEGURIDAD IMPORTANTES

(Conserve estas instrucciones)



ADVERTENCIA

Para reducir el riesgo de incendio, descarga eléctrica, lesiones personales graves e incluso letales cuando utilice su secadora, siga estas medidas de precaución básicas:

1. Lea todas las instrucciones antes de utilizar la secadora.
2. Remítase a la sección de INSTRUCCIONES PARA LA CONEXIÓN A TIERRA del manual de INSTALACIÓN para una correcta conexión a tierra de la secadora.
3. No seque prendas que se hayan limpiado, sumergido, lavado o tratado con gasolina, solventes para lavado al seco u otras sustancias inflamables o explosivas, o que tengan rastros de dichas sustancias, ya que las mismas despiden gases que pueden encenderse o causar una explosión.
4. No deje que los niños jueguen sobre o dentro de la secadora. Debe supervisarse cuidadosamente a los niños cuando se utiliza la secadora cerca de ellos. Esta es una medida de seguridad para todos los electrodomésticos.
5. Antes de sacar de servicio la secadora o desecharla, saque la compuerta del compartimiento de la secadora.
6. No introduzca la mano en la secadora si el cilindro está en movimiento.
7. No instale ni coloque la secadora en un lugar donde esté expuesta al agua o a la intemperie.
8. No utilice inapropiadamente los controles.
9. No repare ni cambie ninguna pieza de la secadora, ni trate de hacerle mantenimiento, salvo que las instrucciones de mantenimiento para el usuario lo recomienden de manera expresa o lo indiquen las instrucciones de reparación para el usuario que usted está en capacidad de entender y posee las destrezas para ejecutar.
10. No utilice suavizadores de ropa ni productos para eliminar la estática, salvo si lo recomienda el fabricante del producto o del suavizador de ropa.
11. Para reducir el riesgo de incendios, NO SEQUE prendas de plástico, artículos que contengan goma esponjosa u otro material con una textura parecida a la de la goma.
12. Limpie siempre el filtro de pelusas después de secar cada carga. Una capa de pelusas en el filtro reduce la eficacia del secado y prolonga el tiempo del mismo.
13. Mantenga el área donde se encuentra la abertura del escape y áreas adyacentes libres de pelusas, polvo o suciedad.
14. Personal de mantenimiento calificado debe limpiar la parte interior de la secadora y el ducto de escape.
15. Este electrodoméstico a gas contiene o produce una o varias sustancias químicas que podrían ser letales o causar enfermedades graves, que según las autoridades del Estado de California degeneran en cáncer, deformaciones congénitas y otros daños que afectan la reproducción. Para reducir el riesgo originado por las sustancias contenidas en el combustible o producidas en la combustión, asegúrese de que la secadora se instale, funcione y reciba mantenimiento de acuerdo con las instrucciones del fabricante.
16. La secadora no funciona con la compuerta de carga abierta. NO ANULE el seguro de la compuerta, permitiendo así que la secadora funcione con la compuerta abierta. La secadora se detiene cuando se abre la compuerta. No utilice la secadora si no deja de funcionar cuando la compuerta no está debidamente cerrada, o comienza a girar sin que usted haya activado el mecanismo de encendido (START). Deje de utilizar la secadora y llame al personal encargado de realizar el mantenimiento.
17. No introduzca en la secadora artículos con manchas de aceite vegetal o de cocina ya que este tipo de aceites no pueden eliminarse durante el lavado. Las prendas podrían prenderse en fuego debido a los rastros de aceite que contienen.

18. Para reducir el riesgo de incendio, **NO** introduzca prendas en la secadora con rastros de sustancias inflamables, como ejemplo, aceite para máquinas, productos químicos inflamables, diluyentes de pintura y otros, o prendas que contengan cera y otros productos químicos, tales como mopas y paños de limpiar, o prendas impregnadas de solvente para lavar al seco en el hogar.
19. Utilice la secadora sólo con la finalidad para la que fue diseñada, es decir, secar ropa.
20. Desconecte siempre el cable de suministro de electricidad de la secadora antes de tratar de hacerle mantenimiento. Saque el cable de suministro de electricidad sujetando el tomacorriente, en lugar de tirar del cable.
21. Cambie los cables gastados y los enchufes flojos.
22. Instale la secadora según las **INSTRUCCIONES DE INSTALACIÓN**. Todas las conexiones de suministro de electricidad, conexión a tierra y suministro de gas deberán satisfacer los códigos locales y ser realizadas por personal que cuente con la debida licencia, cuando el caso lo amerite. No lo haga usted mismo, a menos que sepa cómo hacerlo.
23. Una vez que la secadora se detenga, saque la ropa inmediatamente.
24. Lea y siga siempre las instrucciones del fabricante que aparecen en los paquetes de ayuda para el lavado y secado. Observe todas las advertencias y precauciones. Para reducir el riesgo de envenenamiento o quemaduras con productos químicos, mantenga los productos químicos fuera del alcance de los niños en todo momento (guárdelos preferiblemente en un gabinete con llave).
25. No seque en secadora accesorios para cortinas o cortinas de fibra de vidrio, a menos que la etiqueta indique que pueden secarse en secadora. Si los seca en la secadora, al terminar, limpie el cilindro con un paño húmedo para eliminar los restos de fibra de vidrio.
26. Siga **SIEMPRE** las instrucciones para el cuidado de la ropa suministradas por el fabricante de la prenda.
27. Nunca ponga a funcionar la secadora sin los protectores o paneles correspondientes.
28. **NO** utilice la secadora si le faltan piezas o tiene piezas dañadas.
29. **NO** anule ningún dispositivo de seguridad.
30. El incumplimiento de las instrucciones del fabricante para la instalación, mantenimiento o funcionamiento de la secadora podría derivar en situaciones que causen lesiones personales y/ o daños a la propiedad.

NOTA: Las **INSTRUCCIONES DE SEGURIDAD IMPORTANTES** y **ADVERTENCIAS** que se suministran en este manual no pretenden contemplar todas las posibles situaciones y condiciones que pueden presentarse. La instalación, mantenimiento y funcionamiento de la secadora deben hacerse con sentido común, precaución y cuidado.

Comuníquese siempre con el vendedor, distribuidor, agente de servicio o con el fabricante cuando tenga problemas o se encuentre en una situación que no comprenda.

Antes de secar . . .

Consejos para ahorrar electricidad

- Asegúrese de que el filtro de pelusas esté siempre limpio.
- No sobrecargue la secadora.
- No seque excesivamente la ropa.
- Saque la ropa que va a planchar cuando todavía esté húmeda.
- Las cargas grandes de ropa similar se secan mucho mejor. No obstante, seque la ropa de planchado permanente en cargas más pequeñas para evitar arrugas.
- Utilice el ciclo correcto para el tipo de tela que está secando.
- Coloque su secadora de manera que el ducto de escape quede lo más corto y recto posible.
- No abra la secadora durante el ciclo de secado.
- Planifique su lavado para días menos húmedos. De esta manera su ropa se secará más rápido.
- Seque varias cargas de ropa una detrás de otra, de manera que el interior de la secadora no tenga que calentarse de nuevo para cada carga.

Ayuda y sugerencias



ADVERTENCIA

Para reducir el riesgo de incendio, explosión o lesiones personales graves, incluso letales, la ropa con rastros de sustancias inflamables, como por ejemplo, aceite de cocina, aceite para máquinas, productos químicos inflamables, diluyente de pintura y otros, no deben secarse en la secadora.

- La sección de INSTRUCCIONES DE INSTALACIÓN del manual que viene con la secadora contiene las sugerencias y lineamientos necesarios para la instalación y evacuación de escape apropiados de la secadora.
- La electricidad estática puede hacer que la ropa de fibra sintética (al igual que la ropa interior para damas) se pegue entre sí, especialmente cuando se secan excesivamente en la secadora. El uso de suavizador de ropa en el agua del enjuague de la lavadora o una hoja de suavizador de ropa en la secadora suaviza la ropa y reduce la electricidad estática.
- No lave ni seque ropa que suelte pelusas con ropa de planchado permanente o ropa de tejido de punto.
- Saque las cargas de ropa de planchado permanente inmediatamente después de que se detenga la secadora.
- Siga las instrucciones de las etiquetas para el cuidado de la prenda en artículos confeccionados con fibras que retardan las llamas (“Flame Retardant”) o con SCOTCH GUARD™, entre otros, para un lavado y secado apropiados.
- Si las cargas deben sacarse húmedas para plancharlas, gire la perilla del temporizador hacia la opción de ahorro de electricidad (ENERGY SAVER) identificada con un punto (•) en los ciclos de secado automático o predeterminado (“Automatic” o “Time Dry”).

Clasificación de la ropa

Si clasificó correctamente la ropa para el lavado, también debe hacer lo propio para el secado.

Separe:

Colores claros

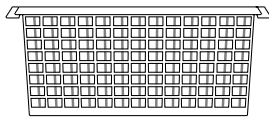

Colores oscuros

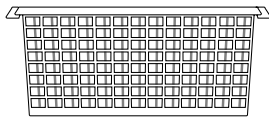

Separe:

La ropa que suelta pelusas

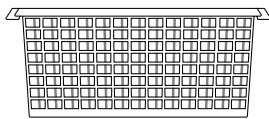

La ropa que capta pelusas

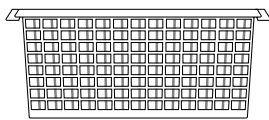

Separe:

La ropa que no necesita calor

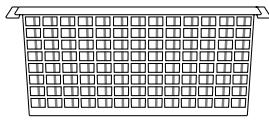

La ropa que necesita poco calor

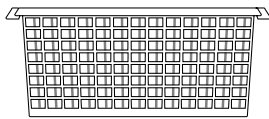

La ropa que necesita un nivel elevado de calor

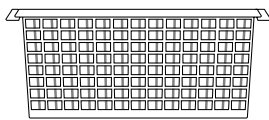

D250IS1A

Las toallas, ropa interior de algodón (tela de camiseta), felpa, algodón, alfombras y otros, son artículos que sueltan pelusas; la pana o corduroy, los tejidos de punto (inclusive medias), la ropa de planchado permanente y la ropa de tela sintética atraen pelusas.

En todo tipo de secado, la ropa liviana se seca más rápido que la ropa pesada. Si se secan cargas con ropa mezclada (como por ejemplo, sábanas y toallas), saque la ropa más liviana cuando esté seca para evitar que se seque excesivamente y se arrugue. El mejor método es secar ropa que necesita el mismo tiempo y la misma temperatura en una misma carga.

Carga de ropa

No sobrecargue la secadora. El volumen, y no el peso, determina el tamaño de la carga. Si sobrecarga la secadora, podría decolorarse la ropa o causar daños irreparables a la ropa por el calor. Debe existir espacio suficiente en la secadora para que la ropa se mueva sin problemas. Esto contribuye a reducir las arrugas. La combinación de prendas pequeñas y grandes en una carga permite que la ropa se mueva bien dentro de la secadora. Las cargas de ropa de planchado permanente deben ser más pequeñas para que haya espacio suficiente dentro de la secadora y la ropa gire libremente. Un movimiento adecuado de la ropa dentro de la secadora reduce la cantidad de arrugas. Las ilustraciones siguientes muestran el tamaño ideal de las cargas de ropa: el tamaño de la carga promedio debe ocupar entre un tercio y la mitad del cilindro cuando la ropa está mojada.

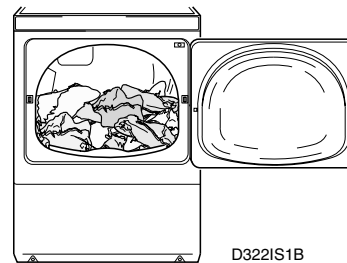

D322IS1B

Cilindro con algodones y lencería mojados.

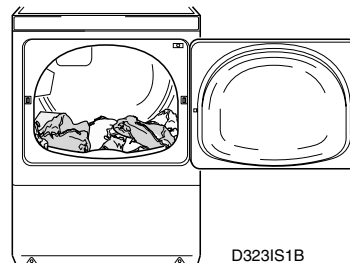

D323IS1B

Cilindro con ropa mojada de planchado permanente.

Es posible que una carga de ropa sea demasiado pequeña. Si se introducen sólo unas pocas prendas pequeñas en la secadora, la ropa no se moverá apropiadamente durante el secado. La ropa tardará más en secarse y podría arrugarse. Para las cargas pequeñas, añada un par de toallas grandes o prendas que no suelten pelusas para facilitar el movimiento de la ropa durante el secado.

Secado de prendas especiales . . .

Tipo de carga	Instrucciones especiales
Cubrecamas	<p>Seleccione el nivel de calor para el tipo de tela. Seque únicamente un cubrecama matrimonial o dos individuales. Los cubrecamas o colchas de felpa o acolchados sueltan pelusas y deben secarse por separado. Las colchas, especialmente las nuevas, sueltan pelusas. Hágalas pasar por un ciclo sin calor (NO HEAT) antes de lavarlas para sacar las pelusas sueltas. Estas colchas pueden secarse totalmente.</p>
<p>Cobijas</p> <p>Eléctricas</p> <p>Fibras sintéticas</p> <p>Algodón térmico</p> <p>Lana</p>	<p>Séquelas en el ciclo delicado (DELICATE) o sin calor (NO HEAT). Si el fabricante recomienda secar la prenda en secadora, séquelas como si fueran de lana. No estire la cobija para evitar daño al cable. Algunas cobijas eléctricas pueden tener un aislador en el termostato o en el cable que no soporta el calor de la secadora. No seque la cobija en la secadora, al menos que el fabricante de la prenda indique que sí puede hacerse.</p> <p>Séquelas en el ciclo delicado (DELICATE) o sin calor (NO HEAT). Algunas cobijas de este tipo tienen relleno y sueltan pelusas. Séquelas en el ciclo sin calor (NO HEAT) antes de lavarlas para sacar las pelusas sueltas. Utilice un método de lavado ligero para ropa delicada y luego séquelas en la secadora hasta que note que están secas. Quizá necesite limpiar el filtro de pelusas durante el secado.</p> <p>Séquelas en el ciclo regular automático (AUTOMATIC REGULAR).</p> <p>El agitado en la lavadora y el movimiento en círculo en la secadora contribuyen a que la lana se encoja y forme pelusas. No podemos garantizar que la lana no se encogerá. No obstante, si toma las medidas necesarias y sigue las instrucciones para el cuidado de la prenda del fabricante de la cobija, deben obtenerse resultados satisfactorios. Lave utilizando el método de remojo con la menor agitación posible. Después del lavado, estire la cobija suavemente en ambos sentidos. Utilice aproximadamente cinco toallas de baño, y colóquelas entre pliegues en la cobija. Las toallas servirán para “acolchar” la cobija y suavizar el movimiento en círculo dentro de la secadora. Coloque el tiempo de secado en veinte minutos en el ciclo de secado predeterminado (TIME DRY). Utilice un nivel de calor REGULAR si su secadora tiene esta opción. Revise la secadora cuando el temporizador llegue a 10. Las cobijas de lana deben retirarse de la secadora cuando aún estén húmedas. Estírelas suavemente para darles forma y termine de secarlas utilizando dos pilas de ropa o extendiéndolas.</p>
<p>Cortinas</p> <p>Algodón</p> <p>Fibra de vidrio</p> <p>Fibra sintética</p>	<p>Séquelas en el ciclo de secado regular automático (AUTOMATIC REGULAR) o predeterminado (TIME DRY). Saque las prendas húmedas para plancharlas o séquelas totalmente y luego plánelas al vapor.</p> <p>NO SEQUE EN SECADORA a menos que lo recomiende el fabricante de la prenda. La fibra de vidrio puede romperse. Pueden quedar partículas en la secadora y adherirse a la próxima carga. Esto podría irritar la piel. La fibra de vidrio del tipo “Beta” puede secarse en secadora si lo recomienda el fabricante de la prenda.</p> <p>Séquelas en el ciclo delicado (DELICATE) o sin calor (NO HEAT). Deje espacio suficiente para que la ropa gire durante el secado a fin de evitar que se arrugue. Las cortinas delicadas o delgadas deben secarse por separado, de manera que los ganchos u otras prendas de la carga no las rompan o aprisionen. Algunas cortinas delgadas son sensibles al calor. Séquelas durante diez minutos únicamente, más el período de enfriamiento. Saque la cortina inmediatamente después de que la secadora se detenga y tiéndala. Si la secadora ha estado secando con calor desde la carga anterior, será suficiente con colocar la secadora en el ciclo sin calor (NO HEAT).</p>
Dril y pana (corduroy)	<p>Séquelas en el ciclo regular automático (AUTOMATIC REGULAR). Séquelas bien y retírelas de la secadora cuando las costuras estén ligeramente húmedas para minimizar su encogimiento.</p>

Tipo de carga	Instrucciones especiales
Accesorios para cortinas	Retire los ganchos y contrapesos antes del lavado. Seleccione el grado de calor para el tipo de tela y deje espacio en la secadora para que la carga gire libremente. Algunos accesorios para cortina pueden sacarse cuando están ligeramente húmedos y colgarse inmediatamente. Los accesorios con forro deben lavarse al seco, ya que tienden a recogerse.
<p>Prendas de tejido de punto</p> <p>Algodones</p> <p>Fibras sintéticas</p> <p>Lana</p>	<p>Las prendas de tejido de punto generalmente se confeccionan bajo tensión (estiramiento). En particular, los tejidos de algodón pueden estirarse o plegarse si pierden hasta la última gota de humedad. Es mejor sacar estas prendas de la secadora cuando aún están un poco húmedas y luego estirarlas para darles forma. Si se encogen con un secado excesivo, humedézcalas de nuevo y séquelas utilizando el método apropiado.</p> <p>Seque las prendas en el ciclo de secado regular automático (AUTOMATIC REGULAR) o predeterminado (TIME DRY). Saque las prendas ligeramente húmedas para minimizar el planchado. Vuelva a darles forma a las prendas, alise las costuras y bolsillos, etc.</p> <p>Seque en el ciclo de regular automático (AUTOMATIC REGULAR) o planchado permanente automático (AUTOMATIC PERMANENT PRESS). Voltee la ropa al revés para evitar el “rizado” (enrollado del extremo de las fibras por la fricción). Seque los suéteres únicamente con prendas similares, ya que tienden a atraer pelusas. Asegúrese de que la carga sea lo suficientemente grande para que se mueva bien durante el secado. Seque bien y retire inmediatamente la ropa de la secadora para minimizar las arrugas.</p> <p>Seque en el ciclo delicado (DELICATE) o sin calor (NO HEAT). Con la ropa de lana que indique en la etiqueta que es “lavable a máquina”, siga las instrucciones del fabricante. En el caso de otro tipo de lanas, utilice el método para lavar cobijas de lana. No seque en secadora ropa de lana con tejido flojo o tejida a mano. Extienda estas prendas para secarlas y estire para darles forma, a partir de un patrón dibujado antes del lavado.</p>
<p>Ropa interior para damas</p> <p>Algodón</p> <p>Tejidos elásticos</p> <p>Goma esponjosa</p> <p>Tejidos elásticos de tipo <i>Spandex</i></p> <p>Fibras que estiran</p> <p>Fibras sintéticas</p>	<p>Seque en el ciclo regular automático (AUTOMATIC REGULAR).</p> <p>La grasa corporal puede hacer que la lencería elástica se dañe. Lave frecuentemente la ropa con fibras elásticas. Las telas elásticas en este tipo de prendas pueden secarse como se hace con las fibras, pero evite el secado excesivo de las prendas.</p> <p>Sostenes, trajes de baño, trajes para tomar sol, etc. NO SEQUE ESTAS PRENDAS EN LA SECADORA CON CALOR YA QUE PUEDEN INCENDIARSE. Puede utilizar el ciclo sin calor (NO HEAT).</p> <p>La mayoría de las fajas (fajas para moldear la figura o tipo pantaloncillo) se confeccionan con tejido elástico de tipo <i>Spandex</i>. Seque estas prendas en el ciclo delicado (DELICATE) o sin calor (NO HEAT). No seque excesivamente.</p> <p>Seleccione el grado de calor para la fibra más delicada. Este tipo de prendas puede secarse totalmente, ya que se adaptan a la forma del cuerpo. Evite secar con ropa que suelte pelusas.</p> <p>Utilice el ciclo de secado predeterminado (TIME DRY). Seque en ciclo delicado (DELICATE) o con poco calor (LOW HEAT) si su secadora tiene alguna de estas dos opciones. Algunas prendas delgadas, especialmente los tejidos finos, pueden ser sensibles al calor. Seque estas prendas hasta que note que estén secas (aproximadamente diez minutos) y retírelas de la secadora inmediatamente. Las telas delgadas no deben lavarse y secarse con prendas que tengan ganchos o cierres de cremallera. Las telas de fibras artificiales (elaboradas por el hombre) crean electricidad estática si se secan excesivamente. Para evitar esta electricidad estática, utilice suavizador de ropa y evite secar las prendas excesivamente.</p>

Tipo de carga	Instrucciones especiales
Protectores de colchón	El material de los protectores de colchón es fibra de algodón o fibra sintética. Lea la etiqueta que indica el tipo de fibra que contiene el protector del colchón para determinar el tipo de fibra que se utilizó para su confección. LEA Y SIGA CUIDADOSAMENTE las instrucciones suministradas por el fabricante para el cuidado del material. Algunos protectores elaborados con tela sintética pueden ser sensibles al calor. Este tipo de protector puede ser inflamable si se seca excesivamente o se expone a un calor excesivo. PARA EVITAR EL PELIGRO DE INCENDIO, NO seque excesivamente los protectores de colchón. Saque el protector cuando todavía esté húmedo.
Almohadas Rellenas de pluma y plumón Rellenas de fibra (poliéster) Goma esponjosa	La cubierta debe ser resistente y las costuras deben ser seguras. Si tiene dudas, meta la almohada en una funda y cósala o utilice una funda con cierre de cremallera para evitar que se salgan las plumas. Después de lavar las almohadas, sacúdalas para esponjar las plumas. Seque una almohada grande o dos pequeñas. Utilice el ciclo de secado predeterminado (TIME DRY). Use las opciones de poco calor (LOW) o mediano calor (MEDIUM), si su secadora tiene estas opciones. Sacuda y cambie las almohadas de posición varias veces durante el secado. Las almohadas deben secarse en el centro para evitar el moho. El secado de las almohadas puede durar dos horas o más. Reprograme el reloj de su secadora si es necesario. El olor de una almohada mojada no es agradable. Sin embargo, el olor desaparece cuando se seca la almohada. Siga las instrucciones del fabricante de la almohada. No seque en secadora.
Edredones	Seleccione el nivel de calor y ciclo correspondiente para el tipo de prenda. El relleno y la cubierta deben ser totalmente lavables. Los edredones viejos pueden ser muy frágiles para lavar y secar a máquina. En los edredones rellenos de algodón pueden formarse pequeños bultos. El relleno debe estar debidamente comprimido. Saque el edredón de la secadora cuando esté ligeramente húmedo y estire suavemente para darle forma. Las prendas acolchadas pueden encogerse si se secan excesivamente.
Alfombras Algodón con base de algodón Con base de goma Fibras sintéticas	Seque en el ciclo de secado regular automático (AUTOMATIC REGULAR) o predeterminado (TIME DRY). Seque una alfombra grande o varias pequeñas. Si seca una sola alfombra pequeña, agregue toallas para equilibrar la carga. El agua caliente y el calor tienden a dañar muchos tipos de goma. Algunas alfombras confeccionadas en material similar a la goma son inflamables bajo ciertas circunstancias. NO SEQUE CON CALOR ALFOMBRAS DE GOMA ESPUMA O DE MATERIAL SIMILAR A LA GOMA. Seque en el ciclo delicado (DELICATE) o sin calor (NO HEAT). Observe las sugerencias del fabricante. Algunas alfombras de este tipo son sensibles al calor y deben sacarse de la secadora cuando aún estén húmedas o secarse sin calor.
Cubiertas protectoras	Seleccione el grado de calor para el tipo de prenda. Cierre las cremalleras. Seque un protector de sofá, dos protectores de sillas, o cinco o seis protectores de almohada a la vez. Saque el protector de la secadora cuando aún esté húmedo. Planche los pliegues si es necesario y coloque inmediatamente en el mueble. Las telas flexibles y los tejidos de punto deben secarse completamente para que queden ajustados cuando se coloquen nuevamente en el mueble.
Juguetes y muñecos de animales rellenos	Asegúrese de que el relleno y la cubierta sean lavables y que puedan secarse en secadora. En los rellenos de algodón pueden formarse pequeños bultos. Proteja los ojos de vidrio cubriéndolos con una media o metiendo el juguete dentro de una funda. Seleccione el nivel de calor para las prendas más sensibles al calor. Seque una cantidad de ropa suficiente para un buen movimiento de la ropa dentro de la secadora. NO SEQUE CON CALOR JUGUETES RELLENOS CON GOMA ESPONJOSA O MIRAGUANO.
Zapatos de goma	Seque en el ciclo delicado (DELICATE) o sin calor (NO HEAT). Utilice un bastidor de secado o seque con movimiento metiendo por los menos cuatro toallas de baño viejas.

Instrucciones de mantenimiento para el usuario . . .

Cuidado de su secadora



ADVERTENCIA

Para reducir el riesgo de descarga eléctrica, lesiones graves o incluso letales, desconecte el cable de suministro de electricidad antes de limpiar la secadora

Limpieza de la secadora por dentro

Los tintes inestables que se utilizan en muchos pantalones de dril (blue jeans) o prendas de algodón con colores brillantes pueden teñir levemente las superficies interiores de la secadora. Este ligero cambio de color no daña otras prendas.

Si desea restaurar el blanco original del interior de su secadora, siga las instrucciones que se indican a continuación.

La secadora puede limpiarse utilizando uno de los métodos siguientes:

- Limpie el interior de la secadora con un paño húmedo y una pasta no abrasiva de detergente en polvo para lavar y agua caliente, seguido de un ciclo corto con calor utilizando una carga de ropa vieja.
- Utilice limpiador para el hogar líquido, líquido en aerosol y coloque un poco en un paño de textura lisa. Limpie el área manchada y seguidamente seleccione un ciclo corto de calor, utilizando una carga de ropa vieja.

Para eliminar las manchas de creyones o de tinta de bolígrafos en el tambor de la secadora, coloque la temperatura en alto (HIGH) y cargue ropa vieja en la secadora para absorber la marca de creyón o la tinta. Si no logra quitar la mancha, póngase en contacto con el vendedor del electrodoméstico. NO utilice productos químicos en la secadora.

IMPORTANTE: Debe evitarse utilizar blanqueador de cloro para eliminar cualquier mancha de color en la secadora, ya que dicho producto podría dañar el acabado.

Gabinete

Limpie el gabinete de la secadora según sea necesario. Si se ha derramado detergente, blanqueadores u otro producto de lavado en la parte superior de la secadora, límpielo inmediatamente. Algunos de estos productos pueden causar daños permanentes si se derraman en el gabinete.

No recueste objetos puntiagudos o rugosos de la secadora. Podrían dañar el acabado de la misma.

Panel de control

Utilice únicamente un paño húmedo para limpiar el panel de control. Algunos productos de prelavado en aerosol pueden dañar el acabado del panel de control.

Sistema de escape

- Mantenga el área de la secadora despejado y libre de materiales combustibles, gasolina y otros líquidos o vapores inflamables. No obstruya el flujo de aire en el área.
- El ducto de escape debe inspeccionarse después de haber utilizado la secadora por un año y limpiarse si es necesario. En lo sucesivo, revise y limpie el ducto de escape cada uno o dos años, según sea necesario.
- Las aberturas de escape deben revisarse y limpiarse periódicamente para garantizar que funcionen correctamente.

NOTA: Verifique que el electrodoméstico funcione adecuadamente después del mantenimiento.

Protector de sobrecarga del motor . . .

El protector interno de sobrecarga de la secadora detiene el motor de la secadora automáticamente en caso de sobrecarga. Después de que la secadora se enfría, el protector de sobrecarga se reinicializa. La secadora puede encenderse de nuevo oprimiendo la

perilla del temporizador. Si el protector de sobrecarga detiene nuevamente la secadora, no siga utilizándola y llame al personal de mantenimiento para solucionar el problema.

Filtro de pelusas . . .

El filtro de pelusas se encuentra en la parte delantera de la secadora, en la parte inferior de la abertura de la compuerta.

LIMPIE EL FILTRO DE PELUSAS ANTES DE SECAR CADA CARGA DE ROPA. Un filtro de pelusas limpio garantiza un secado eficaz y evita que la ropa capte pelusas cuando se saca la carga de la secadora. Tire del filtro de pelusas hacia arriba y sáquelo por la abertura de la compuerta. Puede lavar el filtro si observa algún residuo en el mismo.

PARA CAMBIAR EL FILTRO DE PELUSAS:
Coloque el filtro ubicado en la depresión de la

compuerta y empuje firmemente. Asegúrese de cambiar el filtro colocándolo de manera que el texto quede hacia el frente de la secadora.

IMPORTANTE: El filtro de pelusas debe estar colocado en la abertura de la compuerta cuando se está utilizando la secadora, o cuando se introduce o saca la carga de ropa. Si el filtro no está en su lugar, la ropa puede caer en el ducto de aire delantero o en el sistema de escape y dañar el motor.

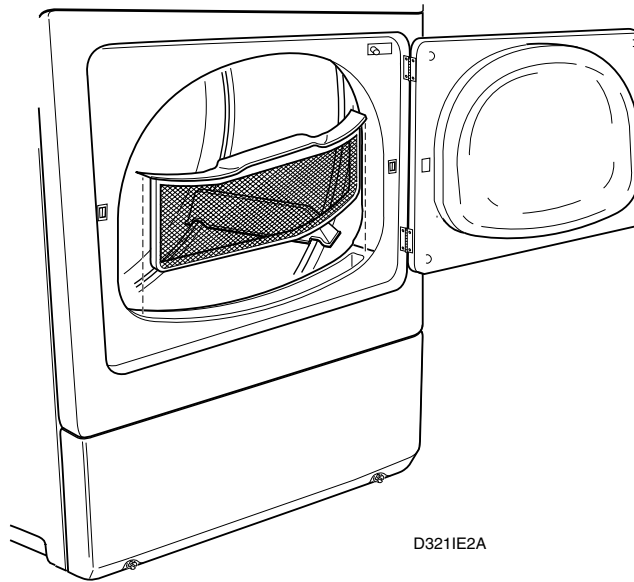

D3211E2A

Antes de llamar al centro de servicio. . .

(Usted puede ahorrarse tiempo y dinero si revisa los siguientes puntos)

Si su secadora:

No arranca	No calienta	No seca bien la ropa	Posible causa - Siga este procedimiento para solucionar el problema
•			Las secadoras tienen un cable de suministro de electricidad. Asegúrese de que esté bien enchufado al tomacorriente eléctrico.
•			Cierre la compuerta de carga.
	•		Asegúrese de que el temporizador no esté en enfriamiento (COOL DOWN) o en el ciclo sin calor (NO HEAT).
•			Oprima la perilla del temporizador para arrancar la secadora.
•	• (sólo secadoras eléctricas)		¿Se quemaron o aflojaron los fusibles del área de lavado, o los cortacircuitos están abiertos? La secadora no cuenta internamente con un fusible eléctrico. Las secadoras eléctricas tienen un circuito eléctrico con dos fusibles.
•			¿Se disparó el protector de sobrecarga del motor? Espere 10 minutos y vuelva a intentar.
	•		¿Se encuentra el temporizador en el ciclo de secado con calor?
	•		Sólo para las secadoras a gas - Verifique si la válvula del tubo de suministro de gas principal está abierta y el equipo está encendido.
	•	•	Revise el ducto de escape hacia el exterior para ver si está obstruido, torcido o necesita limpieza.
	•	•	Revise la tapa para intemperie para asegurarse de que la tapa se mueva libremente, y que no esté hundida ni bloqueada.
		•	Ciclo automático - Ajuste para un secado más o menos intenso.
		•	Ciclo predeterminado. Permite definir un mayor o menor tiempo de secado.
		•	Limpie el filtro de pelusas.
		•	¿La carga es muy pequeña? En las cargas pequeñas, la ropa podría no girar bien o no secarse de manera uniforme.

Si la secadora necesita mantenimiento . . .

Si la secadora necesita mantenimiento, comuníquese con el centro de servicio de fábrica autorizado más cercano.

Si no puede encontrar un centro de servicios autorizado o no quedó satisfecho con el mantenimiento realizado por ese centro, escriba a:

Alliance Laundry Systems LLC
Shepard Street
P.O. Box 990
Ripon, WI 54971-0990
Teléfono: (920) 748-3950

Cuando llame o escriba por un asunto relacionado con su secadora, **POR FAVOR COLOQUE EL MODELO Y EL NÚMERO DE SERIE DE LA SECADORA**. El número de serie y el modelo de su secadora se encuentran en una de las cuatro esquinas del marco de la compuerta. El marco es el área que aparece sombreada en la ilustración.

Envíe también una copia de la factura de compra y los recibos por servicio suministrado que conserve.

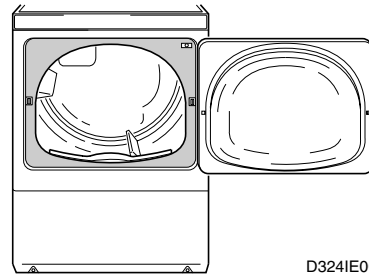

ADVERTENCIA

Para reducir el riesgo de lesiones incluso letales, NO repare o sustituya pieza alguna de la secadora ni intente ninguna reparación a menos que se recomiende específicamente en las instrucciones de mantenimiento para el usuario o en las instrucciones de reparación para el usuario que pueda entender y se sienta capacitado para seguir.

Información para una referencia a la mano . . .

Alliance Laundry Systems LLC
Shepard Street
P.O. Box 990
Ripon, WI 54971-0990

Fecha de la compra _____

Modelo _____ N° de serie _____

Nombre del vendedor _____

Dirección del vendedor _____

Teléfono del vendedor _____

Agente de servicio _____

Dirección del agente de servicio _____

Teléfono del agente de servicio _____

NOTA: Anote la información anterior y guarde su recibo de compra. Los números de serie y el modelo aparecen en la placa de identificación del electrodoméstico.

Free Manuals Download Website

<http://myh66.com>

<http://usermanuals.us>

<http://www.somanuals.com>

<http://www.4manuals.cc>

<http://www.manual-lib.com>

<http://www.404manual.com>

<http://www.luxmanual.com>

<http://aubethermostatmanual.com>

Golf course search by state

<http://golfingnear.com>

Email search by domain

<http://emailbydomain.com>

Auto manuals search

<http://auto.somanuals.com>

TV manuals search

<http://tv.somanuals.com>