

Drying Tumblers

Refer to Page 3 for Model Numbers

— Operation/Maintenance/Programming —

NOTA: El manual en español aparece después del manual en inglés.

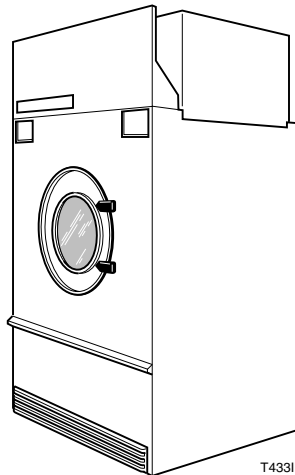

T4331

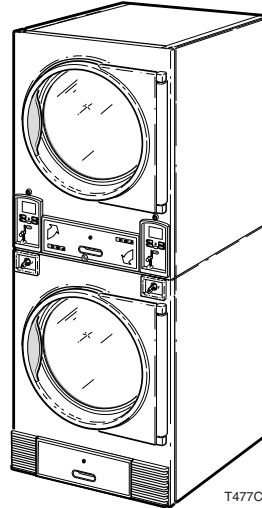

T477C

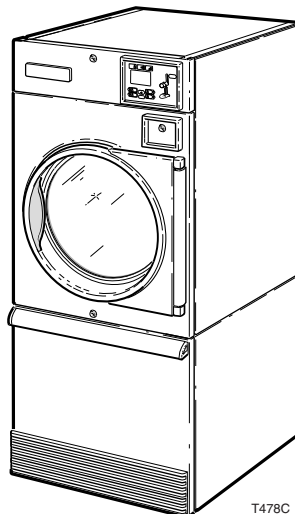

T478C

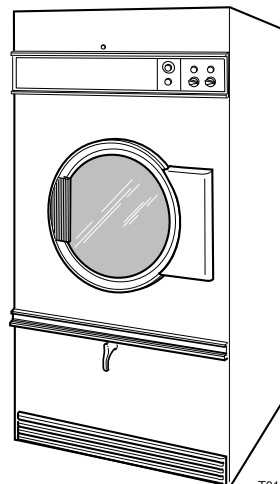

T012C

Keep These Instructions for Future Reference.

(If this machine changes ownership, this manual must accompany machine.)

Alliance
Laundry Systems

www.comlaundry.com

Part No. M414462R1
March 2001

In the U.S.A., installation must conform to the latest edition of the American National Standard Z223.1 “National Fuel Gas Code” and Standard ANSI/NFPA 70 “National Electric Code”.

In Canada, installation must comply with Standards CAN1-B149.1 or CAN1-B149.2 codes for gas burning appliances and equipment and CSA C22.1, latest edition, Canadian Electric Code, Part I.

In Australia, installation must comply with the Australian Gas Association Installation Code for Gas Burning Appliances and Equipment.

	WARNING
<p>FOR YOUR SAFETY, the information in this manual must be followed to minimize the risk of fire or explosion or to prevent property damage, personal injury or death.</p> <p style="text-align: right;">W033</p> <ul style="list-style-type: none">• Do not store or use gasoline or other flammable vapors and liquids in the vicinity of this or any other appliance.• WHAT TO DO IF YOU SMELL GAS:<ul style="list-style-type: none">– Do not try to light any appliance.– Do not touch any electrical switch; do not use any phone in your building.– Clear the room, building or area of all occupants.– Immediately call your gas supplier from a neighbor’s phone. Follow the gas supplier’s instructions.– If you cannot reach your gas supplier, call the fire department.• Installation and service must be performed by a qualified installer, service agency or the gas supplier. <p style="text-align: right;">W052</p>	
<p>FOR YOUR SAFETY</p> <p>Do not store or use gasoline or other flammable vapors and liquids in the vicinity of this or any other appliance.</p> <p style="text-align: right;">W053</p>	

	MISE EN GARDE
<p>POUR VOTRE SÉCURITÉ il est impératif de suivre les instructions de ce manuel pour minimiser les risques d’incendie ou d’explosion et pour éviter les dommages matériels, les blessures corporelles ou la mort.</p> <p style="text-align: right;">W033Q</p> <ul style="list-style-type: none">• Ne pas entreposer ni utiliser d’essence ni d’autres vapeurs ou liquides inflammables dans le voisinage de cet appareil ou de tout autre appareil.• QUE FAIRE SI VOUS SENTEZ UNE ODEUR DE GAZ :<ul style="list-style-type: none">– Ne pas tenter d’allumer d’appareil.– Ne touchez à aucun interrupteur. Ne pas vous servir des téléphones se trouvant dans le bâtiment où vous vous trouvez.– Évacuez la pièce, le bâtiment ou la zone.– Appelez immédiatement votre fournisseur de gaz depuis un voisin. Suivez les instructions du fournisseur.– Si vous ne pouvez rejoindre le fournisseur de gaz, appelez le service des incendies.• L’installation et l’entretien doivent être assurés par un installateur ou un service d’entretien qualifié ou par le fournisseur de gaz. <p style="text-align: right;">W052Q</p>	
<p>POUR VOTRE SÉCURITÉ</p> <p>Ne pas entreposer ni utiliser d’essence ni d’autres vapeurs ou liquides inflammables dans le voisinage de cet appareil ou de tout autre appareil.</p> <p style="text-align: right;">W053Q</p>	

IMPORTANT: Information must be obtained from a local gas supplier on instructions to be followed if the user smells gas. These instructions must be posted in a prominent location.

Step-by-step instructions of the above safety information must be posted in a prominent location near the tumbler for customer use.

Table of Contents

Introduction	3
Model Identification	3
Customer Service.....	4
Wiring Diagram	4
Nameplate Location.....	5
Safety Information	7
Important Safety Instructions	8
Operating Instructions	11
Step 1: Clean Lint Screen/Compartment	11
Step 2: Load Laundry	11
Step 3: Determine Required Temperature	11
Step 4: Determine Control Type.....	11
Manual Timer Tumblers	12
Electro-Mechanical Coin Control Tumbler	13
NetMaster Coin Control.....	14
NetMaster Card Control.....	15
Electronic OPL Control	16
Electronic Coin Control	17
Reversing Operation	18
Reverse Control Switch	18
Programming the Electronic OPL Control	19
Signal	20
Reversing	20
Status Lights	20
Automatic Dry and Condition Mode	21
Time Dry and No Heat Modes.....	22
Custom.....	23
Custom Cycle Record	23
Special Cycle Mode.....	24
Special Time Mode.....	24
Security Lock-Out	24
Show Mode.....	24
Temperature Sensor	25
Temperature Adjustment	25
Temperature Display (°F/°C).....	25
Cylinder Temperature Display	25
Maintenance	27
Daily	27
Monthly.....	28
Every Three Months	29
Every Six Months	29
Before You Call for Service	31

© Copyright 2001, Alliance Laundry Systems LLC

All rights reserved. No part of the contents of this book may be reproduced or transmitted in any form or by any means without the expressed written consent of the publisher.

Introduction

Model Identification

Information in this manual is applicable to these models: †

	Gas		Steam		Electric/Other	
25 Pound (220 Liter)	DT0220SFG	DT0220SRG	DT0220SSH	DT0220SSL	DT0220SEL	DC0220SEL
	JT0220SFG	JT0220SRG	JT0220SSH	JT0220SSL	JT0220SEL	JC0220SEL
	ST0220SFG	ST0220SRG	ST0220SSH	ST0220SSL	ST0220SEL	SC0220SEL
	DC0220SFG	DC0220SRG	DC0220SSL	JC0220SSL		
	JC0220SFG	JC0220SRG	SC0220SSL			
	SC0220SFG	SC0220SRG				
Stacked 30 Pound (300 Liter)	DT0300DFG	DT0300DRG	DT0300DSH	DT0300DSL	DT0300DEL	DC0300DEL
	JT0300DFG	JT0300DRG	JT0300DSH	JT0300DSL	JT0300DEL	JC0300DEL
	ST0300DFG	ST0300DRG	ST0300DSH	ST0300DSL	ST0300DEL	SC0300DEL
	DC0300DFG	DC0300DRG	DC0300DSL	JC0300DSL		
	JC0300DFG	JC0300DRG	SC0300DSL			
	SC0300DFG	SC0300DRG				
	NT0300DRG					
30 Pound (270 Liter)	DT0270SFG	DT0270SRG	DT0270SSH	DT0270SSL	DT0270SEL	DC0270SEL
	JT0270SFG	JT0270SRG	JT0270SSH	ST0270SSL	JT0270SEL	JC0270SEL
	ST0270SFG	ST0270SRG	ST0270SSH	DC0270SSL	ST0270SEL	SC0270SEL
	DC0270SFG	DC0270SRG	JC0270SSL	SC0270SSL		
	JC0270SFG	JC0270SRG	JT0270SSL			
	SC0270SFG	SC0270SRG				
35 Pound (350 Liter)	DT0350SFG	JT0350SRG	DT0350SSH	JT0350SSL	DT0350SEL	DC0350SEL
	JT0350SFG	ST0350SRG	JT0350SSH	ST0350SSL	JT0350SEL	JC0350SEL
	ST0350SFG	DC0350SRG	ST0350SSH	DC0350SSL	ST0350SEL	SC0350SEL
	DC0350SFG	JC0350SRG	DT0350SSL	JC0350SSL		
	JC0350SFG	SC0350SRG	SC0350SSL	AT0350SSL		
	SC0350SFG	AT0350SRG				
	DT0350SRG					

† Includes models with MT, EC, OM, CD, RM, EP, CX, CY, EX, EY, NX, NY, ZC, ZR, ZX, ZY, NC and NR control suffixes.

Introduction

Information in this manual is applicable to these models: †

	Gas		Steam		Electric/Other	
50 Pound	ATB50CG	DTB50EG	STB50CSH	STB50CSL	STB50CE	JCB50CE
	STB50CG	JTB50EG	JTB50CSH	JTB50CSL	JTB50CE	SCB50CE
	DTB50CG	JT50EG	DTB50CSH	DTB50CSL	DTB50CE	JC50CE
	JTB50CG	JC50EG	JT50CSH	JT50CSL	JT50CE	DCB50CE
	JT50CG	JCB50EG	JCB50CSH	SCB50CSH	SC50CE	SCB50AT
	JC50CG	SC50EG	JC50CSH	DCB50CSH		
	JCB50CG	SCB50EG	ATB50CSH			
	SC50CG	DCB50CG				
	SCB50CG	DCB50EG				
	STB50EG					
75 Pound	STB75CG	DTB75EG	STB75CSH	JTB75CSL	STB75CE	JCB75CE
	DTB75CG	JTB75EG	JTB75CSH	DTB75CSL	JTB75CE	SCB75CE
	JTB75CG	JT75EG	DTB75CSH	JT75CSL	DTB75CE	ST75CE
	ATB75CG	STB634	JT75CSH	DCB75CSH	JT75CE	JC75CE
	JT75CG	DCB75CG	ATB75CSH	JCB75CSH	DCB75CE	SC75CE
	DTB634	JCB75CG	STB75CSL	SCB75CSH		
	STB75EG	SCB75CG	SCB75CSL	JCB75CSL		
			DCB75CSL			
120 Pound	ST120FG	JC120FG	ST120CSH	JC120CSH	ST120AT	SC120AT
	JT120FG	DC120FG	JT120CSH	DC120CSH		
	DT120FG	AT120FG	DT120CSH	AT120CSH		
	SC120FG		SC120CSH			
170 Pound	ST170FG	SC170FG	ST170CSH	SC170CSH	Not Applicable	
	JT170FG	AT170FG	JT170CSH	AT170CSH		
	JC170FG	DT170FG	JC170CSH	DT170CSH		
	DC170FG		DC170CSH			

† Includes models with MT, EC, OM, CD, RM, EP, CX, CY, EX, EY, NX, NY, ZC, ZR, ZX, ZY, NC and NR control suffixes.

Customer Service

If literature or replacement parts are required, contact the source from whom the machine was purchased or contact Alliance Laundry Systems at (920) 748-3950 for the name and address of the nearest authorized parts distributor.

For technical assistance, call (920) 748-3121.

Wiring Diagram

The wiring diagram is located in the literature packet supplied with all the non-European models. On European models, it is located in the junction box.

The wiring diagram is inside the electrical junction boxes located on the back of 0300D models, or under the front control panel on 0220S, 0270S, and 0350S models.

Nameplate Location

When calling or writing for information about your product, be sure to mention model and serial numbers. Model and serial numbers are located on the nameplate as shown. The model number may also be found inside the door.

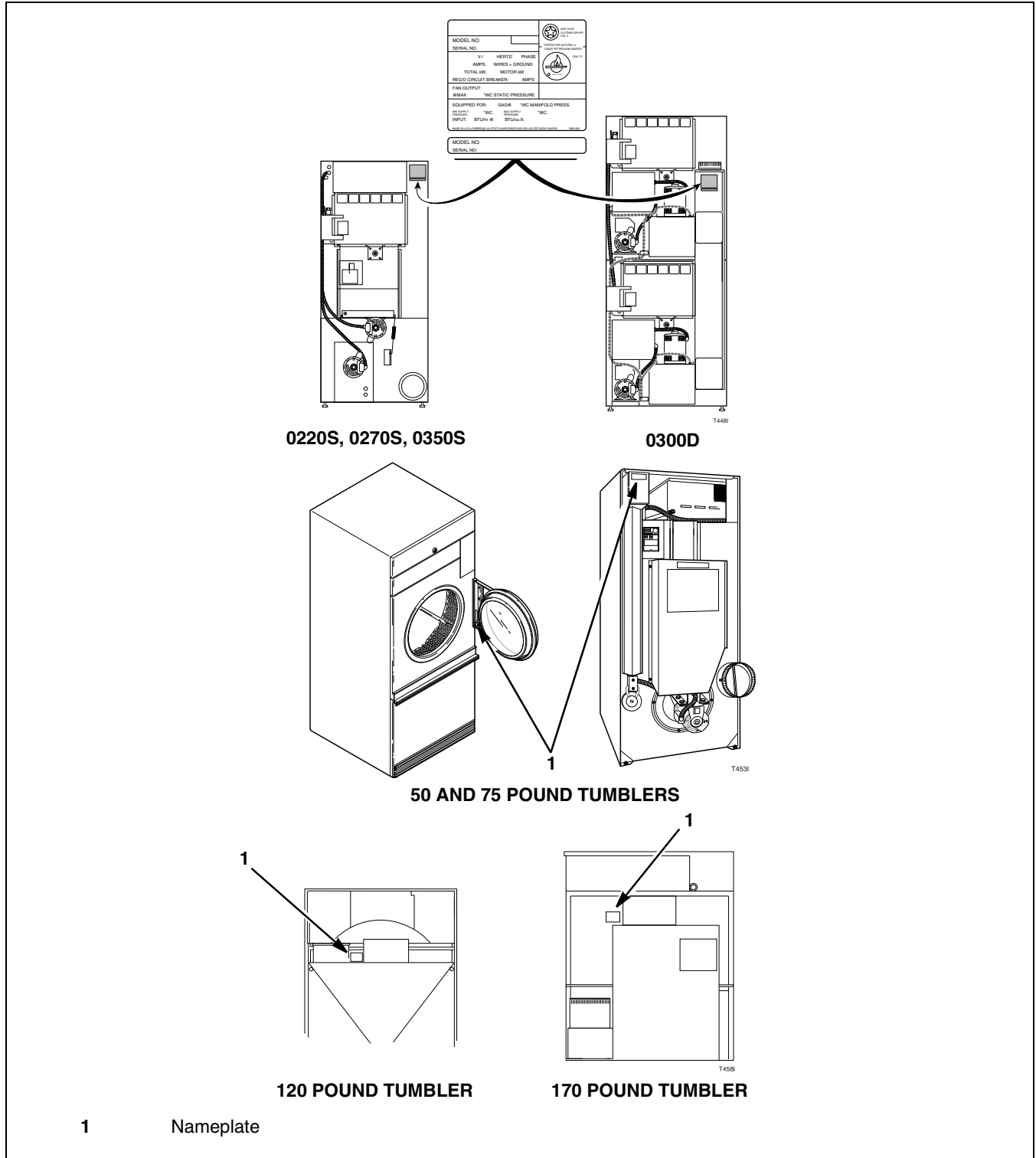





Figure 1

Safety Information

Precautionary statements (“CAUTION,” “WARNING,” and “DANGER”), followed by specific instructions, are found in this manual and on machine decals. These precautions are intended for the personal safety of the operator, user, servicer, and those maintaining the machine.

	DANGER
DANGER indicates the presence of a hazard that will cause severe personal injury, death, or substantial property damage if the danger is ignored.	

	WARNING
WARNING indicates the presence of a hazard that can cause severe personal injury, death, or substantial property damage if the warning is ignored.	

	CAUTION
CAUTION indicates the presence of a hazard that will or can cause minor personal injury or property damage if the caution is ignored.	

Additional precautionary statements (“IMPORTANT” and “NOTE”) are followed by specific instructions.

IMPORTANT: The word “IMPORTANT” is used to inform the reader of specific procedures where minor machine damage will occur if the procedure is not followed.

NOTE: The word “NOTE” is used to communicate installation, operation, maintenance or servicing information that is important but not hazard related.

IMPORTANT: Warranty is void unless drying tumbler is installed according to instructions in this manual. Compliance with minimum specifications and requirements detailed herein, and with applicable local gas fitting regulations, municipal building codes, water supply regulations, electrical wiring regulations, and any other relevant statutory regulations. Because of varied requirements, applicable local codes should be thoroughly understood and all pre-installation work arranged for accordingly.

	WARNING
Failure to install, maintain, and/or operate this machine according to manufacturer’s instructions may result in conditions which can produce serious injury, death and/or property damage.	
W051	

NOTE: The WARNING and IMPORTANT instructions appearing in this manual are not meant to cover all possible conditions and situations that may occur. It must be understood that common sense, caution and carefulness are factors which CANNOT be built into this tumbler. These factors MUST BE supplied by the person(s) installing, maintaining or operating the tumbler.

Always contact your dealer, distributor, service agent or the manufacturer on any problems or conditions you do not understand.

Important Safety Instructions



WARNING

To reduce the risk of fire, electric shock, serious injury or death to persons when using your tumbler, follow these basic precautions:

W054

1. Read all instructions before using the tumbler.
2. Refer to the **GROUNDING INSTRUCTIONS** for the proper grounding of the tumbler.
3. Do not dry articles that have been previously cleaned in, washed in, soaked in, or spotted with gasoline, dry cleaning solvents, or other flammable or explosive substances as they give off vapors that could ignite or explode.
4. Do not allow children to play on or in the tumbler. Close supervision of children is necessary when the tumbler is used near children. This is a safety rule for all appliances.
5. Before the tumbler is removed from service or discarded, remove the door to the drying compartment and the door to the lint compartment.
6. Do not reach into the tumbler if the cylinder is revolving.
7. Do not install or store the tumbler where it will be exposed to water and/or weather.
8. Do not tamper with the controls.
9. Do not repair or replace any part of the tumbler, or attempt any servicing unless specifically recommended in the User-Maintenance instructions or in published user-repair instructions that you understand and have the skills to carry out.
10. Do not use fabric softeners or products to eliminate static unless recommended by the manufacturer of the fabric softener or product.
11. To reduce the risk of fire, **DO NOT DRY** plastics or articles containing foam rubber or similarly textured rubberlike materials.
12. Always clean the lint filter daily.
13. Keep area around the exhaust opening and adjacent surrounding area free from the accumulation of lint, dust, and dirt.
14. The interior of the tumbler and the exhaust duct should be cleaned periodically by qualified service personnel.
15. If not installed, operated and maintained in accordance with the manufacturer's instructions or if there is damage to or mishandling of this product's components, use of this product could expose you to substances in the fuel or from fuel combustion which can cause death or serious illness and which are known to the State of California to cause cancer, birth defects or other reproductive harm.
16. Tumbler will not operate with the loading door open. **DO NOT** bypass the door safety switch to permit the tumbler to operate with the door open. The tumbler will stop tumbling when the door is opened. Do not use the dryer if it does not stop tumbling when the door is opened or starts tumbling without pressing or turning the START mechanism. Remove the tumbler from use and call the service person.
17. Tumbler will not operate with lint panel open. **DO NOT** bypass lint panel safety switch to permit the tumbler to operate with the lint panel open.
18. Do not put articles soiled with vegetable or cooking oil in the tumbler, as these oils may not be removed during washing. Due to the remaining oil, the fabric may catch on fire by itself.
19. To reduce the risk of fire, **DO NOT** put clothes which have traces of any flammable substances such as machine oil, flammable chemicals, thinner, etc. or anything containing wax or chemicals such as in mops and cleaning cloths, or anything dry-cleaned at home with dry-cleaning solvent in the tumbler.
20. Use the tumbler only for its intended purpose, drying water-washed fabrics.
21. **ALWAYS** disconnect the electrical power to the tumbler before servicing. Disconnect power by shutting off appropriate breaker or fuse.
22. Install this tumbler according to these **INSTALLATION INSTRUCTIONS**. All connections for electrical power, grounding, and gas supply must comply with local codes and be made by licensed personnel when required. Do not do it yourself unless you know how!

- 23. Remove laundry immediately after tumbler stops.
- 24. Always read and follow manufacturer's instructions on packages of laundry and cleaning aids. Heed all warnings or precautions. To reduce the risk of poisoning or chemical burns, keep them out of reach of children at all times (preferably in a locked cabinet).
- 25. Do not tumble fiberglass curtains and draperies unless the label says it can be done. If they are dried, wipe out the cylinder with a damp cloth to remove particles of fiberglass.
- 26. Always follow the fabric care instructions supplied by the garment manufacturer.
- 27. Never operate the tumbler with any guards and/or panels removed.

- 28. **DO NOT** operate the tumbler with missing or broken parts.
- 29. **DO NOT** by-pass any safety devices.

	WARNING
To reduce the risk of serious injury, install lockable door(s) to prevent public access to rear of tumblers.	
<small>W055</small>	

This machine is intended for commercial use.

IMPORTANT: Solvent vapors from dry-cleaning machines create acids when drawn through the heater of the drying unit. These acids are corrosive to the tumbler as well as to the laundry load being dried. Be sure make-up air is free of solvent vapors.

Operating Instructions

	WARNING
<p>To reduce the risk of fire:</p> <ul style="list-style-type: none">• DO NOT DRY articles containing foam rubber or similarly textured rubberlike materials.• DO NOT DRY plastics, anything containing wax or chemicals such as mops and cleaning cloths, or anything dry-cleaned at home with a dry-cleaning solvent.• DO NOT TUMBLE fiberglass curtains and draperies unless the label says it can be done. If they are dried, wipe out the cylinder with a damp cloth to remove particles of fiberglass. <p>To reduce the risk of serious injury, open tumbler door and allow cylinder to stop before cleaning lint screen. Do not operate without lint panel in place.</p>	
<small>W076</small>	
<small>W077</small>	

Step 1: Clean Lint Screen/ Compartment

Remove any accumulated lint from the lint screen and compartment. Close panel tightly against tumbler frame and lock panel securely.

	CAUTION
<p>Clean lint screen and lint compartment daily. Failure to clean the lint screen daily will result in higher than normal temperatures that may damage laundry.</p>	
<small>W331</small>	

	WARNING
<p>To reduce the risk of serious injury, open tumbler door and allow cylinder to stop before cleaning lint screen. Do not operate without lint panel in place.</p>	
<small>W077</small>	

Step 2: Load Laundry

Open tumbler door and load cylinder with laundry. DO NOT OVERLOAD.

NOTE: Overloading causes slow drying and wrinkling.

Close cylinder door. Tumbler will not operate with the door open.

Step 3: Determine Required Temperature

The type of fabric being dried will determine the setting. Consult the fabric-care label or fabric manufacturer to determine proper temperature setting.

IMPORTANT: ALWAYS FOLLOW THE FABRIC CARE INSTRUCTIONS SUPPLIED BY THE GARMENT MANUFACTURER.

Step 4: Determine Control Type

Refer to the following pages and use the appropriate instructions for the control type.

Stacked Tumblers Only: Use the correct coin slot and control panel for the top or bottom cylinder.

Operating Instructions

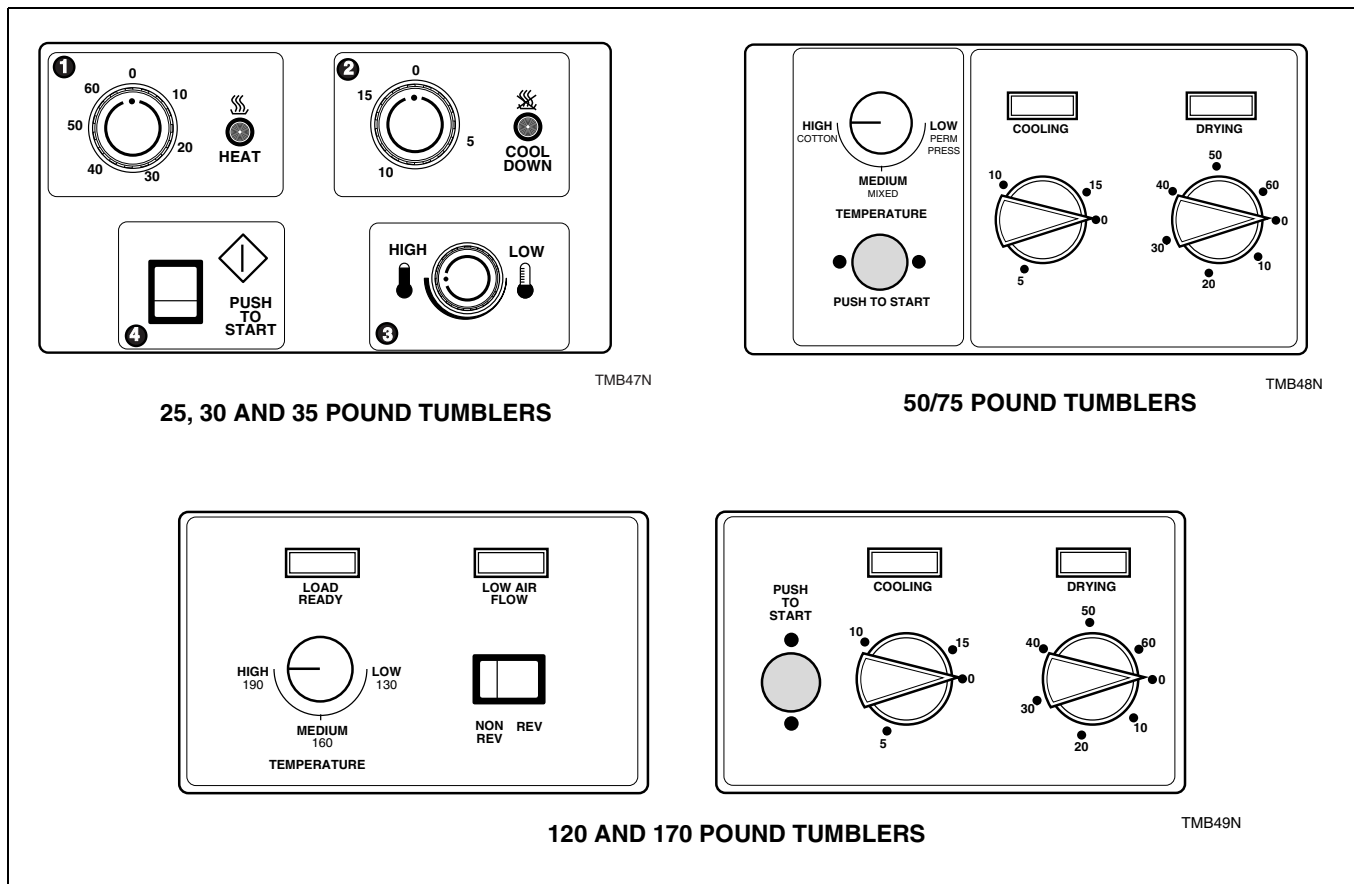

Figure 2

Manual Timer Tumblers

1. Set the TEMPERATURE selector at HIGH, MEDIUM, LOW or anywhere between these settings.
2. Set the HEAT/DRYING timer for the number of minutes (from 0-60) desired.
3. Set the COOL DOWN/COOLING timer for the number of minutes (from 0-15) desired.
4. Press the PUSH TO START button in and hold it in for approximately three seconds. This starts the tumbler cycle.

IMPORTANT: If the cylinder is opened during the cycle, the heating system will shut off and the motor will stop. To restart the cycle, door must be closed and the PUSH TO START button must be pressed in.

WARNING

To reduce the risk of bodily injury, the tumbler stops tumbling when the door is opened. Do not use the tumbler if it does not stop tumbling when the door is opened or starts tumbling without pressing the START pad. Remove the tumbler from use and call for service.

W078

5. When the cycle is complete, open door and remove the laundry

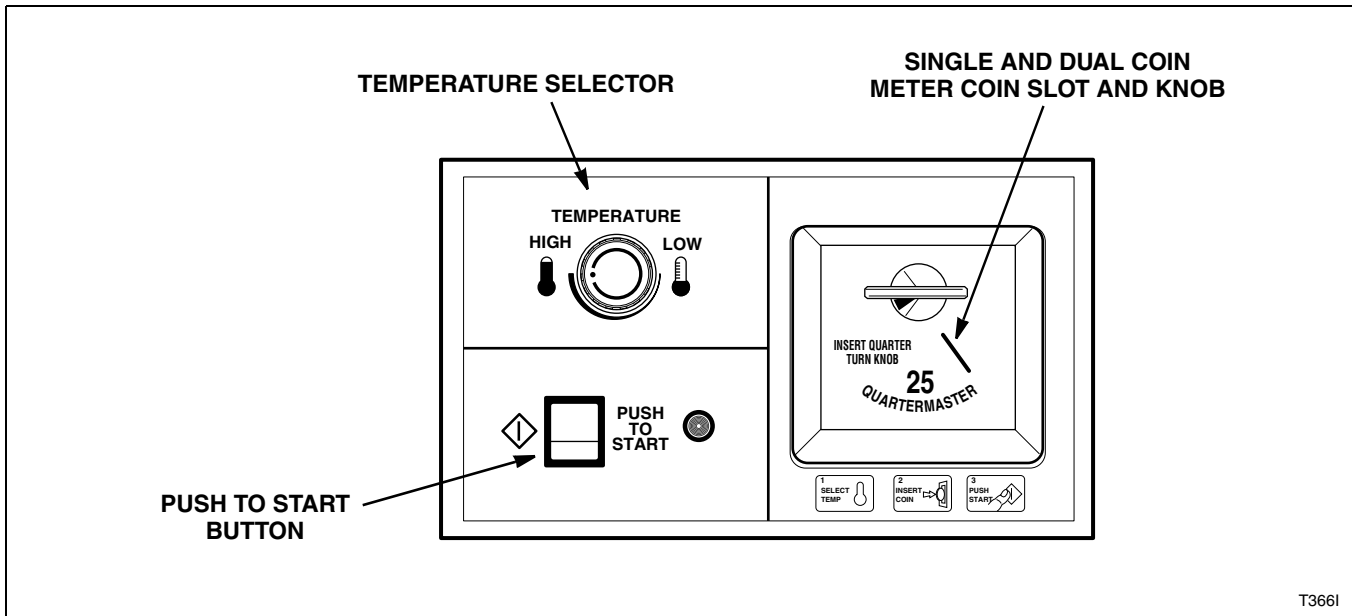

Figure 3

Electro-Mechanical Coin Control Tumbler

1. Set the TEMPERATURE selector at HIGH or LOW, or anywhere between these settings.
2. Coin Drop Models: Insert the coin(s) in the coin slot, turn the knob to the right and release it.
Coin Slide Models: Insert the required number of coins in the coin slide. Push coin slide in completely and then release it.
3. Press the PUSH TO START button and hold it for approximately three (3) seconds.

IMPORTANT: If the cylinder door is opened during the cycle, the heating system will shut off and the motor will stop. However, the timer will continue to run. To restart the cycle, the door must be closed and the PUSH TO START button must be pressed in.

	WARNING
<p>To reduce the risk of bodily injury, the tumbler stops tumbling when the door is opened. Do not use the tumbler if it does not stop tumbling when the door is opened or starts tumbling without pressing the START pad. Remove the tumbler from use and call for service.</p>	
W078	

4. When the cycle is complete, open door and remove the laundry.

Operating Instructions

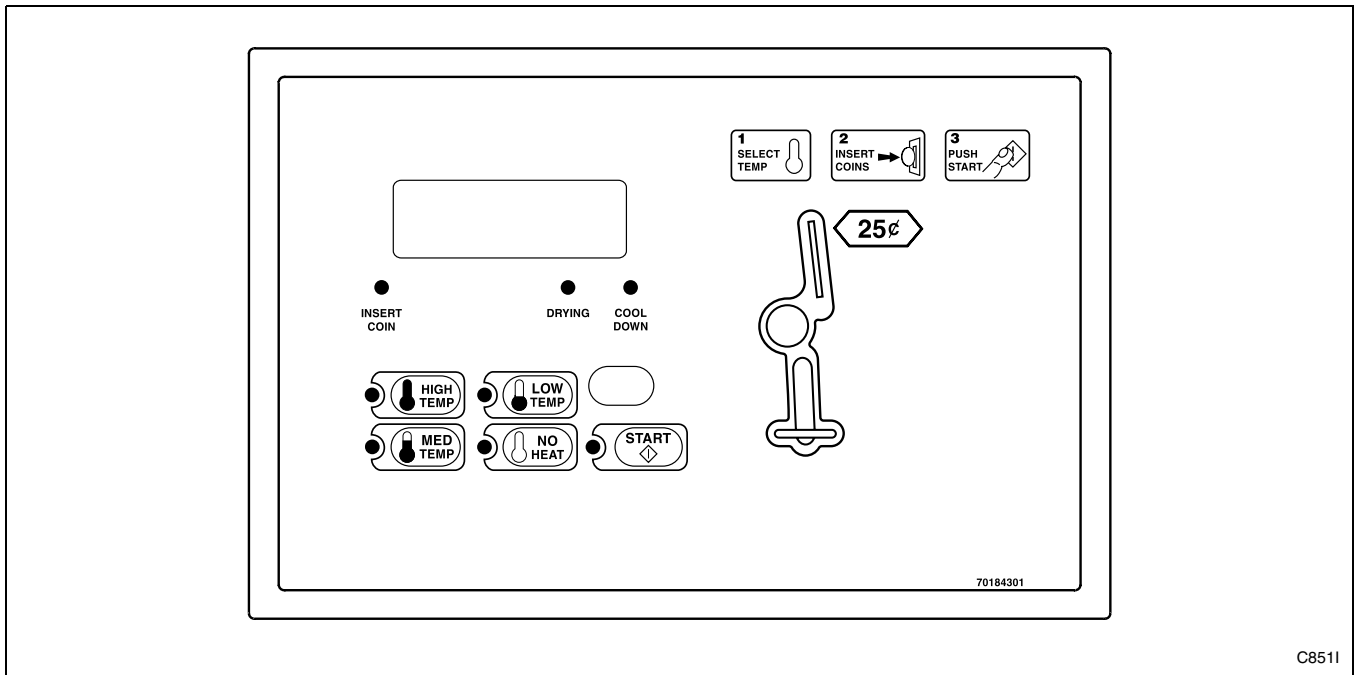

Figure 4

NetMaster Coin Control

1. Select HIGH TEMP, MED TEMP, LOW TEMP, or NO HEAT by pressing the appropriate temperature pad.
2. Insert the coin(s) in the coin slot.
3. Press START pad to start tumbler.

To stop the tumbler at any time during the cycle, OPEN DOOR. To restart the tumbler, CLOSE door and press START pad.

	WARNING
<p>To reduce the risk of bodily injury, the tumbler stops tumbling when the door is opened. Do not use the tumbler if it does not stop tumbling when the door is opened or starts tumbling without pressing the START pad. Remove the tumbler from use and call for service.</p>	
W078	

4. When the cycle is complete, open door and remove the laundry.

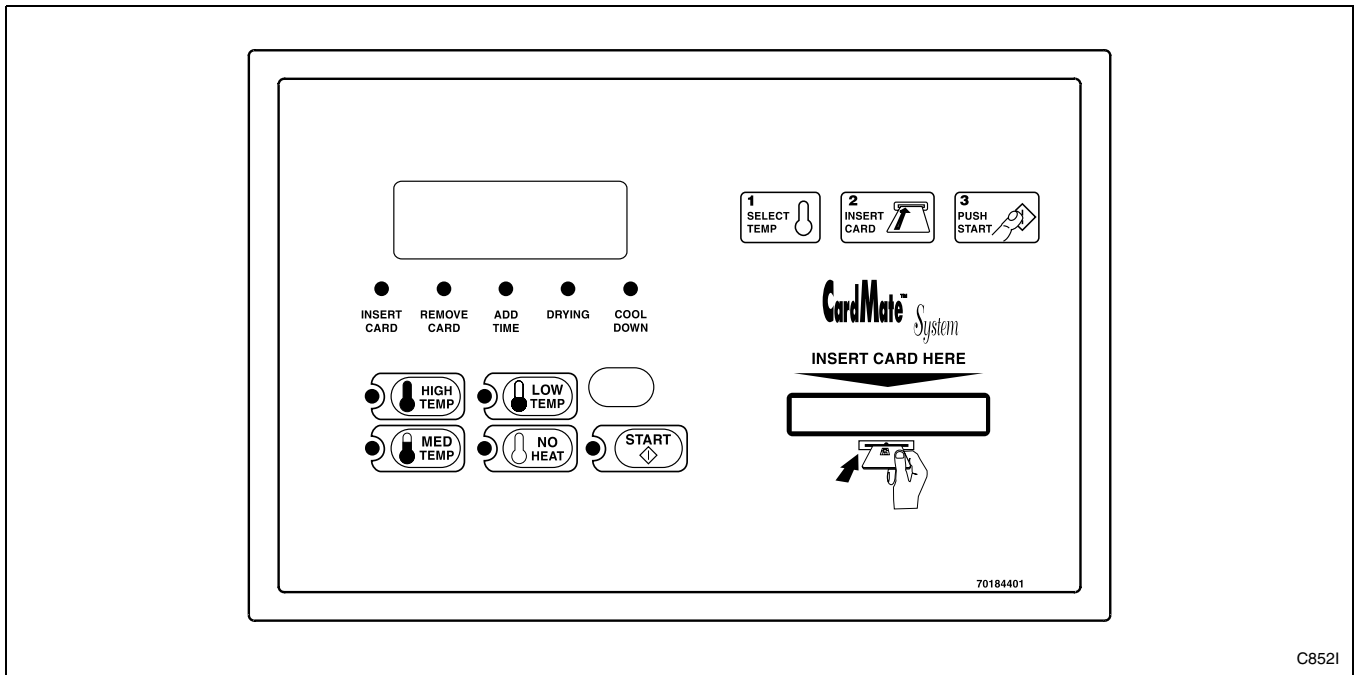

Figure 5

NetMaster Card Control

1. Select HIGH TEMP, MED TEMP, LOW TEMP, or NO HEAT by pressing the appropriate temperature pad.
2. Insert card into opening. DO NOT remove the card until “REMOVE CARD” LED is lit.
3. Press START pad to start tumbler.

To stop the tumbler at any time during the cycle, OPEN DOOR. To restart the tumbler, CLOSE door and press START pad.

	WARNING
<p>To reduce the risk of bodily injury, the tumbler stops tumbling when the door is opened. Do not use the tumbler if it does not stop tumbling when the door is opened or starts tumbling without pressing the START pad. Remove the tumbler from use and call for service.</p>	
W078	

4. When the cycle is complete, open door and remove the laundry.

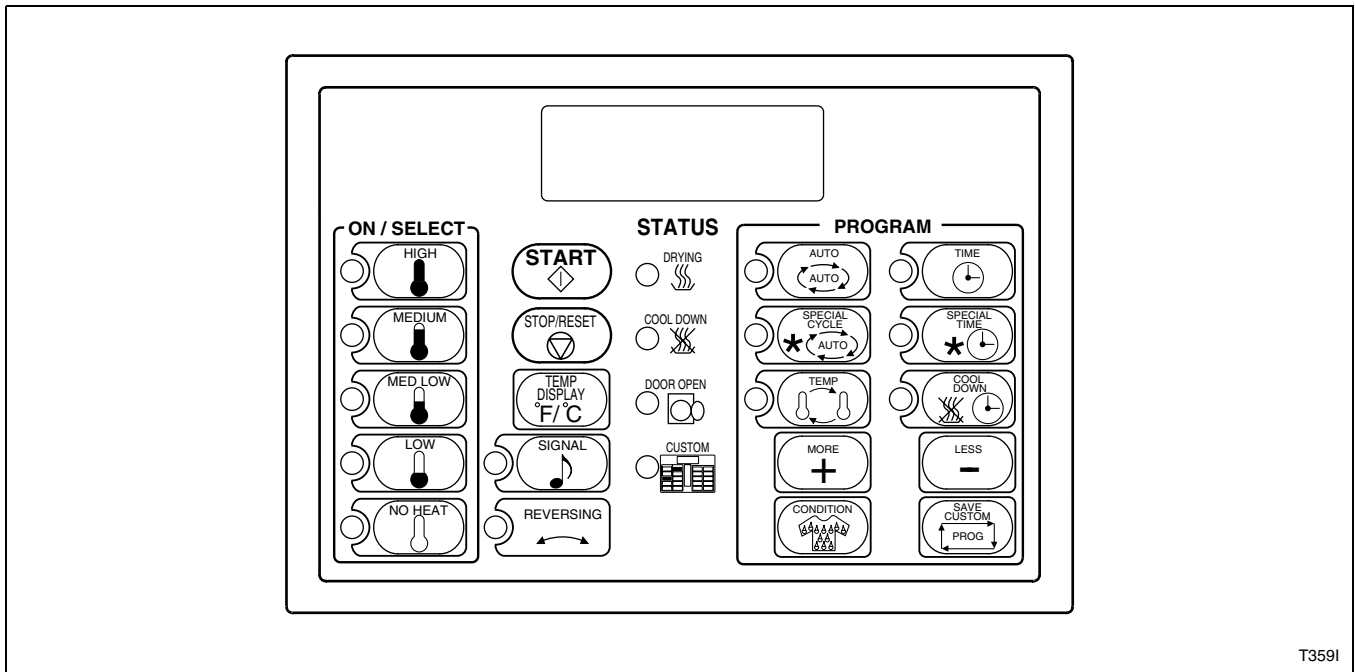

Figure 6

Electronic OPL Control

1. To use an Automatic Cycle, press an ON/SELECT pad. Select HIGH, MEDIUM, MED LOW, LOW or NO HEAT for items that should not be dried with heat. A light to the left of the selected pad lights up. To use a Time Dry or Custom Cycle, refer to section *Programming the Electronic OPL Control*.

NOTE: Do not press directly on lights or the center of pad. For proper selection, press on pad slightly to the right of center. Refer to *Figure 7*.

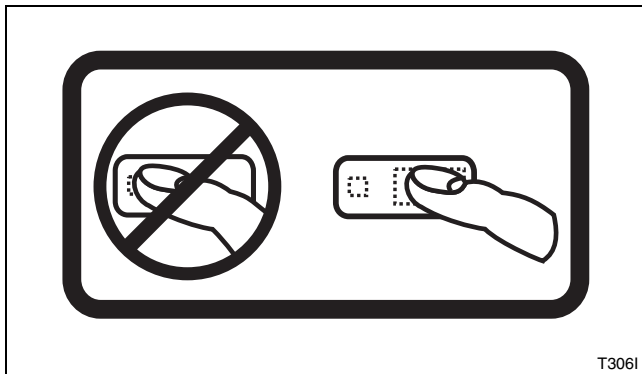

Figure 7

2. Press START pad to start tumbler.

NOTE: All pads can be pressed in any sequence without damaging control or tumbler. To stop the tumbler at any time, open the door or press STOP/RESET. The window display will flash. Press STOP/RESET twice (within 3 seconds) to end the cycle and reset the control to idle status. To restart the tumbler, CLOSE door and press START pad.

	WARNING
<p>To reduce the risk of bodily injury, the tumbler stops tumbling when the door is opened. Do not use the tumbler if it does not stop tumbling when the door is opened or starts tumbling without pressing the START pad. Remove the tumbler from use and call for service.</p>	
W078	

3. When the cycle is complete, open door and remove the laundry.

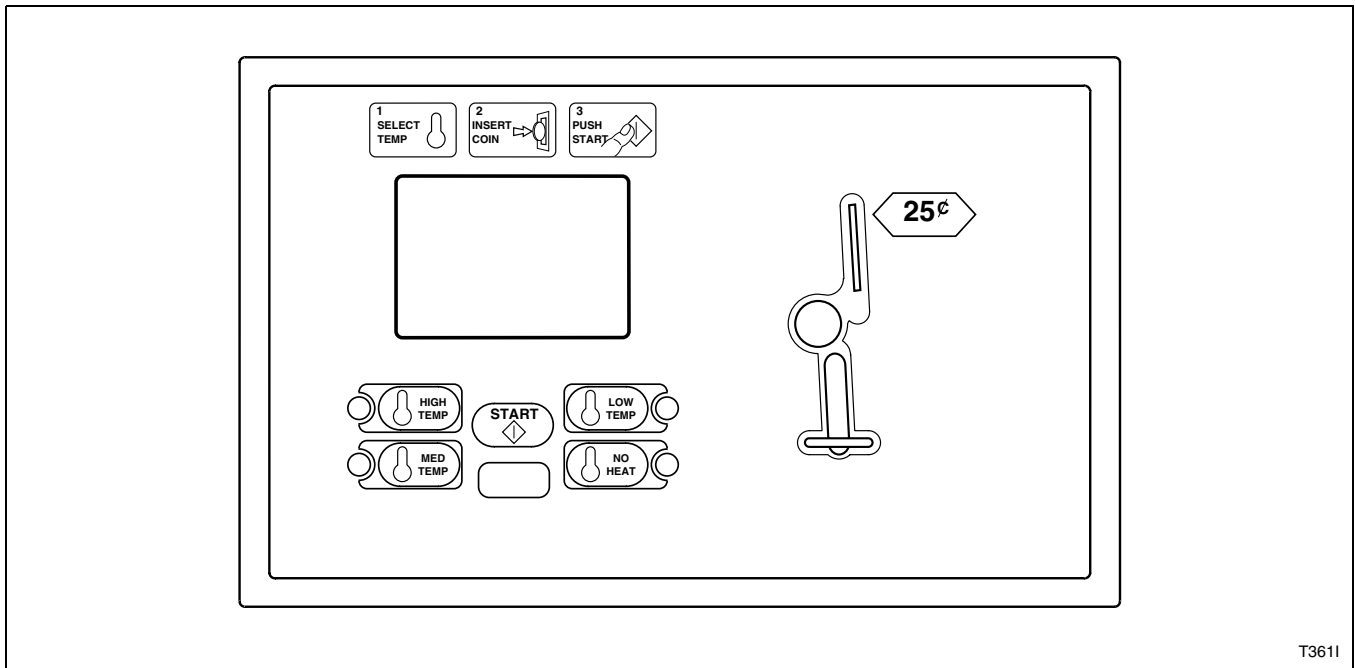

T3611

Figure 8

Electronic Coin Control

1. Select HIGH TEMP, MED TEMP, LOW TEMP, or NO HEAT by pressing the appropriate temperature pad.
2. Insert the coin(s) in the coin slot.
3. Press START pad to start tumbler.

To stop the tumbler at any time during the cycle, OPEN DOOR. To restart the tumbler, CLOSE door and press START pad.

	WARNING
<p>To reduce the risk of bodily injury, the tumbler stops tumbling when the door is opened. Do not use the tumbler if it does not stop tumbling when the door is opened or starts tumbling without pressing the START pad. Remove the tumbler from use and call for service.</p>	
<p>W078</p>	

4. When the cycle is complete, open door and remove the laundry.

Operating Instructions

Reversing Operation

Tumblers with the reversing options are equipped with a second motor and additional controls to reverse the direction of the cylinder rotation. This prevents the tangling of large pieces and minimizes wrinkling.

Reverse Control Switch

A simple “on-off” switch is placed in the control panel area so the operator can select the reversing or non-reversing operation. The switch is wired into the reverse control time circuit so the cylinder will always turn clockwise (as viewed from the front of the dryer) when the reverse control switch is actuated for “non-reversing” operation. If the cylinder is turning in the wrong direction when the switch is actuated, it will continue for a few seconds and then start up in the proper direction.

IMPORTANT: After any electrical maintenance is done, make sure that the blower motor is turning clockwise as viewed from the front of the 0350S, 50, and 75 pound tumblers and counterclockwise on the 634, 120 and 170 pound tumblers. Then set the reverse control switch to “non-reversing” and note that the cylinder turns constantly clockwise as viewed from the front of the tumbler. If not, interchange L1 and L2 power leads to the reverse drive motor.

Programming the Electronic OPL Control

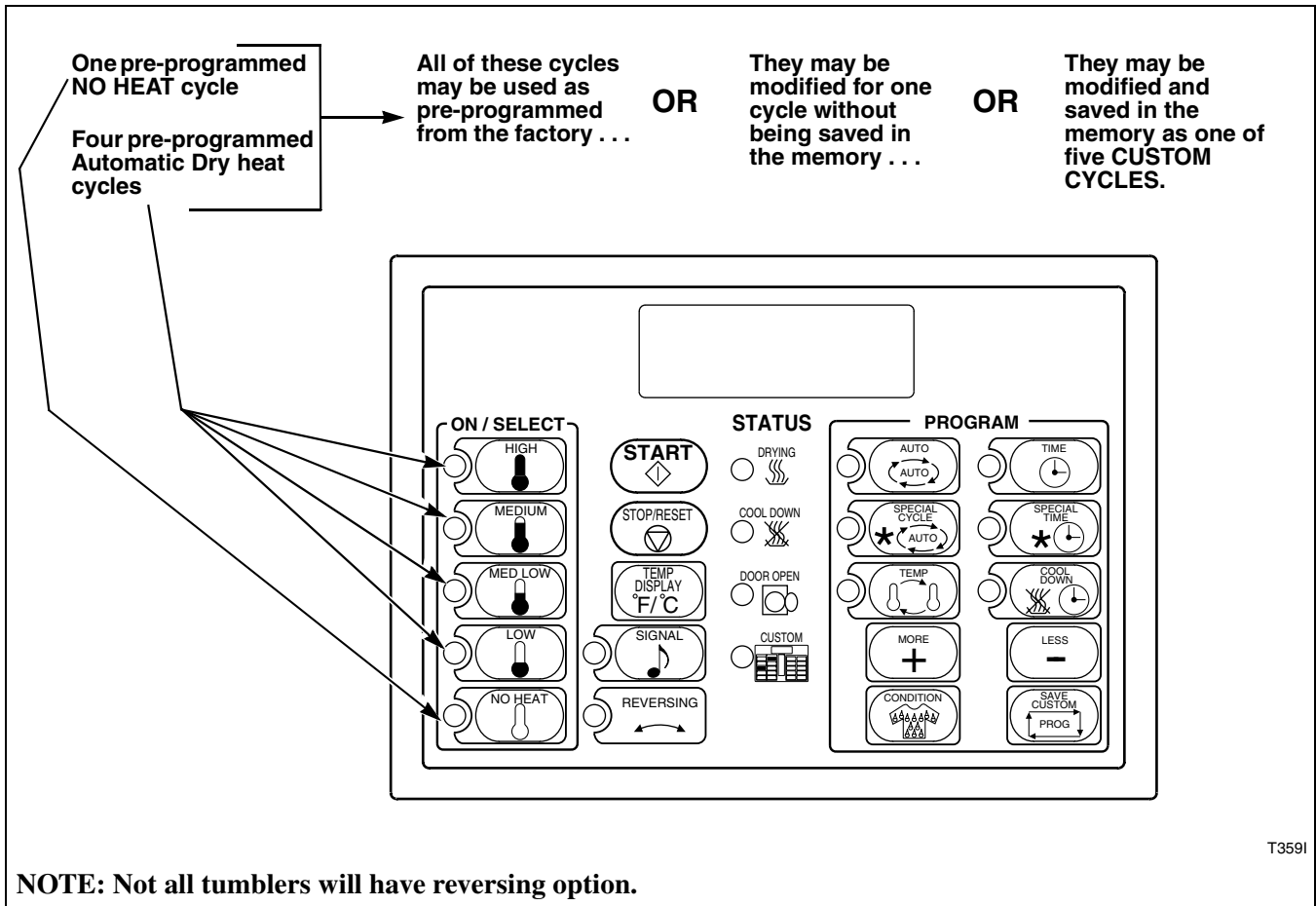

Figure 9

Drying can be done automatically or by time dry. When drying automatically, the tumbler stops drying when laundry reaches the factory set or programmed dryness level and starts cool down. When time drying, the tumbler stops drying when programmed time ends and starts cool down.

Both automatic and time dry have factory-set cycles, but other cycles can also be created. Frequently used cycles can be saved in the control's memory as Custom cycles.

In all cycles, except No Heat, Wrinkle-Free begins when Cool Down ends. During Wrinkle-Free, the tumbler alternately stops for 2-1/2 minutes and then runs without heat for 2-1/2 minutes until door is opened or 60 minutes has elapsed.

The HIGH, MEDIUM, MED LOW, and LOW ON/SELECT pads may be saved in one of four ways as a custom heat cycle, refer to *Table 1*.

Custom Cycles	
Automatic Dry	Dries the load to one of eleven user-selectable dryness levels for a given fabric type, and then enters automatic or user-variable cool down.
Time Dry	Duplicates the functions of electromechanical dual timer controls, allowing the user to vary temperature, drying time and cool down time.
Special Cycle	Allows the user to specify the number of heating cycles and to select from the full range of temperatures for all heat cycles.
Special Time	Similar to Time Dry, except that the user may specify from 80°F (27°C) to 180°F (82°C) for any heat cycle.

Table 1

Programming the Electronic OPL Control

NOTE: Do not press directly on lights or the center of pad. For proper selection, press on pad slightly to the right of center. Refer to *Figure 10*.

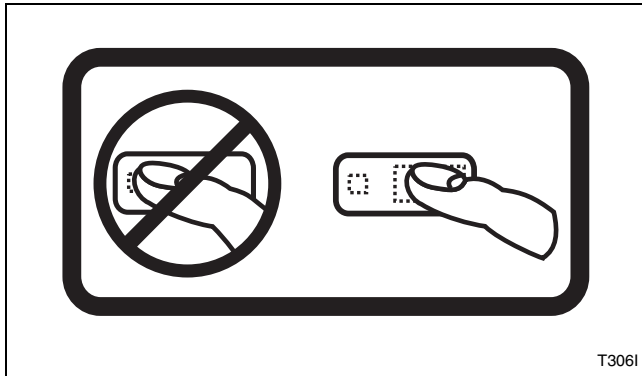

Figure 10

Signal (Refer to *Figure 11*)

The signal has three loudness levels that can be set anytime the control is activated. Pressing the SIGNAL pad once produces the softest tone. Press the pad again to increase signal volume. The fourth press turns the tone and light off. The loudness level selected is for all cycles until changed.

When the signal is on and any key pad is pressed, it sounds at the selected level to confirm the pad was properly pressed.

Reversing (Refer to *Figure 11*)

NOTE: Not all tumblers will have the reversing option.

When this is selected, the cylinder will rotate in one direction for 25 seconds, pause for 6 seconds, then rotate in opposite direction for 25 seconds.

This sequence will repeat until the selected cycle ends. To turn Reversing option off, press the REVERSING pad. (Any time reversing pad is pressed, the cylinder will pause for 6 seconds.)

Status Lights (Refer to *Figure 11*)

DOOR OPEN	Lights when door is open. NOTE: Display window also flashes.
DRYING	Lights when laundry is drying.
COOL DOWN	Lights when laundry is cooling.
CUSTOM	Lights when a Custom cycle is programmed, recalled or running.
SIGNAL	When lit, the signal will sound when the laundry is ready for removal.
REVERSING	When lit, the cylinder will rotate in one direction for 25 seconds, pause for 6 seconds, then rotate in opposite direction for 25 seconds.

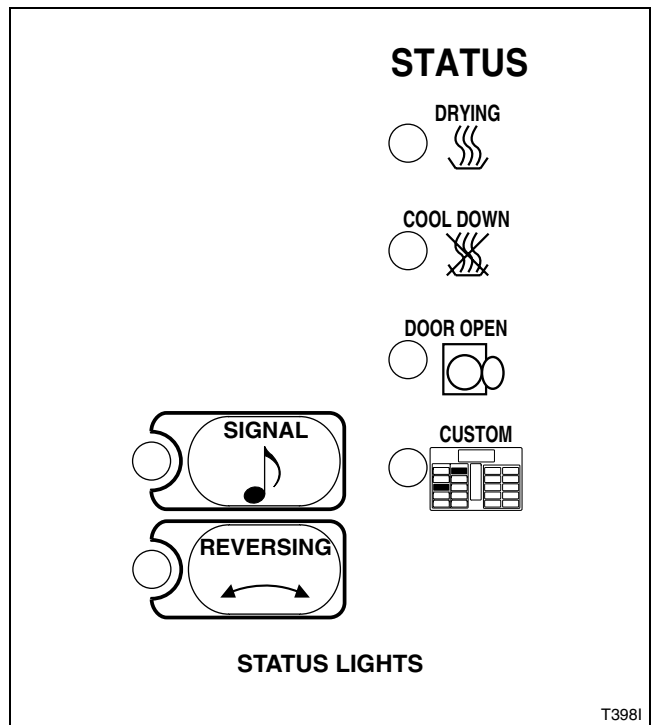

Figure 11

Automatic Dry and Condition Mode

When a temperature is selected, "A0:00" will appear in the display window. Press START to start the tumbler. "A*:***" will appear in the display window. The first "*" is the selected dryness level (dryness levels less than zero will appear as "-*"), and the ":***" is the elapsed time.

The degree of dryness can be altered. Use the MORE pad, or the LESS pad, to increase or decrease dryness level.

NOTE: Dryness level can only be altered prior to the end of the first heat cycle.

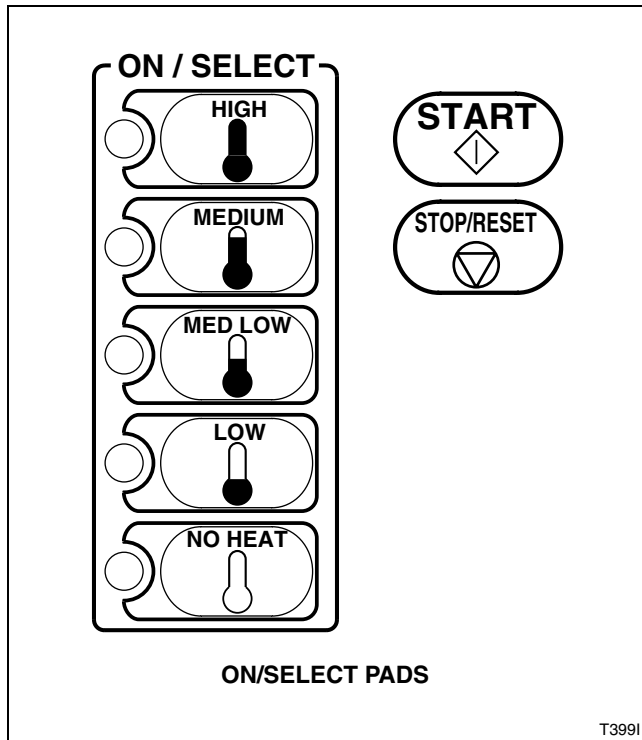

Figure 12

When clothes reach selected dryness level, Cool Down begins. "AC:***" will appear in the display window. ".****" is the elapsed Cool Down time. When Cool Down ends, tumbler automatically goes into wrinkle-free and "Lr" (Load Ready) will appear in the display.

"AC:***" will be displayed when tumbler is in Auto Cool Down. Typical cool down times for fabric selections are preset as shown in *Table 2*. The cool down time can only be altered before cycle is started. To alter cool down time press the COOL DOWN pad and then press the MORE or LESS pad (when cool down time is altered, "TC:***" will be displayed). For 1 minute changes, press pad and release. For 5 minute changes, press pad and hold. Cooling time can be from 1 to 39 minutes. To return to the Auto Cool Down, press MORE or LESS pad until "AC:***" is displayed.

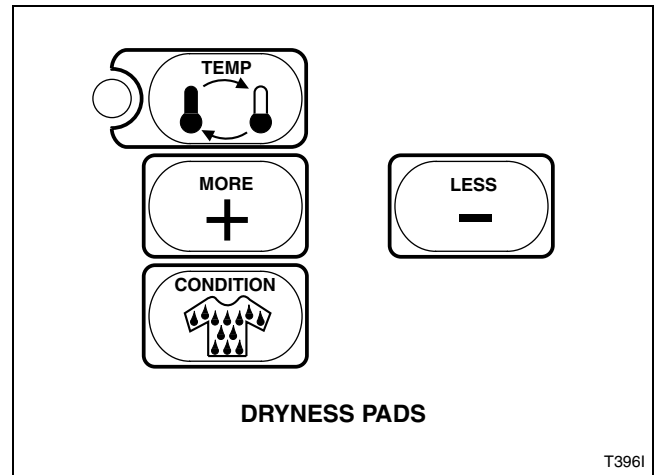

Figure 13

Use the CONDITION pad for items to be left damp for ironing. "Cn:00" will replace "A0:00" in the display.

Automatic Cool Down ends when either a preset temperature or a preset time is reached. Refer to *Table 2*.

AUTOMATIC COOL DOWN TEMPERATURES AND TIMES		
Fabric	Preset Temperature	Preset Time
HIGH	100°F, 38°C	5 Minutes
MEDIUM	90°F, 32°C	8 Minutes
MED LOW	90°F, 32°C	5 Minutes
LOW	90°F, 32°C	5 Minutes

Table 2

Programming the Electronic OPL Control

Time Dry and No Heat Modes

After fabric selection, press the TIME pad. Refer to Figure 14.

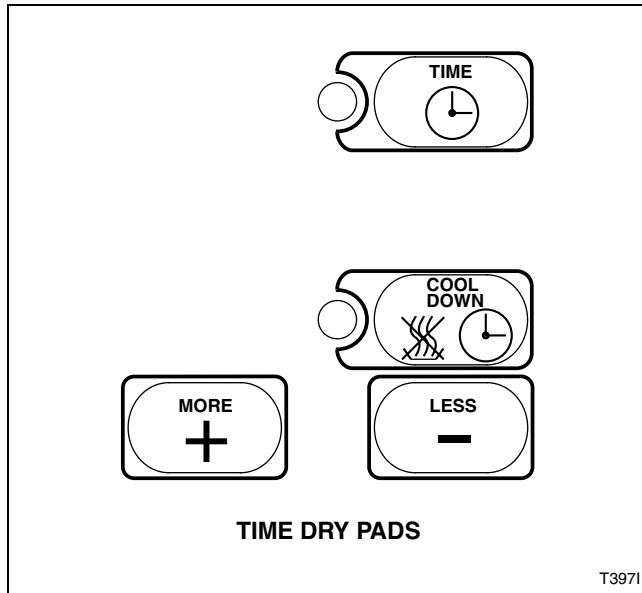

Figure 14

A preset drying time, “Td:***” will replace “A0:00” in the display. This time can be changed by pressing the MORE or LESS pads. For 1 minute changes, press pad and release. For 5 minute changes, press pad and hold. Maximum drying time allowed is 60 minutes. Refer to Table 3 for Preset Drying Times.

Cycles	Preset Time	Range
HIGH	35 Min.	1 – 60 Min.
MEDIUM	20 Min.	1 – 60 Min.
MED LOW	15 Min.	1 – 60 Min.
LOW	30 Min.	1 – 60 Min.
NO HEAT	20 Min.	1 – 60 Min.

Table 3

“AC:***” will be displayed when tumbler is in Auto Cool Down. Typical cool down times for fabric selections are preset as shown in Table 3. The cool down time can only be altered before cycle is started. To alter cool down time press the COOL DOWN pad and then press the MORE or LESS pad (when cool down time is altered, “TC:***” will be displayed). For 1 minute changes, press pad and release. For 5 minute changes, press pad and hold. Cooling time can be from 1 to 39 minutes. To return to the Auto Cool Down, press MORE or LESS pad until “AC:***” is displayed.

To start the cycle, press START. The total drying time plus cool down time will display. During the cycle, remaining time displays.

NO HEAT is a time dry cycle only. When NO HEAT is pressed, a 20 minute preset time will display. This can be changed from 1 minute to 60 minutes by pressing the MORE or LESS pads before pressing START. The COOL DOWN pad does not work in NO HEAT cycles.

Custom

Frequently used cycles can be saved in the control's memory as Custom cycles. Only one cycle can be saved for each fabric type.

Create an Automatic, Time Dry, Special, or Special Time cycle and save them by pressing the word CUSTOM before pressing START. To change a Custom cycle, repeat above.

To recall and use a Custom cycle, press its ON/SELECT pad twice. Press START.

During Custom cycles the display is the same as non-Custom Automatic cycles. The CUSTOM status light will be on.

When creating or changing a Custom cycle, record it on a Custom Cycle Record, refer to sample at bottom of page. To modify or fine-tune a Custom cycle, its values must be known. Custom cycle values can be extracted from the micro-control, but it is easier and more permanent to use a Custom Cycle Record.

Custom Cycle Record

Select	Automatic		Time		Temp	Load Type
	Dryness Level	Cool Down	Dry	Cool Down		
HIGH						
MED						
MED LOW						
LOW						
NO HEAT						
Select	Special		Special Time		Temp	Load Type
	Dryness Level	Cool Down	Dry	Cool Down		
HIGH						
MED						
MED LOW						
LOW						
NO HEAT						

Programming the Electronic OPL Control

Special Cycle Mode

This allows the user to select the number of times the tumbler will cycle from heat-on to heat-off. To enter the Special Cycle Mode, press the SPECIAL CYCLE pad after selecting a cycle. The display will read "SC:***". "****" is the number of times the tumbler will cycle from heat-on to heat-off. This number can be changed by pressing the MORE or LESS pads. For increments of 1, press pad and release. For increments of 5, press pad and hold for 3 seconds. Range is from 1 – 99.

Press the START pad and the number shown after "SC:" is the number of cycles selected, the number will decrease as each cycle is completed. The default cool down cycle for the Special Cycle Mode is Automatic Cool Down.

NOTE: Since there is only 60 minutes of cycle time, any cycles not completed within 60 minutes will be skipped.

NOTE: Unlike the Time Dry mode and Automatic mode, the regulating temperature in the Special Cycle Mode has a range of 80°F (27°C) to 180°F (82°C) or all heat cycles.

Special Time Mode

This mode is just like the Time Dry mode, except that the regulating temperature for each heat cycle ranges from 80°F (27°C) to 180°F (82°C). To enter the Special Time mode, press the SPECIAL TIME pad after selecting a cycle. The display will read "St:***", where "****" is the drying time. This time can be changed by pressing the MORE or LESS pads. For 1 minute changes, press the pad and release. For 5 minute changes, press the pad and hold. Maximum drying time allowed is 60 minutes.

"AC:***" will be displayed when tumbler is in Auto Cool Down. Typical cool down times for fabric selections are preset. The cool down time can only be altered before cycle is started. To alter cool down time press the COOL DOWN pad and then press the MORE or LESS pad (when cool down time is altered, "TC:***" will be displayed). For 1 minute changes, press pad and release. For 5 minute changes, press pad and hold. Cooling time can be from 1 to 39 minutes. To return to the Auto Cool Down, press MORE or LESS pad until "AC:***" is displayed.

To start the cycle, press START. The total drying time plus cool down time will display. During the cycle, remaining time displays.

Security Lock-Out

The programming pads can be "locked-out" so operators cannot change cycles on their own. When lock-out is used, the operator can use only the factory-set Automatic cycles and the one Custom cycle allowed per Select pad. Before using lock-out, create all desired Custom cycles.

To lock-out, hold SIGNAL pad and press MORE in the idle mode.

To unlock, hold SIGNAL pad and press LESS in the idle mode.

Show Mode

This mode will show all LED's and light up entire display while deactivating all pads. This mode allows loading door to be opened and closed. To enter this mode, the control must first be in the idle mode. Hold the START pad and press the SAVE CUSTOM pad. To exit Show Mode, hold the START pad and press the SAVE CUSTOM pad.

Temperature Sensor

To test the temperature sensor, hold COOL DOWN pad and press the TEMP pad in the idle mode. This will show the temperature detected by the control.

“SH” displays and signal sounds if the temperature sensor is shorted or sensor temperature is over 200°F (93°C). Press the STOP/RESET pad twice within 3 seconds and allow the tumbler to cool, then press an ON/SELECT pad. If “SH” still displays, call for service.

“OP” displays and signal sounds 3 minutes after the tumbler is started if the temperature sensor is faulty or if a temperature below 24°F (-4.4°C) is detected. If dryer temperature is above 24°F (-4.4°C), call for service.

NOTE: To display the software revision level, hold the AUTO pad and press the TIME pad while the control is in idle mode.

Temperature Adjustment

Selecting a fabric type selects a preset ideal temperature for that fabric. Lower temperatures may be needed for small loads or when air flow through the tumbler is less than ideal due to inadequate make-up air or exhaust ducting.

Whenever the control is on, but not in NO HEAT, COOL DOWN or LOAD READY, pressing the TEMP pad displays the three digits of the set temperature. Use the MORE or LESS pad to increase or decrease the temperature.

Temperature Display (°F/°C)

To select between Fahrenheit and Celsius display, hold in the TEMP display pad while pressing the TEMP pad.

NOTE: Temperature can be set from 80°F (27°C) to 180°F (82°C) in the SPECIAL CYCLE and SPECIAL TIME options only.

To include an adjusted temperature in a Custom cycle, simply adjust temperature before pressing CUSTOM.

Cylinder Temperature Display

To see the approximate temperature at the exit of the cylinder, press and hold the TEMP DISPLAY pad (50-170# Models Only).

Temperature Selection	Control Program Temperature		Desired Clothes Temperature	
	°F (°C)		°F (°C)	
	0220S 0270S	0350S	0220S 0270S	0350S
HIGH	140 (60)	145 (63)	185 (85)	190 (88)
	135 (57)	140 (60)	180 (82)	
	130 (54)	135 (57)	170 (77)	175 (79)
	125 (52)	130 (54)	160 (71)	165 (74)
	120 (49)	125 (52)	155 (68)	160 (71)
MEDIUM	125 (52)	130 (54)	160 (71)	165 (74)
	120 (49)	125 (52)	155 (68)	160 (71)
	115 (46)	120 (49)	150 (66)	155 (68)
	110 (43)	115 (46)	145 (63)	
	105 (41)	110 (43)	135 (57)	140 (60)
MED LOW	110 (43)	120 (49)	145 (63)	155 (68)
	105 (41)	115 (46)	135 (57)	145 (63)
	100 (38)	110 (43)	130 (54)	140 (60)
	95 (35)	105 (41)	120 (49)	135 (57)
	90 (32)	100 (38)	105 (41)	125 (52)
LOW	95 (35)		120 (49)	
	90 (32)		105 (41)	
	85 (29)		100 (38)	
	80 (27)		95 (35)	
	75 (24)		95 (35)	

Table 4

Maintenance



WARNING

To reduce the risk of electric shock, fire, explosion, serious injury or death:

- Disconnect electric power to the tumbler before servicing.
- Close gas shut-off valve to gas tumbler before servicing.
- Close steam valve to steam tumbler before servicing.
- Never start the tumbler with any guards/panels removed.
- Whenever ground wires are removed during servicing, these ground wires must be reconnected to ensure that the tumbler is properly grounded.

W002

Daily

Keep tumbler area clear and free from combustible materials, gasoline, and other flammable vapors and liquids.

Lint Removal



WARNING

To reduce the risk of serious injury, do not open the lint panel while the tumbler is in operation. Open tumbler door and allow cylinder to completely stop before cleaning lint screen.

W079

1. Open the lint panel or pull out lint drawer.
2. Remove all accumulated lint in the lint compartment area. Lightly brush any lint that may be left on the lint screen. Lint left in the lint compartment is drawn back onto the lint screen and will restrict proper air circulation.
3. Be sure the lint screen is not torn. If it is, replace immediately. A torn lint screen allows lint to pass from the tumbler to the ductwork system, thus creating a restriction to air circulation.
4. The lint screen is designed to completely cover the entire opening in the lint screen panel. Be sure that it does so. Excessive gaps between the lint screen and the lint screen panel allows lint to pass into the ductwork system.
5. 50-170 Pound Tumblers: Wipe any accumulated lint off of the thermostat sensing probe, cabinet hi-limit thermostat or thermistor. Failure to do so will allow a buildup of lint in this area to act as an insulator, causing the tumbler to overheat.
6. Replace the lint compartment access panel on the tumbler, ensuring a tight fit and lock.

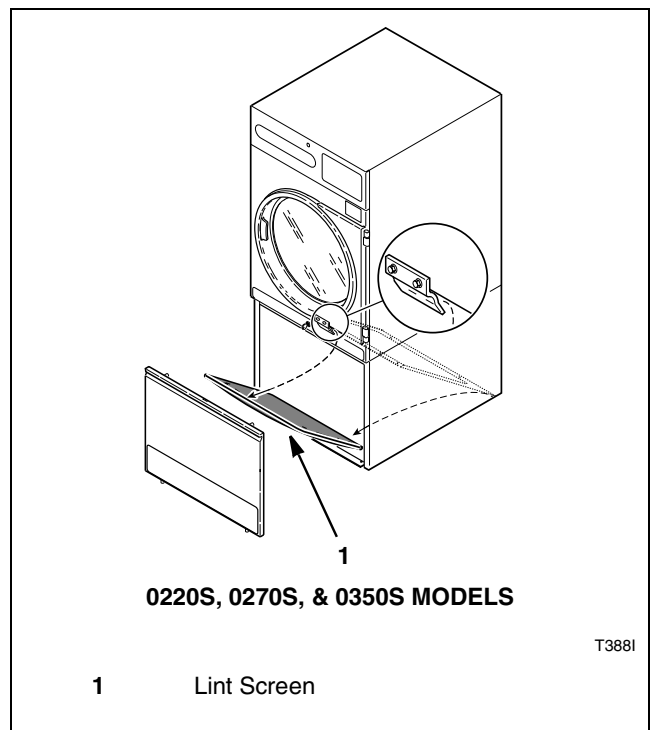

Figure 15

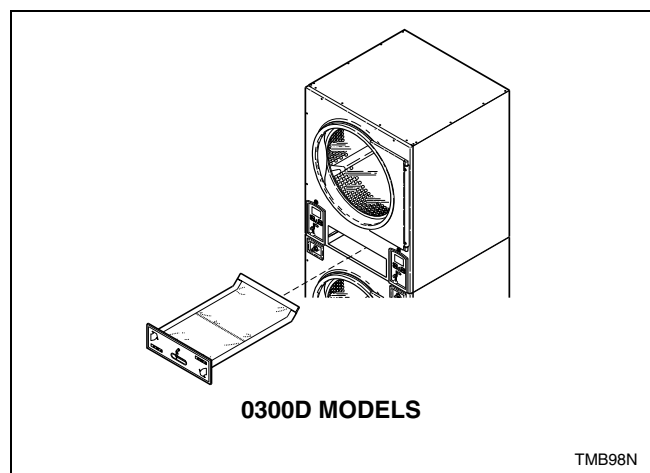

Figure 16



WARNING

To reduce the risk of electric shock, fire, explosion, serious injury or death:

- Disconnect electric power to the tumbler before servicing.
- Close gas shut-off valve to gas tumbler before servicing.
- Close steam valve to steam tumbler before servicing.
- Never start the tumbler with any guards/panels removed.
- Whenever ground wires are removed during servicing, these ground wires must be reconnected to ensure that the tumbler is properly grounded.

W002

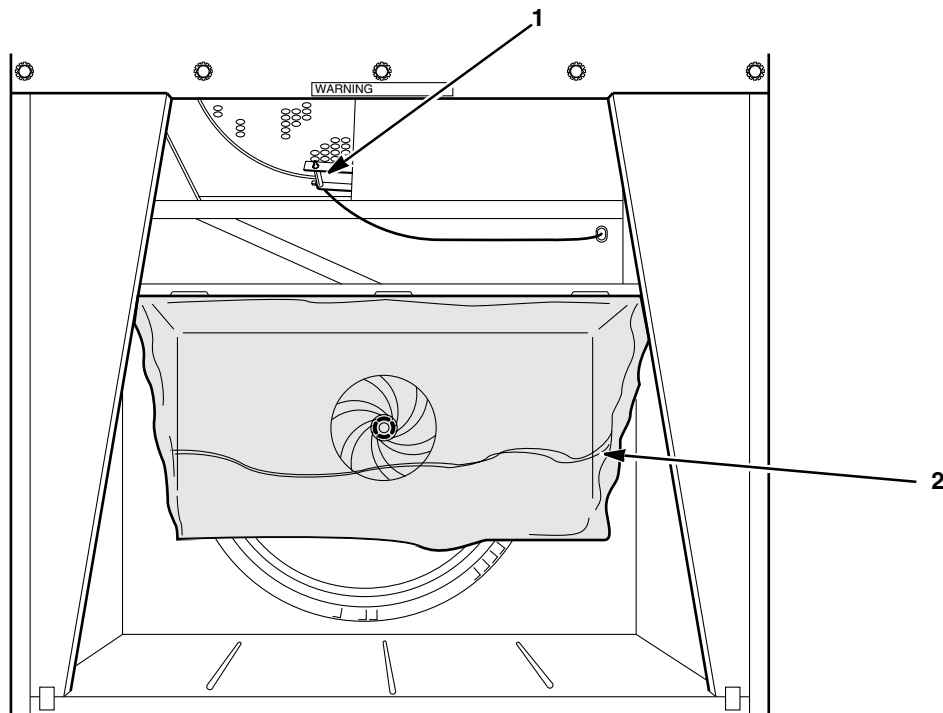

50 – 170 POUND TUMBLERS

T0461

- 1 Thermostat Sensing Probe
- 2 Lint Screen

Figure 17

Monthly

Lubrication

Motor bearings, roller bearings and trunnion bearings are sealed bearings and require no lubrication.

Lint Removal

Remove the exhaust duct from the exhaust thimble and remove lint. If excessive lint is evident at the thimble, further disassemble the duct work and remove lint.

Energy Saver Gas Models: Remove the cleanout cover at the bottom of the vertical duct and clean out lint.



WARNING

To reduce the risk of electric shock, fire, explosion, serious injury or death:

- Disconnect electric power to the tumbler before servicing.
- Close gas shut-off valve to gas tumbler before servicing.
- Close steam valve to steam tumbler before servicing.
- Never start the tumbler with any guards/panels removed.
- Whenever ground wires are removed during servicing, these ground wires must be reconnected to ensure that the tumbler is properly grounded.

W002

Every Three Months

Lint Removal

1. Clean the lint and any other foreign materials from the air vents located on the motors. The motors are air cooled and if the air vents become clogged, the motor will overheat and the internal thermal overload protector will cycle off.
2. Steam Models: Check the steam coils and remove any lint buildup and/or replace air filter in the coil fin area. This can be accomplished by using compressed air or by fabricating a comb that can be pulled across the fins of the coil.
3. Exhaust ducts should be periodically inspected to ensure there has been no build-up of lint which could obstruct the air flow.
4. Inspect the dryer area to make sure nothing is obstructing the flow of combustion and ventilation air.
5. Remove front panel and clean any lint buildup.

Belt Tension

Check belt tension and adjust if needed.

Every Six Months

Overall Check

Check the tumbler over thoroughly for loose nuts, bolts and screws, and for loose gas, electrical and/or steam connections.

GAS CONNECTIONS: (Unions, flared tube fittings) Check for leakage that might be caused by vibration. Use a non-corrosive leak detection fluid. **DO NOT USE A FLAME AT ANY TIME TO CHECK FOR GAS LEAKS.**

ELECTRICAL CONNECTIONS: Electrical service and grounding connections should be examined for proper tightness.

Maintenance



WARNING

To reduce the risk of electric shock, fire, explosion, serious injury or death:

- Disconnect electric power to the tumbler before servicing.
- Close gas shut-off valve to gas tumbler before servicing.
- Close steam valve to steam tumbler before servicing.
- Never start the tumbler with any guards/panels removed.
- Whenever ground wires are removed during servicing, these ground wires must be reconnected to ensure that the tumbler is properly grounded.

W002

Three Month Maintenance

Clean air vents on drive motor.								
Check and clean steam coils.								
Clean exhaust ducts.								
Check flow of combustion air.								
Check flow of ventilation air.								
Check belt tension.								
Check chain tension.								

Six Month Maintenance

Check for loose nuts.								
Check for loose bolts.								
Check for loose screws.								
Check gas connection.								
Check electrical connections.								
Check steam connections.								

Before You Call for Service

IMPORTANT: All tumbler panels must be in place for proper operation.

You may save time and money by checking the following:

If the Tumbler:

Won't Start	Won't Heat	Clothes Not Dry	Possible Reason – Do This to Correct
•			Insert coin(s). (Coin Drop Models Only)
•			Close the loading door tightly.
•			Press the PUSH TO START button.
•			Be sure power cord is plugged all the way into the electrical outlet.
•			Drying timer is in OFF position.
•			Check the main fuse and circuit breaker.
	•		Insufficient air flow.
	•		Gas shut-off valve in OFF position.
	•		Are controls properly set?
	•		Broken drive belt. Call the service person.
	•	•	Tumbler is in Cool Down Mode.
	•	•	Lint screen clogged. Clean lint screen.
	•	•	Exhaust duct to outside is blocked. Clean out.

Secadoras por agitación

—Funcionamiento/mantenimiento/programación—

Consulte la página 37 para la identificación del modelo

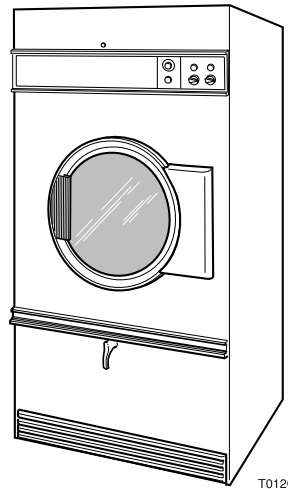
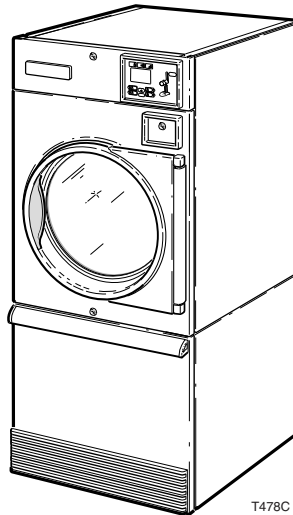
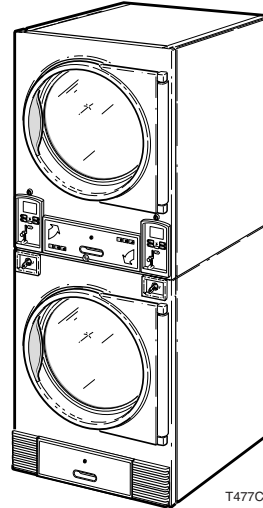
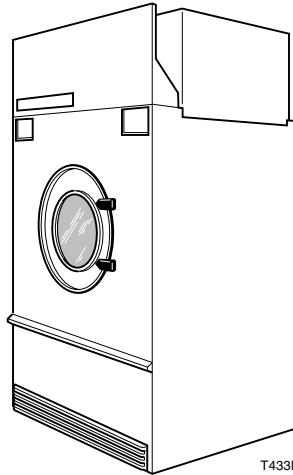

Guarde estas instrucciones para referencia en el futuro.

(Si la unidad cambia de dueño, asegúrese de que este manual vaya con la misma).

Alliance
Laundry Systems

www.comlaundry.com

Pieza No. M414462R1
Marzo 2001

En los Estados Unidos, la instalación debe conformar la última edición del “Código de Gas Combustible Nacional” Estándar Nacional Americano Z223.1 y el “Código Eléctrico Nacional” ANSI/NFPA 70.

En Canadá, la instalación debe cumplir con los estándares CAN1-B149.1 o con los códigos CAN1-B149.2 para los artefactos y equipos de quemado de gas y con CSA C22.1, última edición, Código Eléctrico Canadiense, Parte I.

En Australia, la instalación debe cumplir con el Código de Instalación de la Asociación Australiana de gas para artefactos y equipos de quemado de gas.

	ADVERTENCIA
<p>POR SU PROPIA SEGURIDAD, la información que aparece en este manual debe tomarse en cuenta para mantener a un mínimo el riesgo de incendio o explosión y para evitar daños a la propiedad, lesiones personales o la muerte.</p> <p style="text-align: right;">W033S</p> <ul style="list-style-type: none">• No almacene ni use gasolina u otros vapores o líquidos inflamables cerca de éste ni en cualquier otro aparato electrodoméstico.• QUÉ DEBE HACER SI DETECTA OLOR A GAS:<ul style="list-style-type: none">– No trate de usar ningún aparato electrodoméstico.– No toque ningún interruptor eléctrico; no use ningún teléfono en el edificio.– Asegúrese de que todas las personas salgan de la habitación, edificio o área.– Llame de inmediato a su proveedor de gas desde el teléfono de algún vecino. Siga las instrucciones que le dé el proveedor de gas.– Si no puede ponerse en contacto con su proveedor de gas, llame a los bomberos.• Un instalador calificado, una agencia de servicio o el proveedor de gas debe hacer la instalación y proporcionar el servicio. <p style="text-align: right;">W052S</p>	
<p>POR SU PROPIA SEGURIDAD</p> <p>No almacene ni use gasolina ni vapores o líquidos inflamables cerca de esta secadora ni de cualquier otro aparato electrodoméstico.</p> <p style="text-align: right;">W053S</p>	

IMPORTANTE: Debe obtenerse la información de un abastecedor de gas local sobre las instrucciones que deberán seguirse en caso de que el usuario perciba olor a gas. Estas instrucciones deben estar anunciadas en una ubicación prominente. Las instrucciones detalladas de la información de seguridad mencionada anteriormente deberán estar anunciadas en una ubicación prominente cerca de la secadora para uso del cliente.

Contenido

Introducción	37
Identificación de modelo	37
Servicio a clientes	38
Diagrama de cableado.....	38
Ubicación de la placa.....	39
Información de seguridad	41
Instrucciones importantes de seguridad.....	42
Instrucciones de funcionamiento	45
Paso 1: Limpieza del compartimento/pantalla de pelusa.....	45
Paso 2: Cargado de la ropa	45
Paso 3: Determinación de la temperatura requerida	45
Paso 4: Determinación del tipo de control.....	45
Secadoras de temporizador manual	46
Secadora electromecánica de control de monedas	47
Control de monedas de NetMaster.....	48
Control de tarjeta NetMaster.....	49
Control electrónico de OPL	50
Control electrónico de moneda	51
Función de inversión.....	52
Interrupción de control de inversión	52
Programación del control electrónico de OPL	53
Señal	54
Inversión	54
Luces de estado.....	54
Modalidad de condición y secado automático.....	55
Modalidades de secado por tiempo y sin calor.....	56
Personalización	57
Registro de ciclo de personalización.....	57
Modalidad de ciclo especial.....	58
Modalidad de tiempo especial	58
Bloqueo de seguridad	58
Modalidad de muestra.....	58
Sensor de temperatura.....	59
Ajuste de temperatura	59
Despliegue de temperatura (°F/°C).....	59
Despliegue de temperatura de cilindro	59
Mantenimiento	61
Diariamente.....	61
Mensualmente.....	62
Cada tres meses.....	63
Cada seis meses	63
Si la unidad necesita servicio	65

© Copyright 2001, Alliance Laundry Systems LLC

Reservados todos los derechos. Ninguna sección del presente manual puede ser reproducida o transmitida en forma alguna o a través de ningún medio sin el expreso consentimiento por escrito del editor.

Introducción

Identificación de modelo

La información que se encuentra en este manual es aplicable a los siguientes modelos. †

	Gas		Vapor		Eléctrico/Otro	
25 libras (220 litros)	DT0220SFG	DT0220SRG	DT0220SSH	DT0220SSL	DT0220SEL	DC0220SEL
	JT0220SFG	JT0220SRG	JT0220SSH	JT0220SSL	JT0220SEL	JC0220SEL
	ST0220SFG	ST0220SRG	ST0220SSH	ST0220SSL	ST0220SEL	SC0220SEL
	DC0220SFG	DC0220SRG	DC0220SSL	JC0220SSL		
	JC0220SFG	JC0220SRG	SC0220SSL			
	SC0220SFG	SC0220SRG				
30 libras apiladas (300 litros)	DT0300DFG	DT0300DRG	DT0300DSH	DT0300DSL	DT0300DEL	DC0300DEL
	JT0300DFG	JT0300DRG	JT0300DSH	JT0300DSL	JT0300DEL	JC0300DEL
	ST0300DFG	ST0300DRG	ST0300DSH	ST0300DSL	ST0300DEL	SC0300DEL
	DC0300DFG	DC0300DRG	DC0300DSL	JC0300DSL		
	JC0300DFG	JC0300DRG	SC0300DSL			
	SC0300DFG	SC0300DRG				
	NT0300DRG					
30 libras (270 litros)	DT0270SFG	DT0270SRG	DT0270SSH	DT0270SSL	DT0270SEL	DC0270SEL
	JT0270SFG	JT0270SRG	JT0270SSH	ST0270SSL	JT0270SEL	JC0270SEL
	ST0270SFG	ST0270SRG	ST0270SSH	DC0270SSL	ST0270SEL	SC0270SEL
	DC0270SFG	DC0270SRG	JC0270SSL	SC0270SSL		
	JC0270SFG	JC0270SRG	JT0270SSL			
	SC0270SFG	SC0270SRG				
35 libras (350 litros)	DT0350SFG	JT0350SRG	DT0350SSH	JT0350SSL	DT0350SEL	DC0350SEL
	JT0350SFG	ST0350SRG	JT0350SSH	ST0350SSL	JT0350SEL	JC0350SEL
	ST0350SFG	DC0350SRG	ST0350SSH	DC0350SSL	ST0350SEL	SC0350SEL
	DC0350SFG	JC0350SRG	DT0350SSL	JC0350SSL		
	JC0350SFG	SC0350SRG	SC0350SSL	AT0350SSL		
	SC0350SFG	AT0350SRG				
	DT0350SRG					

† Incluye los modelos con los sufijos de control MT, EC, OM, CD, RM, EP, CX, CY, EX, EY, NX, NY, ZC, ZR, ZX, ZY, NC y NR.

Introducción

La información que se encuentra en este manual es aplicable a los siguientes modelos. †

	Gas		Vapor		Eléctrico/Otro	
50 libras	ATB50CG	DTB50EG	STB50CSH	STB50CSL	STB50CE	JCB50CE
	STB50CG	JTB50EG	JTB50CSH	JTB50CSL	JTB50CE	SCB50CE
	DTB50CG	JT50EG	DTB50CSH	DTB50CSL	DTB50CE	JC50CE
	JTB50CG	JC50EG	JT50CSH	JT50CSL	JT50CE	DCB50CE
	JT50CG	JCB50EG	JCB50CSH	SCB50CSH	SC50CE	SCB50AT
	JC50CG	SC50EG	JC50CSH	DCB50CSH		
	JCB50CG	SCB50EG	ATB50CSH			
	SC50CG	DCB50CG				
	SCB50CG	DCB50EG				
	STB50EG					
75 libras	STB75CG	DTB75EG	STB75CSH	JTB75CSL	STB75CE	JCB75CE
	DTB75CG	JTB75EG	JTB75CSH	DTB75CSL	JTB75CE	SCB75CE
	JTB75CG	JT75EG	DTB75CSH	JT75CSL	DTB75CE	ST75CE
	ATB75CG	STB634	JT75CSH	DCB75CSH	JT75CE	JC75CE
	JT75CG	DCB75CG	ATB75CSH	JCB75CSH	DCB75CE	SC75CE
	DTB634	JCB75CG	STB75CSL	SCB75CSH		
	STB75EG	SCB75CG	SCB75CSL	JCB75CSL		
			DCB75CSL			
120 libras	ST120FG	JC120FG	ST120CSH	JC120CSH	ST120AT	SC120AT
	JT120FG	DC120FG	JT120CSH	DC120CSH		
	DT120FG	AT120FG	DT120CSH	AT120CSH		
	SC120FG		SC120CSH			
170 libras	ST170FG	SC170FG	ST170CSH	SC170CSH	No corresponde	
	JT170FG	AT170FG	JT170CSH	AT170CSH		
	JC170FG	DT170FG	JC170CSH	DT170CSH		
	DC170FG		DC170CSH			

† Incluye los modelos con los sufijos de control MT, EC, OM, CD, RM, EP, CX, CY, EX, EY, NX, NY, ZC, ZR, ZX, ZY, NC y NR.

Servicio a clientes

Si necesita más información escrita o repuestos, póngase en contacto con la fuente de donde compró la máquina o con Alliance Laundry Systems, teléfono (920) 748-3950, para obtener el nombre y la dirección del distribuidor de repuestos autorizado más cercano.

Para obtener asistencia técnica, llame al siguiente número: (920) 748-3121

Diagrama de cableado

El diagrama de cableado se encuentra dentro del paquete de literatura que se provee con todos los modelos no europeos. En los modelos europeos, se encuentra en la caja de conexiones eléctricas.

El diagrama de cableado se encuentra dentro de las cajas de conexiones eléctricas ubicadas en la parte trasera de los modelos 0300D o debajo del panel de control frontal de los modelos 0220S, 0270S y 0350S.

Ubicación de la placa

Al llamar o escribir para solicitar información acerca de su producto, asegúrese de mencionar el modelo y los números de serie. Ambos se encuentran en la placa, según lo muestra la siguiente ilustración. El número de modelo también puede encontrarse dentro de la puerta.







Figura 1

Información de seguridad

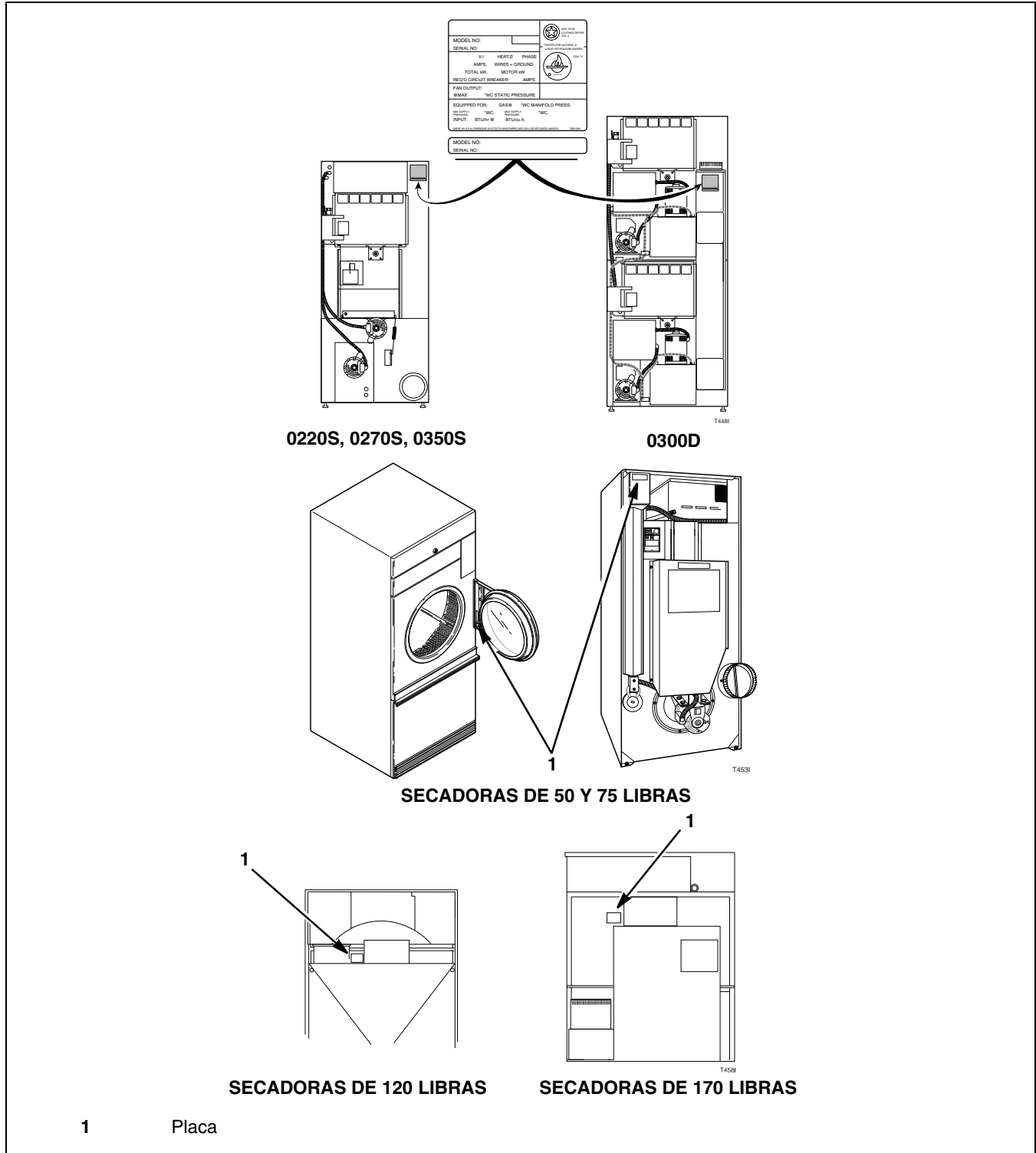
Las medidas de precaución (“PRECAUCIÓN”, “ADVERTENCIA” y “PELIGRO”), seguidas por instrucciones específicas, se encuentran en este manual y en las calcomanías de la máquina. Estas precauciones aparecen para proteger la seguridad personal del operador, del usuario y de aquéllos responsables por el mantenimiento de dicha máquina.

	PELIGRO
PELIGRO indica la presencia de un riesgo que ocasionará lesiones personales severas, muerte o daño importante a la propiedad en caso de ignorarse el peligro.	

	ADVERTENCIA
ADVERTENCIA indica la presencia de un riesgo que ocasionará lesiones personales severas, muerte o daño importante a la propiedad en caso de ignorarse la advertencia.	

	PRECAUCIÓN
PRECAUCIÓN indica la presencia de un riesgo que ocasionará o que podrá ocasionar lesiones personales menores o daño a la propiedad en caso de ignorarse la precaución.	

Otras medidas de precaución adicionales (“IMPORTANTE” y “NOTA”) se encuentran seguidas por instrucciones específicas.

IMPORTANTE: La palabra “IMPORTANTE” se utiliza para informar al lector de los procedimientos específicos donde ocurrirá el daño menor a la máquina en caso de no seguirse el procedimiento.

NOTA: La palabra “NOTA” se utiliza para comunicar información de instalación, operación, mantenimiento o servicio que es importante pero que no se relaciona con un riesgo.

IMPORTANTE: La garantía quedará anulada a menos que la secadora por agitación se instale ateniéndose a las instrucciones que comprende este manual. Deberán acatarse las estipulaciones y requisitos mínimos detallados en el presente documento, al igual que las ordenanzas locales de válvulas de gas, los códigos municipales de edificación, las ordenanzas de abastecimiento de agua, las ordenanzas de tendido de cables eléctricos y demás ordenanzas estatutarias pertinentes. A causa de la diversidad de requisitos, tendrán que entenderse cabalmente las correspondientes normativas locales, habiendo de concertarse en conformidad todo tipo de trabajo previo a la instalación.

	ADVERTENCIA
Si la instalación, mantenimiento y/o operación de esta máquina no se ejecuta de conformidad con las instrucciones del fabricante, se correrá el riesgo de sufrir u originar lesiones graves, la muerte, y/o daños a la propiedad.	
W051S	

NOTA: Las instrucciones ADVERTENCIA e IMPORTANTE que aparecen en este manual no intentan cubrir todas las condiciones y situaciones posibles que pueden ocurrir. Debe entenderse que el sentido común, la precaución y el cuidado son factores que NO PUEDEN estar incluidos en esta secadora. Estos factores DEBEN ser proporcionados por la persona o personas que instalen, mantengan u operen la misma.

Siempre póngase en contacto con su vendedor, distribuidor, agente de servicio o fabricante sobre cualquier problema o condición que no comprenda.

Instrucciones importantes de seguridad

	ADVERTENCIA
<p>Para reducir el riesgo de fuego, sacudidas eléctricas, y lesiones graves o muerte a las personas cuando use su secadora, siga las siguientes precauciones básicas:</p>	
<small>W054S</small>	

1. Lea las instrucciones antes de utilizar la secadora.
2. Consulte las **INSTRUCCIONES DE TOMA A TIERRA** para efectuar la toma a tierra apropiada de la secadora.
3. No seque artículos que han sido previamente limpiados, lavados, puestos en remojo, o manchados con gasolina, solventes de tintorería u otras sustancias explosivas o inflamables, ya que éstas desprenden vapores que pueden encender o explotar.
4. No permita que los niños jueguen en la secadora o cerca de ella. Es necesaria la supervisión constante de los niños cuando la secadora se utiliza cerca de ellos. Esta es una regla de seguridad pertinente a todos los artefactos.
5. Antes de quitar la secadora de servicio o de que ésta sea descartada, quite la puerta del compartimento de secado y la del compartimento de pelusas.
6. No introduzca sus manos dentro de la secadora si el cilindro se encuentra girando.
7. No instale ni almacene la secadora donde se encontrará expuesta a agua y/o inclemencias del clima.
8. No juegue con los controles.
9. No repare ni reemplace cualquier pieza de la secadora ni intente cualquier servicio a menos que se haya recomendado específicamente en las instrucciones de Mantenimiento del usuario o en las instrucciones publicadas de reparación del usuario que pueda comprender y siempre que tenga las habilidades necesarias para hacerlo.
10. No utilice productos suavizantes de telas ni aquéllos que eliminan la estática, a menos que sea recomendado por el fabricante de dichos productos.
11. Para reducir el riesgo de incendio, **NO SEQUE** plásticos ni artículos que contengan goma espuma o materiales de tipo de goma de textura similar.
12. Limpie siempre diariamente el filtro de pelusa.
13. Mantenga el área que se encuentra alrededor de la abertura de salida y el área circundante adyacente libre de acumulaciones de pelusa, polvo y tierra.
14. El interior de la secadora y el conducto de salida deben limpiarse periódicamente por personal de servicio calificado.
15. Si no se ha instalado, operado y mantenido de acuerdo con las instrucciones del fabricante o si existe daño o mal uso de los componentes de este producto, el uso del mismo puede exponerlo a sustancias en el combustible o de la combustión del mismo, que pueden ocasionar la muerte o una enfermedad seria y que son conocidos por el estado de California como causantes de cáncer, defectos de nacimiento u otros daños reproductivos.
16. La secadora no operará con la puerta de carga abierta. **NO** pase por alto el interruptor de seguridad para permitir que opere la secadora con la puerta abierta. La secadora dejará de agitarse cuando la puerta esté abierta. No utilice la secadora si no deja de agitarse cuando la puerta esté abierta o si comienza a agitarse sin oprimir o girar el mecanismo de START (Inicio). Quite la secadora del uso y llame a la persona del servicio.
17. La secadora no operará con el panel de pelusa abierto. **NO** pase por alto el interruptor de seguridad del panel de pelusa para permitir que la secadora opere con el panel de pelusa abierto.
18. No coloque en la secadora artículos manchados con aceite de cocina o vegetal, ya que estos aceites no se quitan durante el lavado. Debido al aceite restante, la tela puede prenderse fuego por sí misma.
19. Para reducir el riesgo de incendio, **NO** coloque en la secadora ropa que pueda tener restos de sustancias inflamables, como aceite de máquina, productos químicos inflamables, diluyentes, etc. O cualquier cosa que contenga cera o productos químicos, tales como de escobas y trapos de limpieza, o cualquier cosa que haya sido limpiada en seco en el hogar con solvente de limpiado en seco.
20. Utilice la secadora solamente para el propósito para el cual fue fabricada: para secar telas lavadas con agua.
21. **SIEMPRE** desconecte la secadora antes de que se le efectúe el mantenimiento. Desconéctela cerrando el fusible o disyuntor correspondiente.

22. Instale la secadora de acuerdo con estas INSTRUCCIONES DE INSTALACIÓN. Todas las conexiones para la electricidad, toma a tierra y suministro de gas deben cumplir con los códigos locales y ser fabricados por personal autorizado cuando sea requerido. ¡No lo haga usted mismo a menos que sepa cómo!
23. Quite la ropa inmediatamente después que se detenga la secadora.
24. Lea y siga siempre las instrucciones del fabricante en los paquetes de productos de ayuda en la limpieza de la ropa. Ponga atención a todas las advertencias o precauciones. Para reducir el riesgo de envenenamiento o de quemaduras químicas, manténgalos fuera del alcance de los niños en todo momento (preferentemente, en un armario cerrado con llave).
25. No seque cortinas y cortinajes de vidrio fibroso a menos que la etiqueta diga que puede hacerse. Si están secos, seque el cilindro con un paño húmedo para quitar las partículas de vidrio fibroso.
26. Siga siempre las instrucciones de cuidado de las telas proporcionadas por el fabricante de la ropa.

27. No opere nunca la secadora si se han quitado las guardas y/o paneles.
28. **NO** opere la secadora cuando falten piezas o con piezas rotas.
29. **NO** pase por alto ningún mecanismo de seguridad.

	ADVERTENCIA
A fin de reducir el riesgo de lesiones graves, instale puerta(s) con seguro, para prevenir el acceso público a la parte posterior de la secadora.	
<small>W055S</small>	

Esta máquina ha sido fabricada para uso comercial.

IMPORTANTE: Los vapores de solvente de las máquinas de limpieza en seco crean ácidos cuando se acercan al calentador de la unidad de secado. Estos ácidos son corrosivos para la secadora y para el lavado que se está secando. Asegúrese que el aire de compensación se encuentra libre de vapores de solvente.

Instrucciones de funcionamiento



ADVERTENCIA

Para reducir el riesgo de fuego:

- **NO PONER A SECAR** artículos que contengan caucho o goma esponjosa, o que sean de materiales o textura similares.
- **NO PONER A SECAR** artículos plásticos, ni nada que contenga cera o productos químicos, como fregonas y paños de limpieza, ni nada que se haya limpiado en seco en el hogar con disolvente de limpieza en seco.
- **NO PONGA A SECAR EN EL TAMBOR** cortinas ni tapices de fibra de vidrio, salvo que la etiqueta diga que puede hacerse. Tras semejante uso de la secadora hay que limpiar el cilindro con un paño húmedo, para retirar todas las partículas de fibra de vidrio.

W076S

Para reducir el riesgo de lesiones graves, antes de limpiar el filtro de pelusas, abrir la puerta de la secadora y dejar que el cilindro se detenga. No operar el equipo sin el filtro de pelusas en su lugar.

W077S

Paso 1: Limpieza del compartimento/pantalla de pelusa

Quite cualquier pelusa acumulada de la pantalla y del compartimento de pelusa. Cierre bien el panel contra el marco de la secadora y asegúrelo.



PRECAUCIÓN

Limpie diariamente el compartimento y la pantalla de pelusa. El no limpiar diariamente la pantalla de pelusa, resultará en temperaturas más altas de lo normal que pueden dañar la ropa.

W331S



ADVERTENCIA

Para reducir el riesgo de lesiones graves, antes de limpiar el filtro de pelusas, abrir la puerta de la secadora y dejar que el cilindro se detenga. No operar el equipo sin el filtro de pelusas en su lugar.

W077S

Paso 2: Cargado de la ropa

Abra la puerta de la secadora y cargue el cilindro con ropa. **NO SOBRECARGUE.**

NOTA: La sobrecarga ocasiona un secado lento y arrugas.

Cierre la puerta del cilindro. La secadora no operará con la puerta abierta.

Paso 3: Determinación de la temperatura requerida

El tipo de tela a secarse determinará la configuración. Consulte la etiqueta de cuidado de la tela o el fabricante de la misma para determinar la configuración de temperatura apropiada.

IMPORTANTE: SIGA SIEMPRE LAS INSTRUCCIONES DE CUIDADO DE LA TELA PROPORCIONADAS POR EL FABRICANTE DE LA MISMA.

Paso 4: Determinación del tipo de control

Consulte las páginas siguientes y use las instrucciones apropiadas para el tipo de control.

Solamente para secadoras apiladas: Utilice la ranura de moneda correcta y el panel de control para el cilindro superior o inferior.

Instrucciones de funcionamiento



Figura 2

Secadoras de temporizador manual

1. Configure el selector de TEMPERATURE (Temperatura) en HIGH (Alta), MEDIUM (Mediana), LOW (Baja) o en cualquier temperatura media entre las tres configuraciones.
2. Configure el tiempo de HEAT/DRYING (Calor/secado) por el número de minutos deseado (entre 0 y 60).
3. Configure el tiempo de COOL DOWN/COOLING (Enfriado/enfriamiento) por el número de minutos deseado (entre 0 y 15).
4. Oprima el botón PUSH TO START (Oprimir para iniciar) y manténgalo oprimido por tres segundos aproximadamente. Esto inicia el ciclo de secado.

IMPORTANTE: Si el cilindro se abre durante el ciclo, se cerrará el sistema de calor y se detendrá el motor. Para reiniciar el ciclo, la puerta debe encontrarse cerrada y el botón PUSH TO START (Oprimir para iniciar) debe encontrarse oprimido.

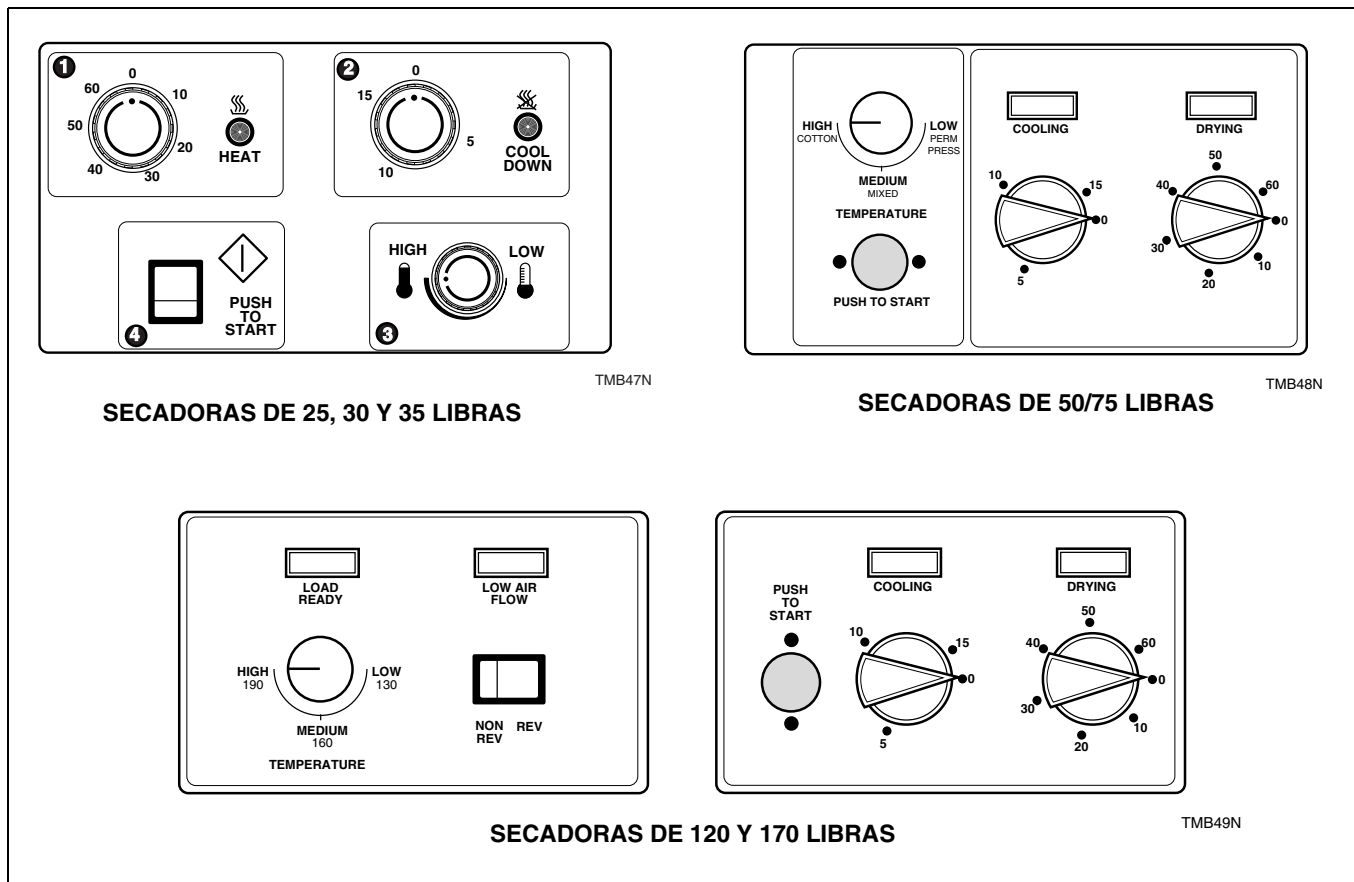
ADVERTENCIA

Para reducir el riesgo de lesiones corporales, la secadora tiene que detenerse cuando se abra la puerta. No intente usar la secadora si ésta no se detiene cuando abra la puerta o si el cilindro comienza la acción centrifugadora sin haberse pulsado la tecla de START. Desconecte la secadora y llame al servicio de reparación.

W078S

5. Cuando se ha terminado el ciclo, abra la puerta y quite la ropa.



Figura 3

Secadora electromecánica de control de monedas

1. Configure el selector de TEMPERATURE (Temperatura) en HIGH (Alta), LOW (Baja) o en cualquier temperatura media entre las configuraciones.
2. Modelos de tirado de moneda: Inserte las monedas en la ranura de monedas, gire la perilla hacia la derecha y suéltela. Modelos de ranura de moneda: Inserte el número requerido de monedas en la ranura de monedas. Empuje completamente el desliz de monedas y suéltelo.
3. Oprima el botón PUSH TO START (Oprimir para iniciar) y manténgalo apretado por 3 segundos aproximadamente.

IMPORTANTE: Si el cilindro se abre durante el ciclo, se cerrará el sistema de secado y se detendrá el motor. Sin embargo, el tiempo continuará su curso. Para reiniciar el ciclo, la puerta debe encontrarse cerrada y el botón PUSH TO START (Oprimir para iniciar) debe encontrarse oprimido.

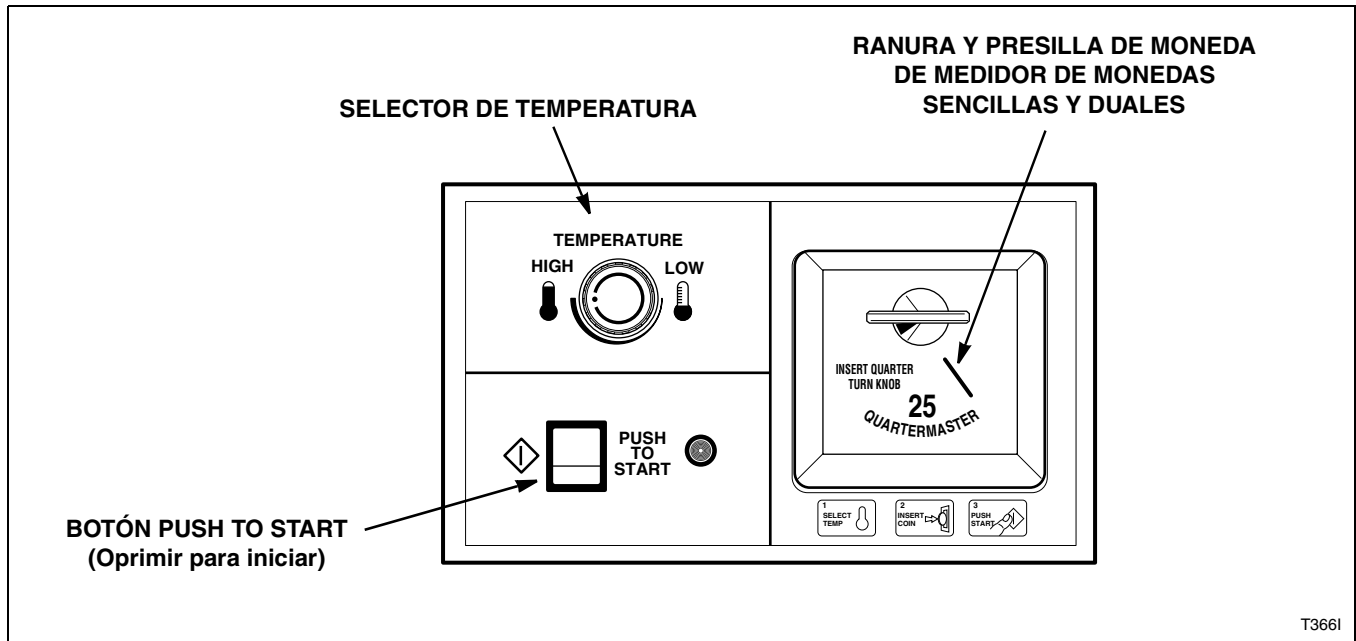
	ADVERTENCIA
<p>Para reducir el riesgo de lesiones corporales, la secadora tiene que detenerse cuando se abra la puerta. No intente usar la secadora si ésta no se detiene cuando abra la puerta o si el cilindro comienza la acción centrifugadora sin haberse pulsado la tecla de START. Desconecte la secadora y llame al servicio de reparación.</p>	
W078S	

4. Cuando se ha terminado el ciclo, abra la puerta y quite la ropa.



Figura 4

Control de monedas de NetMaster

1. Seleccione HIGH TEMP (Temperatura alta), MED TEMP (Temperatura media), LOW TEMP (Temperatura baja) o NO HEAT (Sin calor), oprimiendo el botón de temperatura apropiado.
2. Inserte las monedas en la ranura de monedas.
3. Oprima el botón START (Iniciar) para iniciar la secadora.

Para detener la secadora en cualquier momento durante el ciclo, ABRA la puerta. Para reiniciar la secadora, CIERRE la puerta y oprima el botón START (Iniciar).

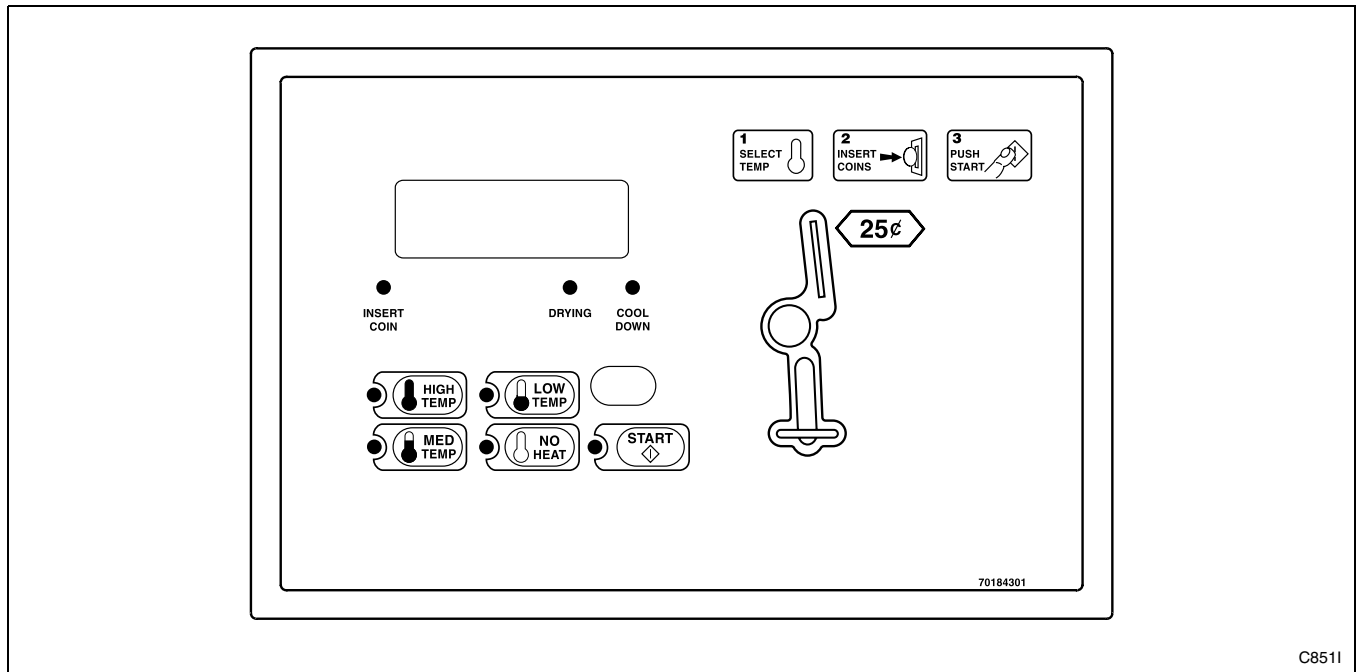
	<h2>ADVERTENCIA</h2>
<p>Para reducir el riesgo de lesiones corporales, la secadora tiene que detenerse cuando se abra la puerta. No intente usar la secadora si ésta no se detiene cuando abra la puerta o si el cilindro comienza la acción centrifugadora sin haberse pulsado la tecla de START. Desconecte la secadora y llame al servicio de reparación.</p>	
<small>W078S</small>	

4. Cuando se ha terminado el ciclo, abra la puerta y quite la ropa.



Figura 5

Control de tarjeta NetMaster

1. Seleccione HIGH TEMP (Temperatura alta), MED TEMP (Temperatura media), LOW TEMP (Temperatura baja) o NO HEAT (Sin calor), oprimiendo el botón de temperatura apropiado.
2. Inserte la tarjeta en el la abertura. NO saque la tarjeta hasta que se ilumine el respectivo diodo electroluminiscente "REMOVE CARD" (SACAR LA TARJETA).
3. Oprima el botón START (Iniciar) para iniciar la secadora.

Para detener la secadora en cualquier momento durante el ciclo, ABRA la puerta. Para reiniciar la secadora, CIERRE la puerta y oprima el botón START (Iniciar).

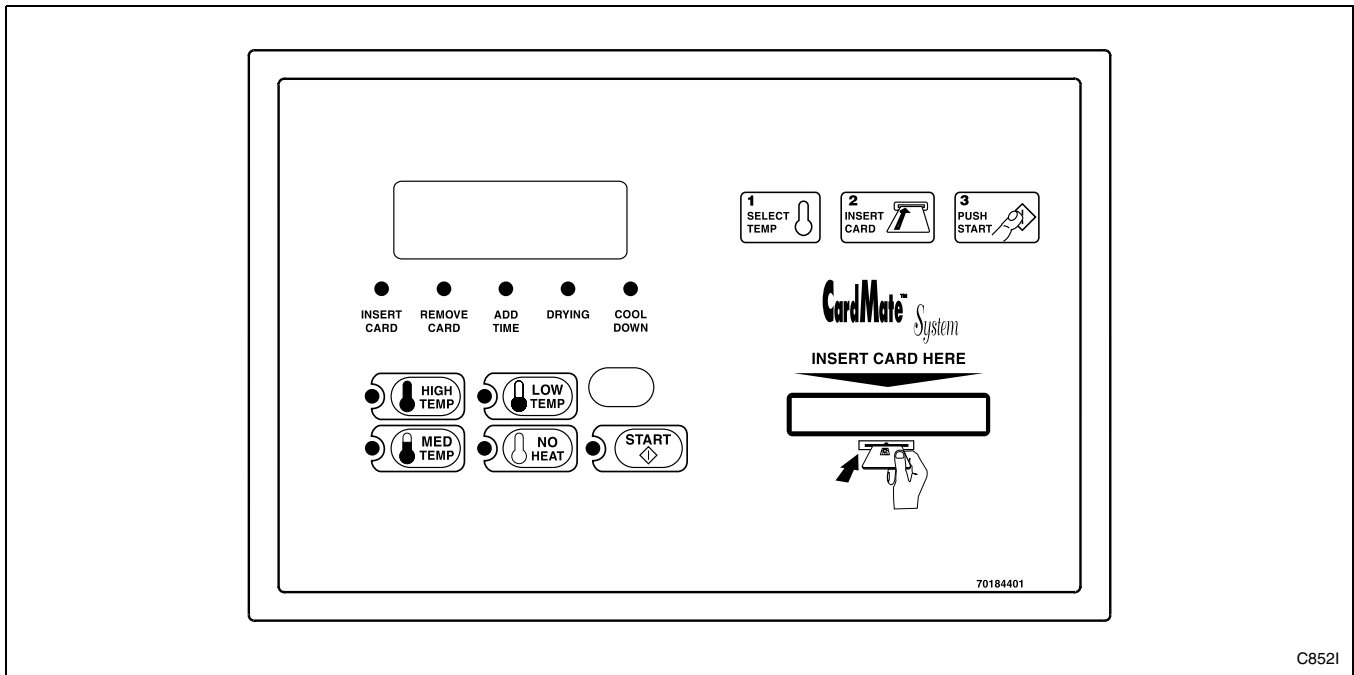
	ADVERTENCIA
<p>Para reducir el riesgo de lesiones corporales, la secadora tiene que detenerse cuando se abra la puerta. No intente usar la secadora si ésta no se detiene cuando abra la puerta o si el cilindro comienza la acción centrifugadora sin haberse pulsado la tecla de START. Desconecte la secadora y llame al servicio de reparación.</p>	
W078S	

4. Cuando se ha terminado el ciclo, abra la puerta y quite la ropa.



Figura 6

Control electrónico de OPL

1. Para utilizar un Ciclo automático, oprima el botón ON/SELECT (Encendido/seleccionar). Seleccione HIGH (Alta), MEDIUM (Mediana), MED LOW (Media baja), LOW (Baja) o NO HEAT (Sin calor) para los artículos que no deben secarse con calor. Se enciende una luz a la izquierda del botón seleccionado. Para utilizar un Ciclo de personalización o Secado por tiempo, consulte la sección *Programación del control electrónico de OPL*.

NOTA: No oprima directamente las luces o el centro del botón. Para lograr una selección apropiada, oprima ligeramente el botón a la derecha del centro. Consulte la *Figura 7*.

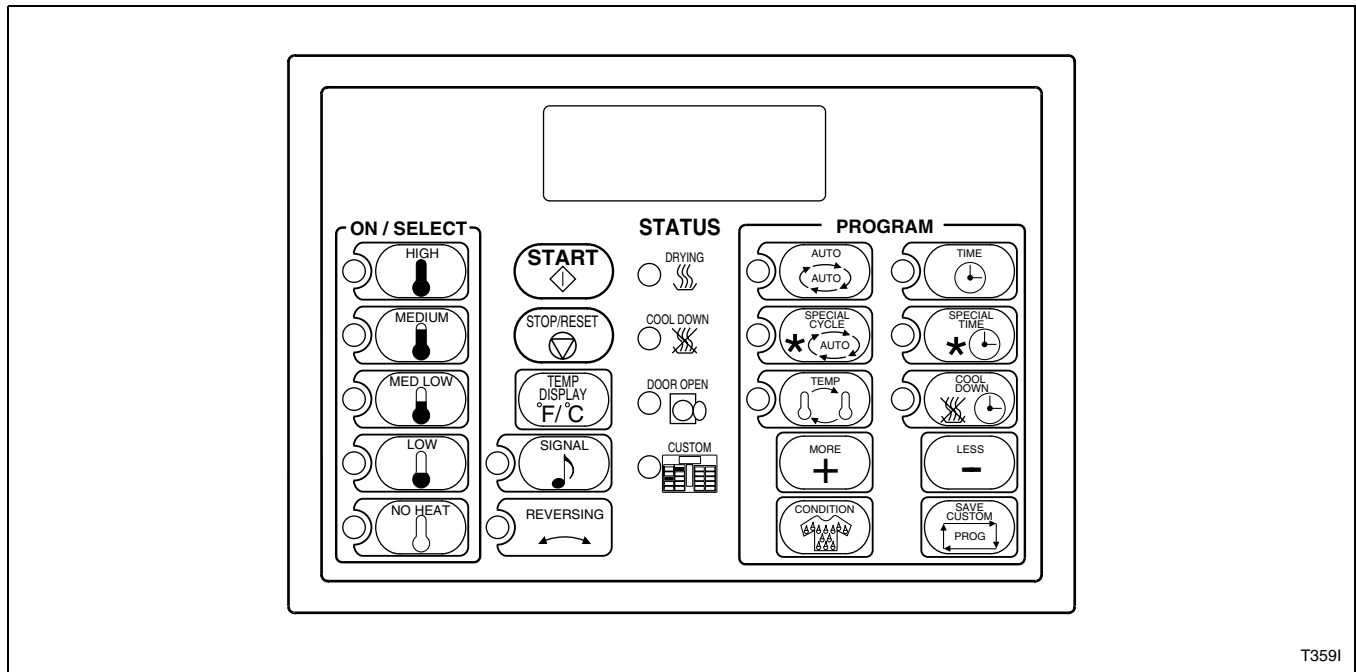

Figura 7

2. Oprima el botón START (Iniciar) para iniciar la secadora.

NOTA: Todos los botones pueden oprimirse en cualquier secuencia sin dañar el control o la secadora. Para detener la secadora en cualquier momento, abra la puerta u oprima STOP/RESET (Detener/reiniciar). Comenzará a titilar el despliegue de la ventana. Oprima STOP/RESET (Detener/reiniciar) dos veces (dentro de un lapso de 3 segundos) para terminar el ciclo y reiniciar el control en un estado de inactividad. Para reiniciar la secadora, CIERRE la puerta y oprima el botón START (Iniciar).

	ADVERTENCIA
<p>Para reducir el riesgo de lesiones corporales, la secadora tiene que detenerse cuando se abra la puerta. No intente usar la secadora si ésta no se detiene cuando abra la puerta o si el cilindro comienza la acción centrifugadora sin haberse pulsado la tecla de START. Desconecte la secadora y llame al servicio de reparación.</p>	
W078S	

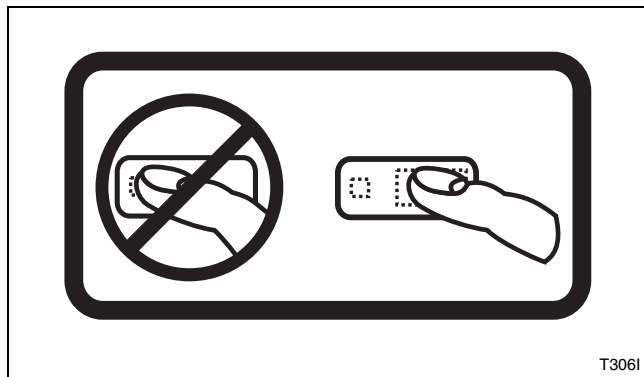
3. Cuando se ha terminado el ciclo, abra la puerta y quite la ropa.



Figura 8

Control electrónico de moneda

1. Seleccione HIGH TEMP (Temperatura alta), MED TEMP (Temperatura media), LOW TEMP (Temperatura baja) o NO HEAT (Sin calor), oprimiendo el botón de temperatura apropiado.
2. Inserte las monedas en la ranura de monedas.
3. Oprima el botón START (Iniciar) para iniciar la secadora.

Para detener la secadora en cualquier momento durante el ciclo, ABRA la puerta. Para reiniciar la secadora, CIERRE la puerta y oprima el botón START (Iniciar).

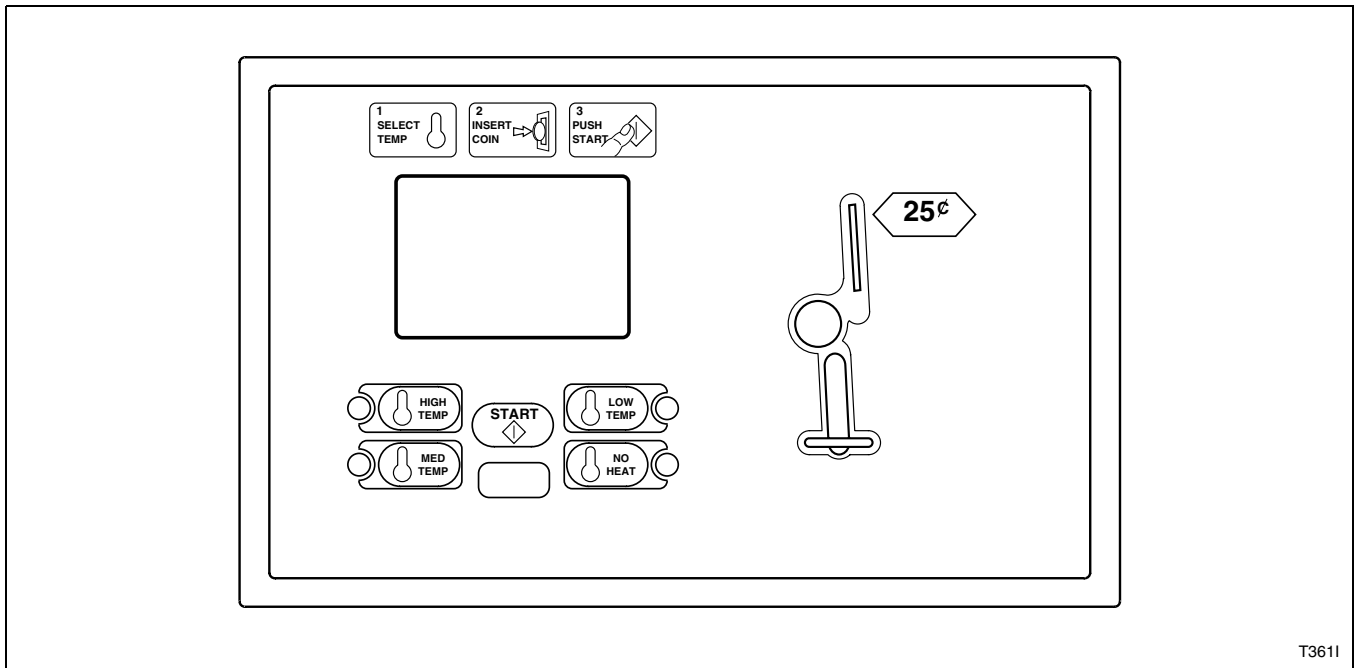
	ADVERTENCIA
<p>Para reducir el riesgo de lesiones corporales, la secadora tiene que detenerse cuando se abra la puerta. No intente usar la secadora si ésta no se detiene cuando abra la puerta o si el cilindro comienza la acción centrifugadora sin haberse pulsado la tecla de START. Desconecte la secadora y llame al servicio de reparación.</p>	
W078S	

4. Cuando se ha terminado el ciclo, abra la puerta y quite la ropa.

Instrucciones de funcionamiento

Función de inversión

Las secadoras que cuentan con opciones de inversión están equipadas con un segundo motor y controles adicionales para invertir la dirección de giro del cilindro. Esto evita el enredo de piezas grandes y minimiza las arrugas.

Interrupción de control de inversión

Se coloca un simple interruptor de “encendido y apagado” en el área del panel de control de manera que el operador pueda seleccionar la función de inversión o no inversión. El interruptor está conectado con el circuito de tiempo de control de inversión de manera que el cilindro siempre girará en el sentido de las manecillas del reloj (según se ve en la parte frontal de la secadora) cuando el interruptor de control de inversión está activado para la función de “no inversión”. Si el cilindro está girando en la dirección equivocada cuando el interruptor está activado, continuará por unos pocos segundos y luego se iniciará en la dirección apropiada.

IMPORTANTE: Después de efectuarse cualquier mantenimiento eléctrico, asegúrese de que el motor soplador está girando en el sentido de las manecillas del reloj, según se ve desde la parte frontal de las secadoras 0350S de 50 y 75 libras y contrario a las agujas del reloj en las secadoras de 634, 120 y 170 libras. Luego configure el interruptor de control de inversión a “no inversión” y note que el cilindro gira constantemente en el sentido de las manecillas del reloj, según se ve en la parte frontal de la secadora. De lo contrario, intercambie los conductos de electricidad L1 y L2 en el motor de acción de inversión.

Programación del control electrónico de OPL



Figura 9

El secado puede efectuarse automáticamente o por tiempo de secado. Al secar automáticamente, la secadora deja de secar cuando la ropa alcanza el nivel de secado programado o configurado de fábrica y comienza a enfriar. Cuando se seca por tiempo, la secadora deja de secar cuando termina el tiempo programado y comienza a enfriarse.

Tanto el secado por tiempo como el automático cuentan con ciclos configurados de fábrica, pero pueden crearse otros ciclos. Los ciclos utilizados frecuentemente pueden guardarse en la memoria de control como ciclos personalizados.

En todos los ciclos, con la excepción de Sin calor, la eliminación de arrugas comienza cuando termina el enfriado. Durante la eliminación de arrugas, la secadora se detiene alternadamente por 2-1/2 minutos y después funciona sin calor por 2-1/2 minutos hasta que se abre la puerta o transcurren 60 minutos.

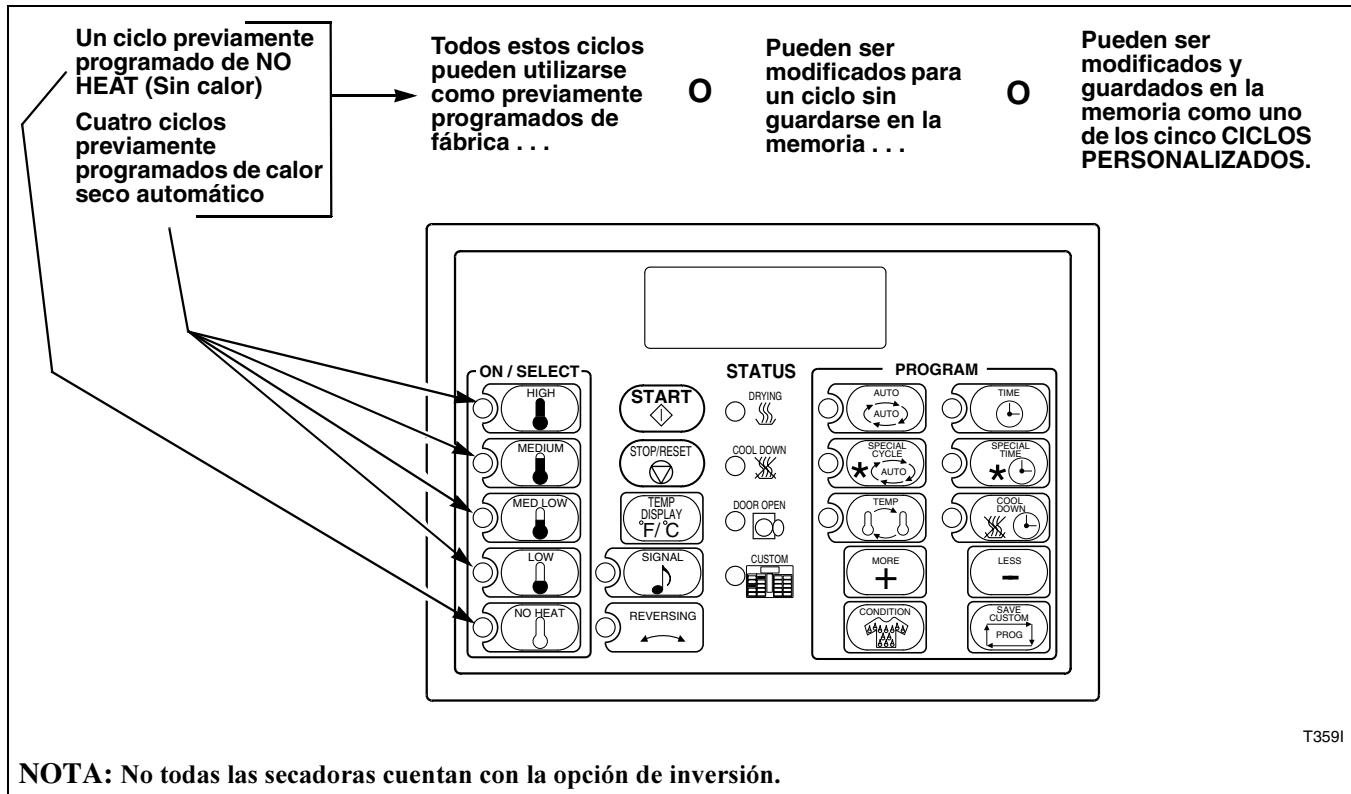
Los botones de HIGH (Alta), MEDIUM (Mediana), MED LOW (Media baja) y LOW (Baja) ENCENDER/SELECCIONAR pueden guardarse en una de cuatro maneras como ciclo de calor personalizado. Consulte la *Tabla 1*.

Ciclos de personalización	
Secado automático	Seca la carga en uno de once niveles de secado que puede seleccionar el usuario para un tipo de ropa dado y luego introduce un enfriado automático o que puede variar según el usuario.
Secado por tiempo	Duplica las funciones de los controles del cronómetro electromecánico dual, permitiendo que el usuario varíe la temperatura, el tiempo de secado y el de enfriado.
Ciclo especial	Permite que el usuario especifique el número de ciclos de calor y que seleccione de un rango completo de temperaturas de todos los ciclos de calor.
Tiempo especial	Es similar al secado por tiempo, con la excepción de que el usuario puede especificar de 27 grados C (80 grados F) a 82 grados C (180 grados F) para cualquier ciclo de calor.

Tabla 1

Programación del control electrónico de OPL

NOTA: No oprima directamente las luces o el centro del botón. Para lograr una selección apropiada, oprima ligeramente el botón a la derecha del centro. Consulte la *Figura 10*.



Figura 10

Señal (Consulte la *Figura 11*)

La señal tiene tres niveles de sonido que pueden ser configurados en cualquier momento que esté activado el control. Si se oprime el botón SIGNAL (Señal) una vez, produce el tono más suave. Si se oprime nuevamente el botón, se aumenta el volumen de señal. Si se oprime una cuarta vez, se apagan el tono y la luz. Los niveles de sonido seleccionados son para todos los ciclos, a menos que esto se cambie.

Cuando la señal está encendida y se oprime el botón, suena en el nivel seleccionado para confirmar que el botón se oprimió apropiadamente.

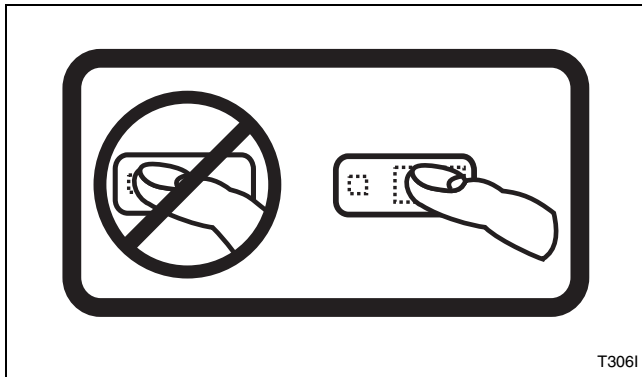
Inversión (Consulte la *Figura 11*)

NOTA: No todas las secadoras tendrán la opción de inversión

Cuando esta función está seleccionada, el cilindro girará en una dirección durante 25 segundos, hará una pausa de 6 segundos y luego girará en la dirección opuesta durante otros 25 segundos.

Esta secuencia se repetirá hasta que finalice el ciclo seleccionado. Para apagar la opción de Inversión, oprima el botón REVERSING (Reversión). (Cada vez que se oprima el botón de inversión, el cilindro hará una pausa de 6 segundos).

Luces de estado (Consulte la *Figura 11*)

DOOR OPEN (Puerta abierta)	Se enciende cuando se abre la puerta. NOTA: También titila la ventana de despliegue.
DRYING (Secado)	Se enciende cuando se está secando la ropa.
COOL DOWN (Enfriado)	Se enciende cuando se está enfriando la ropa.
CUSTOM (Personalización)	Se enciende cuando se ha programado, ejecutado o vuelto a llamar un Ciclo de personalización.
SIGNAL (Señal)	Cuando se enciende, sonará la señal cuando la ropa esté lista para quitarla de la secadora.
REVERSING (Reversión)	Cuando se enciende, el cilindro girará en una dirección durante 25 segundos, hará una pausa de 6 segundos y luego girará en la dirección opuesta durante otros 25 segundos.



Figura 11

Modalidad de condición y secado automático

Cuando se selecciona una temperatura, aparecerá "A0:00" en la ventana de despliegue. Oprima START (Iniciar) para comenzar la secadora. "A*:***" aparecerá en la ventana de despliegue. El primer asterisco "*" es el nivel de secado seleccionado (los niveles de secado inferiores a cero aparecerán como "-*") y ".*" significa el tiempo transcurrido.

Puede alterarse el grado de secado. Utilice el botón MORE (Más) o el botón LESS (Menos), para aumentar o disminuir el nivel de secado.

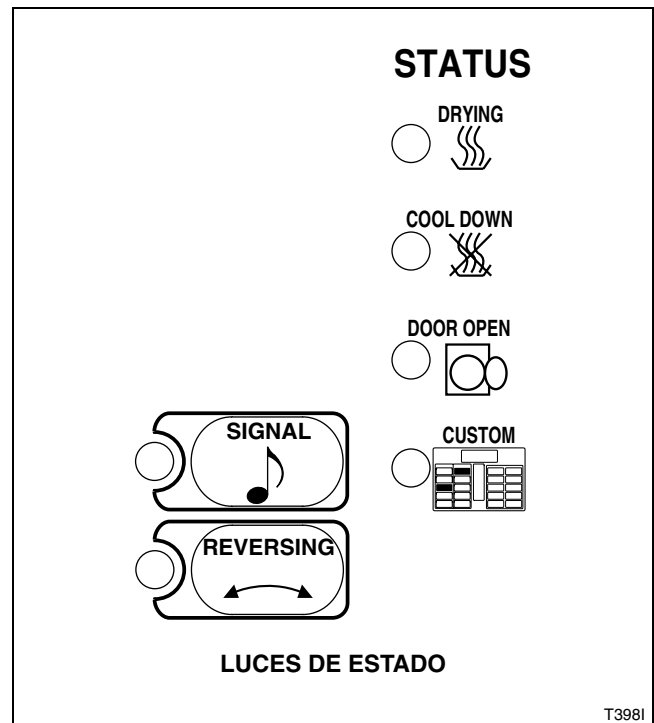
NOTA: El nivel de secado sólo puede alterarse antes del final del primer ciclo de calor.



Figura 12

Cuando la ropa alcanza el nivel de secado seleccionado, comienza el enfriado. "AC:***" aparecerá en la ventana de despliegue. ".*" significa el tiempo de enfriado transcurrido. Cuando termina el enfriado, la secadora automáticamente comienza el proceso de eliminación de arrugas y "Lr" (Carga lista) aparece en el despliegue.

Programación del control electrónico de OPL

"AC:***" se desplegará cuando la secadora se encuentre en Enfriado automático. Los tiempos típicos de enfriado para las selecciones de telas se encuentran predeterminados, según se muestra en la *Tabla 2*. El tiempo de enfriado sólo puede alterarse antes de que se haya iniciado el ciclo. Para alterar el tiempo de enfriado, oprima el botón COOL DOWN (Enfriado) y luego oprima el botón MORE (Más) o LESS (Menos) (cuando se altera el tiempo de enfriado, se desplegará "TC:***"). Para cambios de 1 minuto, oprima y suelte el botón. Para cambios de 5 minutos, oprima el botón y manténgalo oprimido. El tiempo de enfriado puede estar entre 1 y 39 minutos. Para regresar al Enfriado automático, oprima el botón MORE (Más) o LESS (Menos) hasta que se despliegue "AC:***".

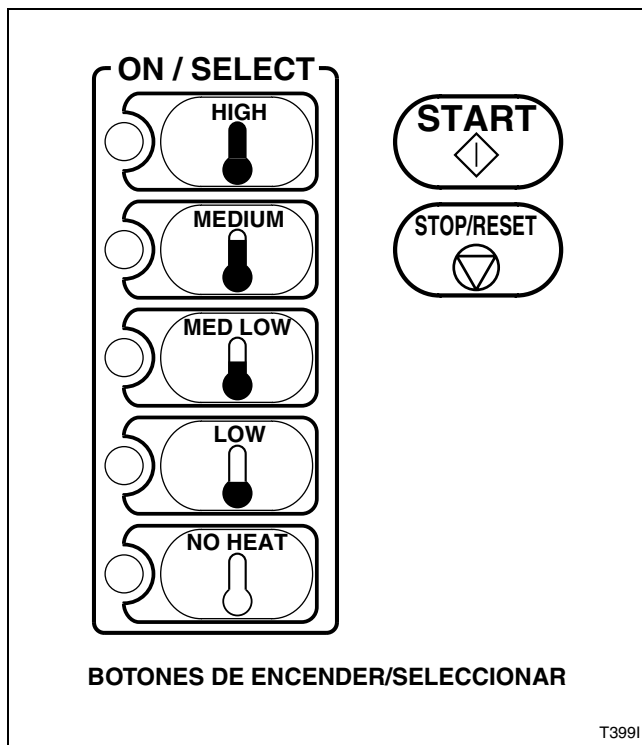

Figura 13

Utilice el botón CONDITION (Condición) para los artículos que deben dejarse húmedos para el planchado. "Cn:00" reemplazará "A0:00" en el despliegue.

El enfriado automático finaliza cuando se alcanza una temperatura o un tiempo predeterminados. Consulte la *Tabla 2*.

TEMPERATURAS Y TIEMPOS DE ENFRIADO AUTOMÁTICO		
Tela	Temperatura predeterminada	Tiempo predeterminado
HIGH (Alta)	38°C, 100°F	5 minutos
MEDIUM (Mediana)	32°C, 90°F	8 minutos
MED LOW (Media baja)	32°C, 90°F	5 minutos
LOW (Baja)	32°C, 90°F	5 minutos

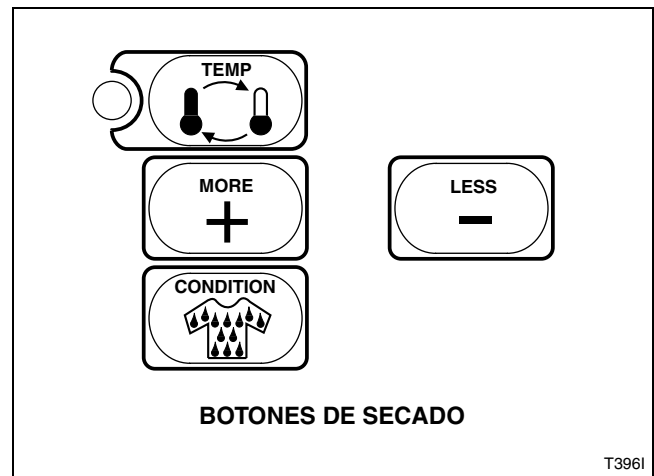
Tabla 2

Modalidades de secado por tiempo y sin calor

Después de la selección de tela, oprima el botón TIME (Tiempo). Consulte la *Figura 14*.



Figura 14

Un tiempo de secado predeterminado, “Td:***” será el que reemplazará “A0:00” en el despliegue. Este tiempo puede cambiarse oprimiendo los botones MORE (Más) o LESS (Menos). Para cambios de 1 minuto, oprima y suelte el botón. Para cambios de 5 minutos, oprima el botón y manténgalo oprimido. El tiempo de secado máximo permitido es de 60 minutos. Consulte la *Tabla 3* para los Tiempos de secado predeterminados.

Ciclos	Tiempo predeterminado	Rango
HIGH (Alta)	35 min.	1 – 60 min.
MEDIUM (Mediana)	20 min.	1 – 60 min.
MED LOW (Media baja)	15 min.	1 – 60 min.
LOW (Baja)	30 min.	1 – 60 min.
NO HEAT (Sin calor)	20 min.	1 – 60 min.

Tabla 3

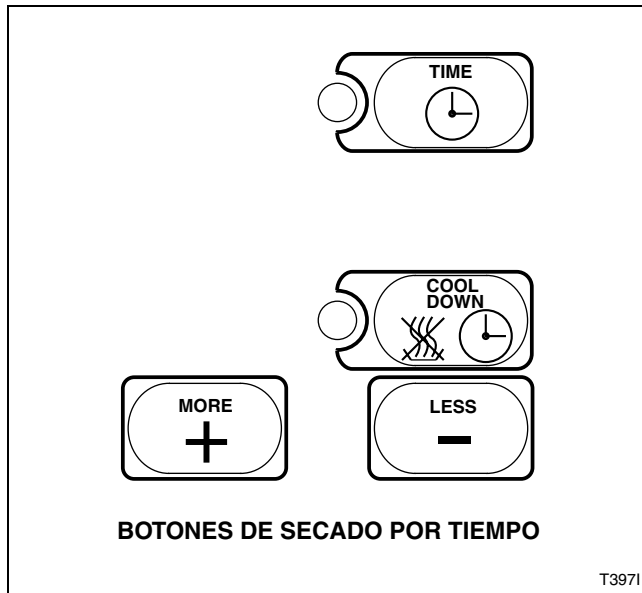
“AC:***” se desplegará cuando la secadora se encuentre en Enfriado automático. Los tiempos de enfriado típicos para las selecciones de tela se encuentran predeterminados según se muestra en la *Tabla 3*. El tiempo de enfriado sólo puede alterarse antes de que se haya iniciado el ciclo. Para alterar el tiempo de enfriado, oprima el botón COOL DOWN (Enfriado) y luego oprima el botón MORE (Más) o LESS (Menos) (cuando se altera el tiempo de enfriado, se desplegará “TC:***”). Para cambios de 1 minuto, oprima y suelte el botón. Para cambios de 5 minutos, oprima el botón y manténgalo oprimido. El tiempo de enfriado puede ser entre 1 y 39 minutos. Para regresar al Enfriado automático, oprima el botón MORE (Más) o LESS (Menos) hasta que se despliegue “AC:***”.

Para iniciar el ciclo, oprima el botón START (Iniciar). Se desplegarán el tiempo de secado total más el tiempo de enfriado. Durante el ciclo, se despliega el tiempo restante.

NO HEAT (Sin calor) es un ciclo de secado por tiempo solamente. Cuando se oprime NO HEAT (Sin calor), se desplegará un tiempo predeterminado de 20 minutos. Esto puede cambiarse de 1 a 60 minutos oprimiendo los botones MORE (Más) o LESS (Menos) antes de oprimir el botón START (Iniciar). El botón COOL DOWN (Enfriado) no funciona en los ciclos de NO HEAT (Sin calor).

Personalización

Los ciclos más frecuentemente utilizados pueden guardarse en la memoria del control como Ciclos de personalización. Solamente puede guardarse un ciclo por tipo de tela.

Cree un Ciclo automático, de secado por tiempo, especial o de tiempo especial y guárdelos oprimiendo la palabra CUSTOM (Personalización) antes de oprimir START (Iniciar). Para cambiar un ciclo de personalización, repita lo anterior.

Para instalar u utilizar un ciclo de personalización, oprima dos veces el botón ON/SELECT (Encendido/seleccionar). Oprima START (Iniciar).

Durante los ciclos de personalización, el despliegue es igual al de los ciclos automáticos de no personalización. La luz de estado de CUSTOM (Personalización) se hallará encendida.

Cuando cree o cambie un ciclo de personalización, inclúyalo en un registro de ciclos de personalización. Consulte la muestra en la parte inferior de esta página. Para modificar o mejorar un ciclo de personalización, debe conocerse sus valores. Los valores de los ciclos de personalización pueden extraerse del microcontrol, pero es más fácil y más permanente utilizar un registro de ciclos de personalización.

Registro de ciclo de personalización

Seleccionar	Automático		Tiempo		Temperatura	Tipo de carga
	Nivel de secado	Enfriado	Secado	Enfriado		
HIGH (Alta)						
MEDIUM (Media)						
MED LOW (Media baja)						
LOW (Baja)						
NO HEAT (Sin calor)						
Seleccionar	Especial		Tiempo especial		Temperatura	Tipo de carga
	Nivel de secado	Enfriado	Secado	Enfriado		
HIGH (Alta)						
MEDIUM (Media)						
MED LOW (Media baja)						
LOW (Baja)						
NO HEAT (Sin calor)						

Modalidad de ciclo especial

Este ciclo le permite al usuario seleccionar el número de veces que la secadora completará el ciclo de encendido y apagado de calor. Para introducir la modalidad de ciclo especial, oprima el botón SPECIAL CYCLE (Ciclo especial) después de seleccionar un ciclo. El despliegue leerá "SC:***". "***" es el número de veces que la secadora completará el ciclo de encendido y apagado de calor. Este número puede cambiarse oprimiendo los botones de MORE (Más) o LESS (Menos). Para incrementos de 1, oprima y suelte el botón. Para incrementos de 5, oprima el botón y manténgalo oprimido por 3 segundos. El rango es de 1 a 99.

Oprima el botón START (Iniciar) y el número que se muestra después de "SC:" es el número de ciclos seleccionado. El número disminuirá a medida que se termine cada ciclo. El ciclo de enfriado implícito para la modalidad de ciclo especial es el Enfriado automático.

NOTA: Ya que hay solamente 60 minutos de tiempo de ciclo, cualquier ciclo que no se haya completado dentro de un lapso de 60 minutos, se pasará por alto.

NOTA: A diferencia de la modalidad de secado por tiempo y de la de secado automático, la temperatura de regulación en la modalidad de ciclo especial tiene un rango de 27 grados C (80 grados F) a 82 grados C (180 grados F) o todos los ciclos de calor.

Modalidad de tiempo especial

Esta modalidad es como la de secado por tiempo, con la excepción que la temperatura de regulación para cada ciclo de calor se encuentra entre 27 grados C (80 grados F) y 82 grados C (180 grados F). Para introducir la modalidad de tiempo especial, oprima el botón SPECIAL TIME (Tiempo especial) después de seleccionar un ciclo. El despliegue leerá "St:***", donde "***" es el tiempo de secado. Este tiempo puede cambiarse oprimiendo los botones de MORE (Más) y LESS (Menos). Para cambios de 1 minuto, oprima y suelte el botón. Para cambios de 5 minutos, oprima el botón y manténgalo oprimido. El tiempo de secado máximo permitido es de 60 minutos.

"AC:***" se desplegará cuando la secadora se encuentre en Enfriado automático. Los tiempos de enfriado típicos para las selecciones de tela están predeterminados. El tiempo de enfriado sólo puede alterarse antes de que se haya iniciado el ciclo. Para alterar el tiempo de enfriado, oprima el botón COOL DOWN (Enfriado) y luego oprima el botón MORE (Más) o LESS (Menos) (cuando se altera el tiempo de enfriado, se desplegará "TC:***"). Para cambios de 1 minuto, oprima y suelte el botón. Para cambios de 5 minutos, oprima el botón y manténgalo oprimido. El tiempo de enfriado puede ser entre 1 y 39 minutos. Para regresar al Enfriado automático, oprima el botón MORE (Más) o LESS (Menos) hasta que se despliegue "AC:***".

Para iniciar el ciclo, oprima el botón START (Iniciar). Se desplegarán el tiempo de secado total más el tiempo de enfriado. Durante el ciclo, se despliega el tiempo restante.

Bloqueo de seguridad

Los botones de programación pueden estar "bloqueados" de manera que los operadores no puedan cambiar los ciclos por sí mismos. Cuando se utiliza el bloqueo, el operador puede utilizar solamente los ciclos automáticos configurados de fábrica y un ciclo de personalización permitido por botón de selección. Antes de utilizar el bloqueo cree todos los ciclos de personalización deseados.

Para bloquear, mantenga oprimido el botón SIGNAL (Señal) y oprima el botón MORE (Más) en la modalidad de inactividad.

Para cancelar el bloqueo, mantenga oprimido el botón SIGNAL (Señal) y oprima el botón LESS (Menos) en la modalidad de inactividad.

Modalidad de muestra

Esta modalidad mostrará todos los LED e iluminará el despliegue entero mientras se desactivan todos los botones. Esta modalidad permite que se abra y cierre la puerta de carga. Para introducir esta modalidad, el control debe encontrarse primero en la modalidad de inactividad. Mantenga oprimido el botón START (Iniciar) y oprima el botón SAVE CUSTOM (Guardar personalización). Para salir de la modalidad de muestra, mantenga oprimido el botón START (Iniciar) y oprima el botón SAVE CUSTOM (Guardar personalización).

Sensor de temperatura

Para probar el sensor de temperatura, mantenga oprimido el botón COOL DOWN (Enfriado) y oprima el botón TEMP (Temperatura) en la modalidad de inactividad. Esto mostrará la temperatura detectada por el control.

Se despliega “SH” y sonidos de señal si el sensor de temperatura está en corto circuito o si la temperatura del sensor se encuentra sobre los 93 grados C (200 grados F). Oprima el botón STOP/RESET (Detener/reiniciar) dos veces dentro de un lapso de 3 segundos y permita que la secadora se enfríe, luego oprima un botón ON/SELECT (Encendido/seleccionar). Si aún se despliega “SH”, llame al servicio.

Si el sensor de temperatura está defectuoso o si se detecta un temperatura por debajo de los -4.4 grados C (24 grados F) se despliega “OP” y suena una señal 3 minutos después de haberse iniciado la secadora. Si la temperatura de la secadora se encuentra por encima de los -4.4 grados C (24 grados F), llame al servicio.

NOTA: Para desplegar el nivel de revisión del software, mantenga el botón AUTO (Automático) oprimido y oprima el botón TIME (Tiempo) mientras el control se encuentra en la modalidad de inactividad.

Ajuste de temperatura

Al seleccionar un tipo de tela se selecciona una temperatura ideal predeterminada para esa tela. Las temperaturas inferiores pueden necesitarse para cargas pequeñas o cuando el flujo de aire a través de la secadora es inferior al ideal debido al aire de composición inadecuado o al conducto de salida.

Cada vez que el control se encuentre activado, pero no en NO HEAT (Sin calor), COOL DOWN (Enfriado) o LOAD READY (Carga lista), al oprimir el botón TEMP (Temperatura) se despliegan los tres dígitos de la temperatura configurada. Utilice los botones MORE (Más) y LESS (Menos) para aumentar o disminuir la temperatura.

Despliegue de temperatura (°F/°C)

Para seleccionar entre un despliegue de Fahrenheit y uno de Centígrados, oprima el botón de despliegue de TEMP (Temperatura) mientras oprime el botón TEMP (Temperatura).

NOTA: La temperatura puede configurarse entre 27 grados C (80 grados F) y 82 grados C (180 grados F) en las opciones de SPECIAL CYCLE (Ciclo especial) y SPECIAL TIME (Tiempo especial) solamente.

Para incluir una temperatura ajustada en un ciclo de personalización, simplemente ajuste la temperatura antes de oprimir CUSTOM (Personalización).

Despliegue de temperatura de cilindro

Para ver la temperatura aproximada a la salida del cilindro, oprima y mantenga oprimido el botón TEMP DISPLAY (Despliegue de temperatura) (Modelos números 50-170 solamente).

Selección de temperatura	Temperatura de programa de control		Temperatura deseada de la ropa	
	°C (°F)		°C (°F)	
	0220S 0270S	0350S	0220S 0270S	0350S
HIGH (Alta)	60 (140)	63 (145)	85 (185)	88 (190)
	57 (135)	60 (140)	82 (180)	
	54 (130)	57 (135)	77 (170)	79 (175)
	52 (125)	54 (130)	71 (160)	74 (165)
	49 (120)	52 (125)	68 (155)	71 (160)
MEDIUM (Mediana)	52 (125)	54 (130)	71 (160)	74 (165)
	49 (120)	52 (125)	68 (155)	71 (160)
	46 (115)	49 (120)	66 (150)	68 (155)
	43 (110)	46 (115)	63 (145)	
	41 (105)	43 (110)	57 (135)	60 (140)
MED LOW (Media baja)	43 (110)	49 (120)	63 (145)	68 (155)
	41 (105)	46 (115)	57 (135)	63 (145)
	38 (100)	43 (110)	54 (130)	60 (140)
	35 (95)	41 (105)	49 (120)	57 (135)
	32 (90)	38 (100)	41 (105)	52 (125)
LOW (Baja)	35 (95)		49 (120)	
	32 (90)		41 (105)	
	29 (85)		38 (100)	
	27 (80)		35 (95)	
	24 (75)		35 (95)	

Tabla 4

Mantenimiento



ADVERTENCIA

Para reducir el riesgo de sacudidas eléctricas, fuego, explosión, lesiones graves o muerte:

- Desconecte la alimentación eléctrica a la secadora antes de reparaciones y/o mantenimiento.
- Cierre la válvula de cierre a la secadora de gas antes de reparaciones y/o mantenimiento.
- Cierre la válvula de vapor a la secadora de vapor antes de reparaciones y/o mantenimiento.
- Nunca arranque la secadora cuando ésta se halle desprovista de sus protectores/paneles.
- Siempre que se desconecten alambres de tierra durante reparaciones y/o mantenimiento, asegurarse de que la secadora quede debidamente puesta a tierra.

W002S

Diariamente

Mantenga la secadora en un área despejada y libre de materiales combustibles, gasolina y otros vapores y líquidos inflamables.

Limpieza de pelusa



ADVERTENCIA

Para reducir el riesgo de lesiones graves, no abrir el panel de pelusas mientras la secadora esté en marcha. Abrir la puerta de la secadora y dejar que el cilindro se detenga completamente antes de proceder a limpiar el filtro de pelusas.

W079S

1. Abra el panel de pelusa o saque el cajón de pelusas.
2. Quite toda la pelusa acumulada en el área del compartimento de pelusas. Cepille ligeramente cualquier pelusa que pueda haberse dejado en la pantalla de pelusas. La pelusa que se haya dejado en dicho compartimento se acerca a la pantalla de pelusas y restringe la circulación apropiada de aire.
3. Asegúrese de que la pantalla de pelusas no esté rajada. Si lo está, reemplácela inmediatamente. Una pantalla de pelusas rajada permite que la pelusa pase de la secadora al sistema del conducto y de esta manera crea una restricción a la circulación de aire.
4. La pantalla de pelusa está diseñada para cubrir completamente la abertura entera del panel de la pantalla de pelusas. Asegúrese de que esto suceda. Los espacios excesivos entre la pantalla de pelusas y el panel de la pantalla de pelusas permiten que la pelusa pase al sistema del conducto.
5. Secadoras de 50-170 libras: Limpie cualquier pelusa acumulada de la sonda sensible del termostato, del termostato de alto límite del closet o del termistor. El no hacerlo, hará que se acumule la pelusa en este área y que ésta actúe como aislación, haciendo que recaliente la secadora.

6. Reemplace el panel de acceso del compartimento de pelusa de la secadora, asegurando que ajuste y cierre apropiadamente.



Figura 15



Figura 16

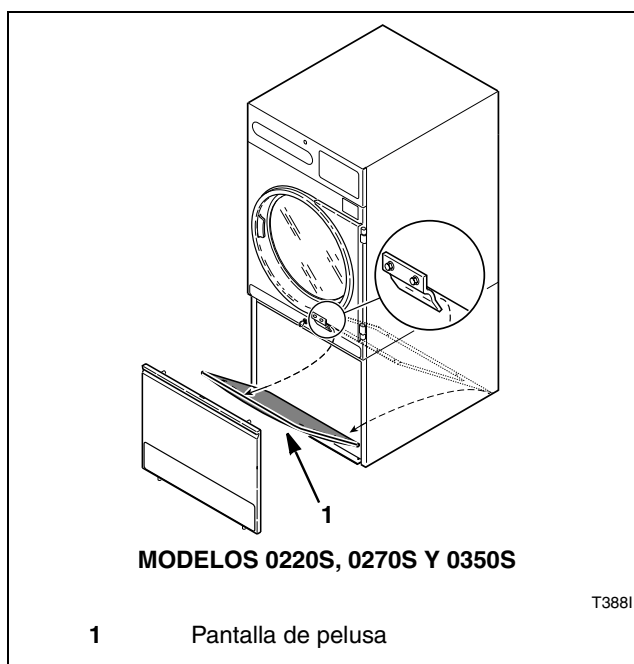

ADVERTENCIA

Para reducir el riesgo de sacudidas eléctricas, fuego, explosión, lesiones graves o muerte:

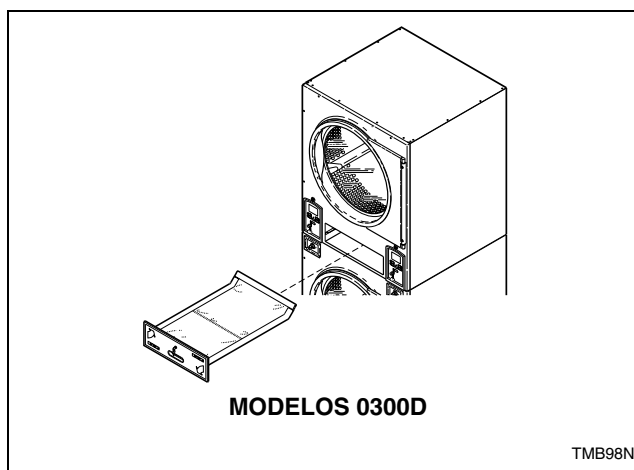
- Desconecte la alimentación eléctrica a la secadora antes de reparaciones y/o mantenimiento.
- Cierre la válvula de cierre a la secadora de gas antes de reparaciones y/o mantenimiento.
- Cierre la válvula de vapor a la secadora de vapor antes de reparaciones y/o mantenimiento.
- Nunca arranque la secadora cuando ésta se halle desprovista de sus protectores/paneles.
- Siempre que se desconecten alambres de tierra durante reparaciones y/o mantenimiento, asegurarse de que la secadora quede debidamente puesta a tierra.

W002S

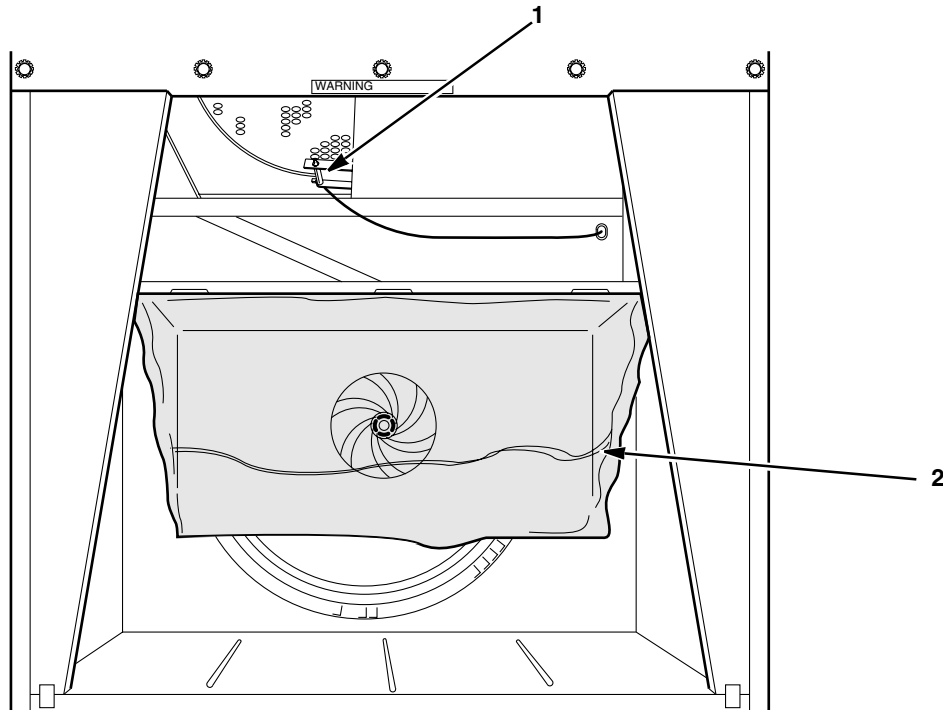

SECADORAS DE 50 – 170 LIBRAS

- 1 Sonda sensible del termostato
2 Pantalla de pelusa

T046I

Figura 17

Mensualmente

Lubricación

Los cojinetes del motor, de los rodillos y muñones son cojinetes que no requieren lubricación.

Eliminación de pelusa

Quite el conducto de salida de la terminal de salida y quite la pelusa. Si es evidente que existe exceso de pelusa en la terminal, desarme el conducto y quite la pelusa.

Modelos de gas de ahorro de energía: Quite la cubierta de limpieza al fondo del conducto vertical y limpie la pelusa.



ADVERTENCIA

Para reducir el riesgo de sacudidas eléctricas, fuego, explosión, lesiones graves o muerte:

- Desconecte la alimentación eléctrica a la secadora antes de reparaciones y/o mantenimiento.
- Cierre la válvula de cierre a la secadora de gas antes de reparaciones y/o mantenimiento.
- Cierre la válvula de vapor a la secadora de vapor antes de reparaciones y/o mantenimiento.
- Nunca arranque la secadora cuando ésta se halle desprovista de sus protectores/paneles.
- Siempre que se desconecten alambres de tierra durante reparaciones y/o mantenimiento, asegúrese de que la secadora quede debidamente puesta a tierra.

W002S

Cada tres meses

Eliminación de pelusa

1. Limpie la pelusa y cualquier otro material foráneo de los conductos de aire ubicados en los motores. Los motores se enfrían con aire y si los conductos de aire se tapan, el motor recalentará y el protector de sobrecarga termal interno se apagará.
2. Modelos de vapor: Verifique las bobinas de vapor y quite cualquier acumulación de pelusa y/o reemplace el filtro de aire en el área de la aleta de la bobina. Esto puede lograrse utilizando aire comprimido o fabricando un peine que pueda tirarse a través de las aletas de la bobina.
3. Los conductos de salida deben inspeccionarse periódicamente para asegurar que no ha habido acumulación de pelusa que pueda obstruir el conducto de aire.
4. Inspeccione el área de secado para asegurarse de que nada está obstruyendo el flujo de combustión y el aire de ventilación.
5. Quite el panel frontal y limpie cualquier acumulación de pelusa.

Tensión de la correa

Verifique la tensión de la correa y ajuste de ser necesario.

Cada seis meses

Verificación general

Verifique la secadora detalladamente para ver si existen tuercas, pernos y tornillos sueltos, así como para ver si existen conexiones de gas, eléctricas y/o de vapor sueltas.

CONEXIONES DE GAS: (Uniones, ajustes de tuberías abocinadas). Verifique si existen pérdidas que puedan ser ocasionadas por vibraciones. Utilice un líquido de detención de pérdidas no corrosivo.
NO UTILICE UNA LLAMA EN NINGÚN MOMENTO PARA VERIFICAR SI EXISTEN PÉRDIDAS DE GAS.

CONEXIONES ELÉCTRICAS: Deben examinarse el servicio eléctrico y las conexiones a tierra para verificar que están ajustadas apropiadamente.



ADVERTENCIA

Para reducir el riesgo de sacudidas eléctricas, fuego, explosión, lesiones graves o muerte:

- **Desconecte la alimentación eléctrica a la secadora antes de reparaciones y/o mantenimiento.**
- **Cierre la válvula de cierre a la secadora de gas antes de reparaciones y/o mantenimiento.**
- **Cierre la válvula de vapor a la secadora de vapor antes de reparaciones y/o mantenimiento.**
- **Nunca arranque la secadora cuando ésta se halle desprovista de sus protectores/paneles.**
- **Siempre que se desconecten alambres de tierra durante reparaciones y/o mantenimiento, asegurarse de que la secadora quede debidamente puesta a tierra.**

W002S

Mantenimiento de tres meses

Limpiar los conductos de aire en el motor de conducción.								
Verificar y limpiar las bobinas de vapor.								
Limpiar los conductos de salida.								
Verificar el flujo de aire de combustión.								
Verificar el flujo de aire de ventilación.								
Verificar la tensión de la correa.								
Verificar la tensión de la cadena.								

Mantenimiento de seis meses

Verificar si existen tuercas sueltas.								
Verificar si existen pernos sueltos.								
Verificar si existen tornillos sueltos.								
Verificar la conexión del gas.								
Verificar las conexiones eléctricas.								
Verificar las conexiones de vapor.								

Si la unidad necesita servicio

IMPORTANTE: Para el adecuado funcionamiento, todos los paneles de la secadora deben estar en su lugar.

Puede ahorrar tiempo y dinero verificando lo siguiente:

Si la secadora:

No se inicia	No calienta	Las ropas no se secan	Razón posible - Efectúe lo siguiente para corregir el problema
•			Inserte las monedas (Modelos de inserción de monedas solamente).
•			Cierre la puerta de carga.
•			Oprima el botón PUSH TO START (Oprimir para iniciar).
•			Asegúrese de que el cable de la electricidad esté enchufado completamente en el enchufe eléctrico.
•			Verifique que el cronómetro de secado se encuentre en posición de OFF (Apagado).
•			Verifique el estado del fusible principal y el interruptor del circuito.
	•		Flujo de aire insuficiente.
	•		Verifique que la válvula de cierre de gas se encuentre en posición de OFF (Apagado).
	•		¿Están configurados apropiadamente los controles?
	•		La correa impulsora está rota. Llame al servicio.
	•	•	La secadora se encuentra en la modalidad de enfriado.
	•	•	La pantalla de pelusa se encuentra tapada. Límpiela.
	•	•	El conducto de salida hacia fuera está bloqueado. Despéjelo.

Free Manuals Download Website

<http://myh66.com>

<http://usermanuals.us>

<http://www.somanuals.com>

<http://www.4manuals.cc>

<http://www.manual-lib.com>

<http://www.404manual.com>

<http://www.luxmanual.com>

<http://aubethermostatmanual.com>

Golf course search by state

<http://golfingnear.com>

Email search by domain

<http://emailbydomain.com>

Auto manuals search

<http://auto.somanuals.com>

TV manuals search

<http://tv.somanuals.com>