

**TAF 7239**

**Dryer  
Sušilica  
Tørrer  
Sèche-linge**

**Blomberg**

## Read this manual prior to initial operation of the product!

Dear Customer,

We hope that your product, which has been manufactured in modern facilities and passed through a strict quality control procedure, will give you very good results.







We advise you to read through this manual carefully before using your product and keep it for future reference.

### This User Manual will

- Help you use your machine in a fast and safe way.
  - Read the User Manual before installing and starting your product.
  - In particular, follow the instructions related to safety.
  - Keep this User Manual within easy reach for future reference.
  - Please read all additional documents supplied with your product.
- Remember that this User Manual is also applicable for several other models.

### Explanation of symbols

Throughout this User Manual the following symbols are used:

-  Important safety information. Warning for hazardous situations with regard to life and property.
-  Caution; Warning for supply voltage.
-  Caution; Warning for fire hazard.
-  Caution; Warning for hot surfaces.
-  Read the instructions.
-  Useful information. Important information or useful hints about usage.



This appliance's packaging material is recyclable. Help recycle it and protect the environment by dropping it off in the municipal receptacles provided for this purpose. Your appliance also contains a great amount of recyclable material. It is marked with this label to indicate the used appliances that should not be mixed with other waste. This way, the appliance recycling organised by your manufacturer will be done under the best possible conditions, in compliance with European Directive 2002/96/EC on Waste Electrical and Electronic Equipment. Contact your town hall or your retailer for the used appliance collection points closest to your home. We thank you doing your part to protect the environment.

# 1 Important safety information

This section includes safety information that will help protection from risks of personal injuries or materialistic damages. Failure to follow these instructions shall cause any warranty and reliability commitment to become void.

## General safety

- Never place the machine on a carpet-covered floor, otherwise, lack of airflow beneath the machine may cause electrical parts to overheat. This will cause problems with your machine.
- If the power cable or mains plug is damaged, you must call Authorised Service Agent for repair.
- The product should not be plugged in during installation, maintenance and repair works. Such works should always be made by the technical service. Manufacturer shall not be held responsible for damages arising from processes carried out by unauthorised persons.
- Connect the product to a grounded outlet protected by a fuse of suitable capacity as stated in the technical specifications table.
- Operate your product at temperatures between +5°C and +35°C.
- Do not use electrical devices in the product.
- Do not connect the air exit of the product to the chimney holes which are used for the exhaust fumes of the devices operating with gas or other types of fuel.
- You must provide enough ventilation in order to prevent gases exiting from devices operating with other types of fuels including the naked flame from accumulating in the room due to the back fire effect.
- Always clean the lint filter before or after each loading.
- Never operate your dryer without the lint filter installed.
- Do not allow fibre, dust and dirt accumulation around the exhaust exit and at adjacent areas.
- Power cable plug must be within easy reach after installation.
- Do not use extension cords, multi-plugs or adaptors to connect the dryer to power supply in order to decrease the risk of electric shock.
- Do not make any changes on the plug supplied with the product. If it is not compatible with the socket, have a qualified electrician change the socket with a suitable one.
- Items cleaned or washed with gasoil/ fuel oil, dry-laundry solvents and other combustible or explosive materials as well as the items that are contaminated or spotted with such materials should not be dried in the product since they emit flammable or explosive vapor.
- Do not dry items cleaned with industrial chemicals in the dryer.
- Do not dry unwashed items in the dryer.
- Items soiled with cooking oils, acetone, alcohol, fuel oil, kerosene, stain remover, turpentine, paraffin and paraffin removers must be washed in hot water with plenty of detergent before being dried in the dryer.
- Garments or pillows bolstered with rubber foam (latex foam), shower bonnets, water resistant textiles, materials with rubber reinforcement and rubber foam pads should not be dried in the dryer.
- Do not use fabric softeners and anti-static products unless they are recommended by the manufacturers of the fabric softener or the product.
- This product must be grounded. Grounding installation decreases the risk of electric shock by opening a path with low resistance for the electricity flow in case of a malfunction or failure. Power cable of this product is equipped with a conductor and a grounding plug that allows for grounding the product. This plug must be installed appropriately and inserted into a socket which is grounded in accordance with the local laws and regulations.
- Do not install the product behind a door with a lock, sliding door or a door that has a hinge against the hinge of the dryer.
- Do not install or leave this product in places where it will be exposed to outdoor conditions.
- Do not tamper with the controls.
- Do not perform any repair or part replacing procedures on the product even if you know or have the ability to perform unless it is clearly suggested in the operating instructions or the published service manual.
- Inside and exhaust duct of the product must be cleaned by the qualified service personnel periodically.
- Wrong connection of grounding conductor of the product can cause electric shock. If you have any suspect about the grounding connection, have it checked by a qualified electrician, service representative or service personnel.

- Do not reach into the machine when the drum is spinning.
- Unplug the machine when it is not in use.
- Never wash down the appliance with water! There is the risk of electric shock! Always disconnect by unplugging from the mains before cleaning.
- Never touch the plug with wet hands. Never unplug by pulling on the cable, always pull out by grabbing the plug only. Do not operate the machine if the power cable or plug is damaged!
- Never attempt to repair the machine yourself, otherwise, you will be putting your life and others' lives in danger.
- For malfunctions that cannot be solved by following the information given in the safety instructions:  
Turn off the machine, turn off and contact an authorised service agent.
- Do not stop the dryer before the drying cycle comes to an end unless you will remove all laundry from the dryer fast in order to lay them and dissipate the heat.
- Remove the door of the drying compartment before decommissioning or disposing of the product.
- The final step of the drying cycle (cool-down cycle) occurs without applying heat to ensure that the items are left at a temperature that will not damage them.
- Fabric softeners or similar products should be used as specified by the fabric softener instructions.
- Underwear that contains metal reinforcements should not be placed in a dryer. Damage to the dryer can result if metal reinforcements come loose during drying.
- Check all garments for forgotten lighters, coins, metal pieces, needles, etc. before loading.
- At times when your dryer is not in use or after the laundry is taken out following the completion of drying process, turn off by using the On/Off button. In cases when the On/Off button is on (while the dryer is energized), keep the door of the dryer closed.

## Intended use

- This product has been designed for domestic use. It should not be used for other purposes.
- Use the product only for drying laundry that are marked accordingly.
- Dry only those articles in your product that are stated in this manual.
- This product is not intended to be used by persons with physical, sensory or mental disorders or unlearned or inexperienced people (including children) unless they

are attended by a person who will be responsible for their safety or who will instruct them accordingly for use of the product.

## Children's safety

- Electrical appliances are dangerous for the children. Keep children away from the machine when it is operating. Do not let them tamper with the machine.
- Packaging materials are dangerous to children. Keep the packaging materials out of reach of children or dispose them by classifying according to waste directives.
- Do not allow children sit/climb on or enter in the product.
- Children should be supervised to ensure that they do not play with the product.
- Close the loading door when you leave the area where the product is located.

## 2 Installation

Refer to the nearest Authorised Service Agent for installation of your product.

**i** Preparation of location and electrical installation for the product is under customer's responsibility.

**A** Installation and electrical connections must be carried out by a qualified personnel.

**A** Prior to installation, visually check if the product has any defects on it. If so, do not have it installed. Damaged products will cause risks for your safety.

### Appropriate installation location

- Install the product in an environment which has no risk of freezing and is in a stable and level position.
- Operate your product in a well ventilated, dust-free environment.
- Do not block the air ducts in front of and under the product with materials such as long pile rugs and wooden bands.
- Do not place your product on a long pile rug or on similar surfaces.
- Do not install the product behind a door with a lock, sliding door or a hinged door which can strike the product.
- Once the product is installed, it should stay at the same place where its connections have been made. When installing the product, make sure that the rear wall of it does not touch anywhere (tap, socket, etc.) and also pay attention to install the product at a place where it will stay permanently.

**A** Do not place the product on top of the power cable.

- Keep at least 1.5 cm distance to walls of other furniture.

### Under counter installation

- A special part (Part no: 295 970 0100) replacing the top trim must be provided and installed by the Authorised Service Agent in order to use the machine under a counter or in a cupboard. It should never be operated without the top trim.
- Leave at least 3 cm of space between the side and rear walls of the product and the walls of the counter/cupboard when installing your product under a counter or in a cupboard.

### Mounting over a washing machine

- A fitting device should be used between the two machines when installing above a washing machine. The bracket (Part no. 296 280 0100 white/296 280 0200 grey) must be installed by the Authorised Service Agent.
- Place the product on a firm floor. If it will be placed on top of a washing machine, the

approximate weight of both machines may reach 180 kg when they are full. Therefore, the floor must be capable of carrying the load on it!

### Ventilation hose and connection (for products equipped with an outlet vent)

Ventilation hose allows exhaust air from inside the machine

Vented dryer has 1 air outlet.

Stainless sheet metal or aluminum pipes can be used instead of a hose. The pipe diameter should be minimum 10 cm.

Maximum hose and pipe lengths are given in the table below.

	Hose	Pipe
Maximum length	4 m	5 m
1 elbow 45°	-1.0 m	-0.3 m
1 elbow 90°	-1.8 m	-0.6 m
1 elbow 90° short		-2.7 m
1 wall passage	-2.0 m	-2.0 m

**i** Each elbow and other passages should be subtracted from the maximum length stated above.

To connect a ventilation hose;

1. Connect the air outlet hose to the hose spacer piece by turning it counterclockwise.
2. Make the hose passages as shown below.

**i** Exhaust of humid air from the dryer into the room is inconvenient. It may damage the walls and furniture in the room.

**i** The ventilation hose can be routed outdoors via a window or it can be connected to the air outlet in the bathroom.

**i** Air outlet hose must be routed directly to the outdoors. There must be a limited number of elbows as not to hinder ventilation.

**i** To prevent water accumulation in the hose, make sure that it is not folded on the floor.

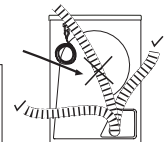
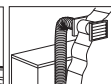
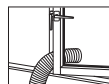
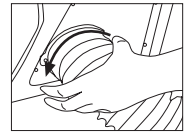
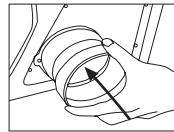

⚠ The ventilation hose should not be connected to the chimney of a stove or a fireplace.

⚠ Do not operate your product at the same time with heaters such as a coal or gas stove. Airflow may cause the chimney to flare up.

### Connection to water drain (Products with a condenser);

In products equipped with condenser unit, water accumulated during the drying cycle accumulates in the water tank. You should drain accumulated water after each drying cycle. You can directly drain accumulated water through the water drain hose supplied with the product instead of periodically draining the water collected in the water tank.

Connecting the water drain hose:

1. Pull the hose out by its end to remove it from the product. Do not use any tools to remove the hose. Attach the drain hose adaptor to the end of this hose.
2. Connect the special drain hose supplied with the product to the hose adaptor fitting.
3. Connect the other end of the drain hose directly to the wastewater drain or to the washbasin. The fitting must always be secured in every type of connection. Your house may flood if the hose comes out of its housing during water discharge.

**i** When you direct the water drain to outside, "Water Tank" warning light will turn on at the end of each programme.

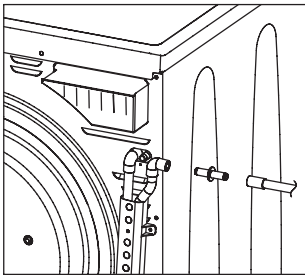

Important:

- The hose should be attached to a height of maximum 80 cm.
- Make sure that the hose is not pinched or bent.
- The end of the hose should not be bent, it should not be stepped on and it must not be folded between the drain and the product.

### Connecting the water drain hose for models with the water tank at the bottom;

Connection pipe to water drain is at the bottom rear of your machine.

1. Remove the bracket and the rubber cap.

2. Attach the drain hose and replace the bracket to its position.

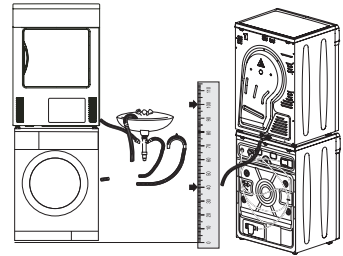
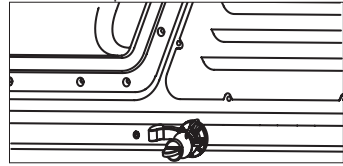

Important:

- i** There is no pump in the machine, so ensure that the hose is placed to allow a easy water flow.
- i** The end of the hose should never be higher than the level of the water outlet on the machine. Otherwise, the "tank full" light of your machine will illuminate and stop the programme.
- i** If the dryer is mounted on the washing machine by means of a bracket, use of the water drain hose is recommended. The drain hose should be directed downwards as shown in the figure.

### Adjusting feet

In order to ensure that your product operates more silently and vibration-free, it must stand level and balanced on its feet. Front feet of your product can be adjusted. Balance the machine by adjusting the feet.

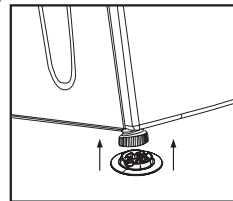

1. Loosen the feet by hand.
2. Adjust the feet until the product stands level and firmly on the floor.

- i** Do not use any tools to loosen the adjustable feet, otherwise, they can be damaged.
- i** Never remove the adjustable feet from their housings.

2 plastic pieces supplied along with the user manual prevent your machine from slipping on wet and slippery surfaces. To install the plastic

parts:

1. Tilt your product to backwards.
2. Fit the plastic parts on to the front adjustable feet. Press on the plastic parts to snap them into their seating.
3. Check the balance of your product again and readjust the adjustable feet if necessary.

## Electrical connection

Connect the machine to a grounded outlet protected by a fuse of suitable capacity as stated in the technical specifications table. Our company shall not be liable for any damages that will arise when the machine is used on a circuit without grounding.

- Connection must comply with national regulations.
- If the current value of the fuse or breaker in the house is less than 16 Amps, have a qualified electrician install a 16 Amp fuse.
- Power cable plug must be within easy reach after installation.
- The voltage and allowed fuse or breaker protection are specified in the "Technical Specifications" section.
- The specified voltage must be equal to your mains voltage.
- Do not make connections via extension cables or multi-plugs.
- The main fuse and switches must have a contact distance of minimum 3 mm.

 Damaged power cable must only be replaced by a qualified electrician.

 If the product is faulty, it must not be operated unless it is repaired! There is the risk of electric shock!

## First use

- To have the product ready for operation before calling the authorised service agent, make sure that its location and power supply installations are appropriate. If they are not, call a qualified electrician to have any necessary arrangements carried out.
- Make sure that the power connections of the product are in accordance with the instructions given in relevant chapters of this manual.

## Disposing of packaging material

Packaging materials are dangerous to children. Keep packaging materials in a safe place out of reach of children. Packaging materials of your product are manufactured from recyclable materials. Sort and dispose of them in accordance with recycled waste instructions. Do not dispose of them with normal domestic waste.

## Transportation of the machine

1. Unplug the machine from the mains.
2. Remove the water drain (if any) and chimney connections.
3. Drain water remained in the machine completely before transportation.

## Disposing of the old machine

Dispose of your old machine in an environmentally friendly manner. Refer to your local dealer or solid waste collection centre in your area to learn how to dispose of your machine. Before disposing of your old machine, cut off the power cable plug and make the loading door lock unusable to avoid dangerous conditions to children.

## Technical Specifications

EN

Height (adjustable)	84,3 cm
Width	59,5 cm
Depth	53 cm
Capacity (max.)	7 kg
Weight (net)	32 kg
Voltage	See type label
Rated power input	
Model code	

Type label is located behind the loading door.

### 3 Initial preparations for drying

#### Things to be done for energy saving:

- Make sure that you operate the product at its full capacity but pay attention to not exceeding it.
- Spin your laundry at the highest speed possible when washing them. Thus, the drying time is shortened and energy consumption is decreased.
- Pay attention to dry same types of laundry together.
- Follow the instructions in the user manual for programme selection.
- Make sure that sufficient clearance is provided at the front and rear side of the dryer for air circulation. Do not block the grill at the front side of the product.
- Do not open the door of the machine during drying unless necessary. If you must certainly open the door, pay attention not to keep it open for a long time.
- Do not add new (wet) laundry during drying.
- Lint and fibres released from the laundry to the air during the drying cycle are collected in the "Lint Filter". Make sure that you clean the filters before or after each drying.
- In models with condenser, make sure that you clean the condenser regularly at least once every month or after every 15 drying cycles.
- In vented models, follow the chimney connection rules in the user manual and pay attention to the chimney cleaning.
- Ventilate the room, where the dryer is located, well during drying.
- For power saving in models with lamps, at times when your dryer is not in use, keep the door closed if the On/Off button is pressed (if the dryer is energized).

#### Laundry suitable for drying in the machine

- i** Always follow the suggestions on the laundry labels. Dry only the laundry having a label stating that they are suitable for drying in a dryer and make sure that you select the appropriate programme.

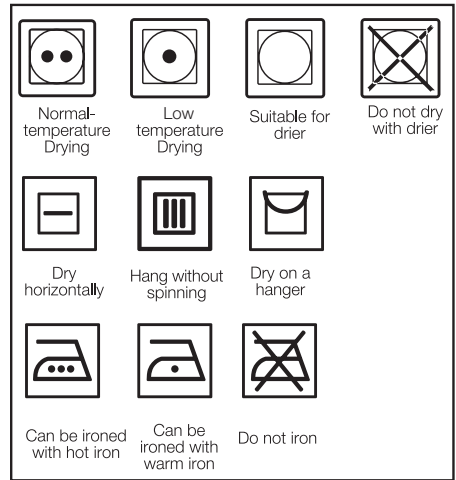

#### Laundry unsuitable for drying in the machine

- Laundry items with metal attachments such as belt buckles and metal buttons can damage your dryer.
- Do not dry items such as woollens, silk garments and nylon stockings, delicate embroidered fabrics, laundry with metal accessories and items such as sleeping bags in the dryer.
- Laundry made of delicate and valuable fabrics as well as lace curtains can be creased. Do not dry them in the dryer!
- Do not dry items made of hermetic fibres such as pillows and quilts in the dryer.
- Laundry made of foam or rubber will be deformed.
- Do not dry laundry containing rubber in the dryer.
- Do not dry laundry exposed to petroleum, oil, combustible or explosive agents in the dryer even if they are washed beforehand.
- Overly wet laundry or laundry with dripping water must not be put into the dryer.
- Items cleaned or washed with gasoil/ fuel oil, dry-laundry solvents and other combustible or explosive materials as well as the items that are contaminated or spotted with such materials should not be dried in the product since they emit flammable or explosive vapor.



- Do not dry items cleaned with industrial chemicals in the dryer.
- Do not dry your unwashed laundry in the dryer.
- Items soiled with cooking oils, acetone, alcohol, fuel oil, kerosene, stain remover, turpentine, paraffin and paraffin removers must be washed in hot water with plenty of detergent before being dried in the dryer.
- Garments or pillows bolstered with rubber foam (latex foam), shower bonnets, water resistant textiles, materials with rubber reinforcement and rubber foam pads should not be dried in the dryer.
- Do not use fabric softeners and anti-static products unless they are recommended by the manufacturers of the fabric softener or the product.
- Do not dry the underwear reinforced with metal parts in the dryer. If these metal reinforcements loosen and break during drying, they will damage your dryer.

### Preparing laundry for drying

- Check all laundry items before loading them into the product to make sure that there are no lighters, coins, metal items, needles and etc. in their pockets or on any part of them.
- Fabric softeners and similar products must be used in accordance with the instructions of the manufacturer of the relevant products.
- All laundry must be spun at the highest spin speed that your washing machine allows for the laundry type.
- Laundry may be tangled after washing. Separate your laundry before placing them into your dryer.
- Sort your laundry according to their types and thicknesses. Dry the same type of laundry together. E.g.: fine kitchen towels and table cloths dry faster than the thick bath towels.

### Correct load capacity

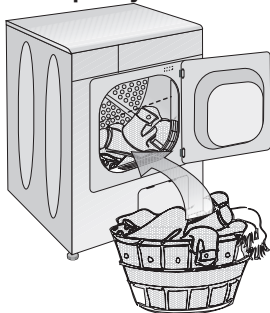

⚠ Consider the information in the "Programme Selection Table". Always start the programme in accordance

with the maximum load capacity.

- ❗ Adding laundry to the machine more than the level shown in the figure is not recommended. Drying performance will degrade when the machine is overloaded. Furthermore, your dryer and your laundry can be damaged.
- ❗ Place your laundry into the drum loosely so that they will not get tangled.
- ❗ Large pieces (E.g.: bed sheets, quilt covers, large tablecloths) may bunch-up. Stop the dryer 1-2 times during drying process to separate bunched-up laundry.

Following weights are given as examples.

Home articles	Approximate weights (g)
Cotton quit covers (double)	1500
Cotton quit covers (single)	1000
Bed sheets (double)	500
Bed sheets (single)	350
Large tablecloths	700
Small tablecloths	250
Tea napkins	100
Bath towels	700
Hand towels	350
Garments	Approximate weights (g)
Blouses	150
Cotton shirts	300
Shirts	200
Cotton dresses	500
Dresses	350
Jeans	700
Handkerchiefs (10 pieces)	100
T-Shirts	125

### Loading

- Open the loading door.
- Place laundry items loosely into the dryer.
- Push the loading door to close. Ensure that no items are caught in the door.

## 4 Selecting a Programme and Operating Your Machine

### Control panel

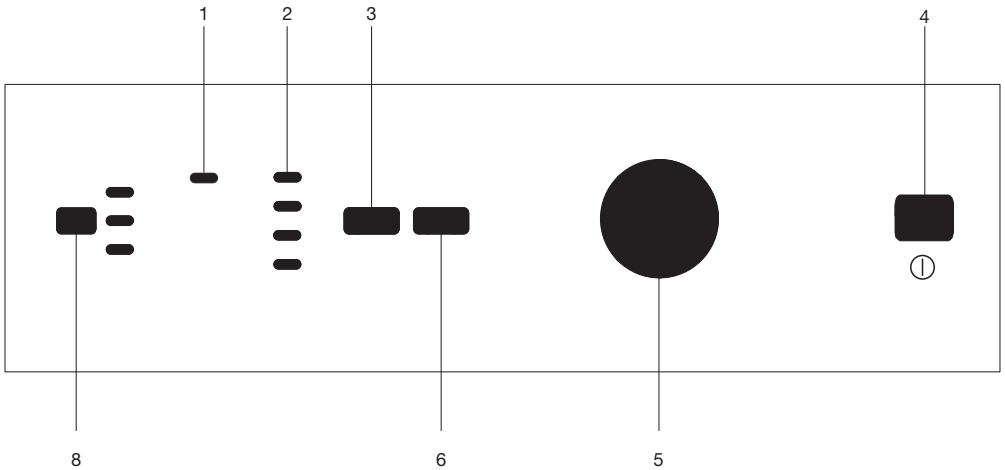

#### 1. Filter cleaning warning light

Warning light turns on when the filter is full.

#### 2. Program follow-up indicator

Used to follow-up the progress of the current programme.

#### 3. Cancel audio warning

Used to cancel the audio warning given at the end of the programme.

#### 4. On/Off button

Used to turn on and off the machine.

#### 5. Programme selection knob

Used to select a programme.

#### 6. Start/Pause/Cancel button

Used to start, pause or cancel the programme.

#### 7. Water tank warning light\*

Warning light turns on when the water tank is full.

#### 8. Time delay selection button\*

Used to set the time delay.

\* It may change according to the specifications of your dryer

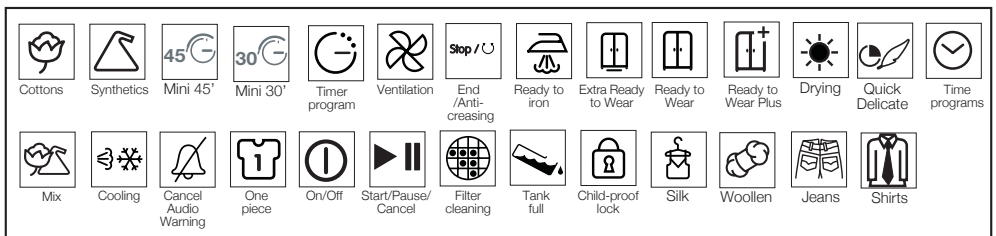

## Preparing the machine

1. Plug in your machine.
2. Place the laundry in the machine.
3. Press the "On/Off" button.

**i** Pressing the "On/Off" button does not necessarily mean that the programme has started. Press "Start/Pause/Cancel" button of the machine to start the programme.

## Programme selection

Decide the appropriate programme from the table below which includes drying temperatures in degrees. Select the desired programme with the programme selection button.

Extra dry	Dry at high temperature only for cotton laundry. Thick and multi layered laundry (E.g.: towels, linens, jeans) are dried in a way that they do not require ironing before placing in the wardrobe.
Ready to wear	Normal laundry (E.g.: tablecloths, underwear) are dried in a way that they do not require ironing before placing in the drawers.
Ready to wearPlus	Normal laundry (E.g.: tablecloths, underwear) are dried in a way that they do not require ironing before placing in the drawers, but more than those in the ready to wearoption.
Iron Dry	Normal laundry (E.g., Shirts, dresses) are dried ready to be ironed.

**i** For further program details, see, "Program Selection Table"

## Main programmes

Depending on the type of laundry, the following main programmes are available:

### Cottons

You can dry your durable laundry with this programme. Dries at high temperature. It is recommended to use for your cotton items (such as bed sheets, quilt cover, underclothing, etc.).

### Synthetics

You can dry your less durable laundry with this programme. It dries at a lower temperature compared to the cottons programme. It is recommended for your synthetic laundry (such as shirts, blouses, synthetic/cotton blended laundry, etc.).

**i** Do not dry curtains and lace in your machine.

### Anti-creasing

A 2-hour anti creasing programme to prevent laundry from creasing will be activated if you do not take the laundry out after the

programme is over. This programme rotates the laundry in 10-minute intervals to prevent creasing.

## Special programmes

For special cases, there are also extra programmes available:

**i** Additional programmes may differ according to the model of your machine.

### Mini

You can use this programme to dry the cottons that are spun at high speeds in your washing machine. It can dry your 1,2 kg Cotton laundry (3 Shirts / 3 T-Shirts) within 30 minutes.

**i** In order to obtain better results from the dryer programs, your laundry must be washed with suitable program and spun at the recommended spin speeds in your washing machine.

### Shirt

Dries the shirts in a more sensitive way so that they are less creased and ironed easily.

**i** Shirts may contain little amount of dampness at the end of the program. It is advised not to leave the shirts in the dryer.

### Jeans

You can use this program to dry the jeans that are spun at high speeds in your washing machine.

**i** Review the relevant part of the program table.

### Mixed

Used to dry synthetic and cotton laundry that do not release colour. Used for laundry that is suitable for drying.

#### •Delicates

You can dry at a lower temperature your very delicate laundry (silk blouses, fine underwear, etc.) that are suitable for drying or laundry which is advised to be hand-washed.

**i** It is recommended to use a cloth bag to avoid certain delicate garments and laundry from getting creased or damaged. Take your garments immediately out of the dryer and hang them after the programme ends in order to prevent them being creased.





#### •Ventilation

Only ventilation is performed for 10 minutes without blowing hot air. You can air your clothes that have been kept at closed environments for a long time thanks to this program to deodorize unpleasant odors.

#### •Timer programs

You can select one of the 10 min., 20 min., 40 min. and 60 min. timer programmes to achieve the desired final drying level at low temperatures. Programme dries at the selected time regardless of the drying temperature.

## Program selection and consumption table

EN						
Programs		Capacity (kg)	Spin speed in washing machine (rpm)	Approximate amount of remaining humidity	Drying time (minutes)	
<b>Cottons / Coloreds</b>						
	Ready to Wear	7	1200-1000	% 60	122	
			900-800	% 70	140	
		3.5	1200-1000	% 60	72	
			900-800	% 70	90	
	Ready to Wear +	7	1200-1000	% 60	130	
			900-800	% 70	150	
		3.5	1200-1000	% 60	78	
			900-800	% 70	95	
	Ready to Iron	7	1200-1000	% 60	94	
			900-800	% 70	110	
		3.5	1200-1000	% 60	54	
			900-800	% 70	70	
Mini		1.2	1200-1000	%50	33	
Shirt		1.5	1000-800	%50	30	
Jeans		4	1200-1000	%50	81	
<b>Synthetics</b>						
	Ready to Wear	3.5	800	% 40	45	
			600	% 50	60	
		1.75	800	% 40	28	
			600	% 50	40	
<b>Cottons &amp; Synthetics</b>						
Mixed		4	1000-800	% 60	82	
<b>Delicates</b>						
	Ready to Wear	1.5	600	% 50	40	
<b>Energy consumption values</b>						
Programs	Capacity (kg)	Spin speed in washing machine (rpm)	Approximate amount of remaining humidity	Energy consumption value kWh		
Cottons linen Ready to wear*	7	1000	% 60	3.95		
Cottons Ready to iron	7	1000	% 60	3.1		
Synthetics&Mixed fabrics Ready to wear	3.5	800	% 40	1.6		

\* : Energy Label standard program (EN 61121:2005)

All values given in the table have been fixed according to EN 61121:2005 Standard. These values may deviate from the table according to the laundry type, laundry spin speed, environmental conditions and voltage fluctuations.

## Auxiliary function

### Cancel audio warning

Your dryer will give an audio warning when the programme comes to an end. If you do not want to hear the audio warning, press "Cancel Audio Warning" button. The relevant light will turn on when this button is pressed and an audio warning will not be given when the programme comes to an end.

**i** You can select this function either before or after the programme starts.

### Warning indicators

**i** Warning indicators may differ according to the model of your dryer.

### Filter cleaning

A warning light will turn on to remind filter cleaning after the programme finishes.

**i** If the filter cleaning warning light lights up continuously, please refer to, "Suggested solutions for problems".

### Water tank

Warning light starts flashing when the tank is filled with water. The dryer stops operating if the warning light turns on when a programme is running. Drain the water in the water tank to restart the dryer. Press "Start/Pause/Cancel" button to start the programme after you have emptied the water tank. The warning light turns off and the programme resumes operating.

### Time delay

If you wish to dry your clothes at a later time, thanks to the time delay function, you can delay the program start up to 3 hours, 6 hours or 9 hours.

1. Open the loading door and put the laundry in.

**i** Make sure that all air outlets are open, door filter is cleaned and the water tank is empty.

2. Set the drying program and, if required, the auxiliary functions.

3. When the time programming button is pressed once, a 3 hour delay is selected and the relevant led lights. When the same button is pressed again, 6 hours; and if pressed once more, 9 hours delay will be selected. If the time programming button is pressed one more time, time delaying function will be cancelled. Set the time delay as you require.

4. Delayed operation of the selected program is started by pressing the "Start/Pause/Cancel" button after selecting the time delay.

**i** Additional laundry may be loaded / taken out during the time delay period.

**i** During the time delay period, laundry is rotated for 4 seconds in every 10 minutes to prevent creasing.

### Canceling the time delay

If you want to cancel the time delay countdown and start the program:

1. Press "Start/Pause/Cancel" button for about 3 seconds.
2. Press "Start/Pause/Cancel" button to start the program right away.

### Starting the programme

1. Press "Start/Pause/Cancel" button to start the programme.
2. Light of the "Start/Pause/Cancel" button will turn on to indicate that the programme has started.

### Progress of program

Progress of a running program is shown through the program follow-up indicator. At the beginning of every program step, the relevant indicator LED will light up and light of the completed step will turn off.

#### "Drying":

- Drying level will be illuminated during the whole drying process until the drying degree reaches "iron dry".

#### "Iron Dry":

- Starts to illuminate when the drying degree reaches "iron dry" step and remains illuminated until the next step.

#### "Ready to wear":

Starts to illuminate when the drying degree reaches "Ready to wear" step and remains illuminated until the next step.

#### "Final / Anti-creasing":

- Illuminates when the program comes to an end and anti-creasing function is activated.

**i** If more than one LED light up or flash concurrently, it means there is malfunctioning or a failure (please see, Solution suggestions for problems).

### Changing the programme after it has started

You can use this feature to dry your clothes under higher or lower temperatures after your dryer has started.

For example;

1. Press and hold the "Start/Pause/Cancel" button for about 3 seconds to "Cancel" the programme in order to select "Extra Dry" programme instead of "Iron Dry" programme.
2. Select the "Extra Dry" programme by rotating the programme selection button.
3. Press "Start/Pause/Cancel" button to start the programme.

- i** Press “Start/Pause/Cancel” button for 3 seconds to cancel the programme or turn the programme selection knob in any direction to end the programme while the machine is running. Water tank and filter cleaning warning lights turn on to warn the user when the programme is cancelled by pressing the “Start/Pause/Cancel” button for 3 seconds. However, the warning lights do not turn on when the programme is cancelled by turning the programme selection knob. Only the drying light turns on and the machine remains in hold until a new programme is selected and the “Start/Pause/Cancel” button is pressed. Child-proof lock of the machine should not be active in order to perform these two operations. If the child-proof lock is active, deactivate it before performing these operations.

### **Adding/removing laundry in standby mode**

In order to add or remove laundry after the programme starts:

1. Press the “Start/Pause/Cancel” button to switch the dryer to “Pause” mode. Drying process will stop.
2. Open the door at “Pause” position and close it again after adding or taking out laundry.
3. Press “Start/Pause/Cancel” button to start the programme.

- i** Any laundry added after the drying process has started may cause the dried clothes in the machine intermingle with wet clothes and the result will be wet laundry after the drying process is over.

- i** Laundry may be added or taken out as much as desired during a drying process, but this process will extend the programme duration and increase energy consumption since the drying will be interrupted continuously. Therefore, it is recommended to add laundry before the drying programme has started.

### **Child-proof lock**

There is a child-proof lock to prevent any programme interruption due to the pressing of button while the programme is running. The loading door and all buttons except the “On/Off” button on the control panel are deactivated when the child-proof lock is active. Press the “Start/Pause/Cancel” and “Cancel audio warning” buttons simultaneously for 3 seconds to activate the child-proof lock.

To start a new programme after the programme is over or to interrupt the programme, the child-proof lock should be deactivated. Press the same buttons for 3 seconds again to deactivate the child-proof lock.

- i** Child-proof lock is deactivated when the machine is restarted by pressing the On/Off button.

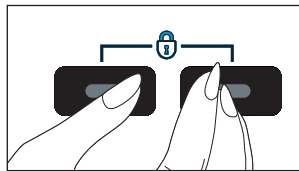

- i** Press the relevant buttons for 3 seconds to activate the child-proof lock. A long beep will be heard and the child-proof lock will be activated. A double beep will be heard if you press any button or turn the programme selection knob while the child-proof lock is active. Press the buttons for 3 seconds to deactivate the child-proof lock. Single beep will be heard and child-proof lock will be deactivated.

- !** A double beep will be heard if you turn the programme selection knob when the machine is running and the child-proof lock is active. If you deactivate the child-proof lock without returning the program selection knob to its previous position, the programme will be terminated since the position of the programme selection knob is changed. The drying light turns on and the machine remains on hold until a new programme is selected and the “Start/Pause/Cancel” button is pressed.

### **Finishing by canceling the programme**

A new programme can be selected and started after “Programme cancel” is activated in order to change the drying programme.

To cancel any selected programme:

Press “Start/Pause/Cancel” button for about 3 seconds. The “Filter cleaning”, “Water tank” and “End/ Anti-creasing” warning lights will turn on at the end of this period for reminding purposes.

- !** As the inside of the dryer will be excessively hot when you cancel the programme while the dryer is running, activate the ventilation programme to cool it down.

## End of programme

The “End/Anti-creasing”, “Filter cleaning” and “Water tank” warning lights on the programme follow up indicator will turn on when the programme comes to an end. The door can be opened and the machine becomes ready for a second cycle.

Press “On/Off” button to turn off the dryer.

- i** Final step of the drying cycle (cooling step) is performed without heat application in order to keep the items at a temperature that would not harm them.
- i** A 2-hour anti creasing programme to prevent laundry from creasing will be activated if you do not take the laundry out after the programme has come to an end.
- i** If you will not take the laundry out immediately, do not stop the dryer before the drying process is complete.
- i** Clean the filter after each drying (please see, Filter cleaning).
- i** Drain the water tank after each drying (please see, Water tank)

## 5 Maintenance and cleaning

### Filter Cartridge / Door Inner Surface

Lint and fibres released from the laundry to the air during the drying cycle are collected in the "Filter Cartridge".

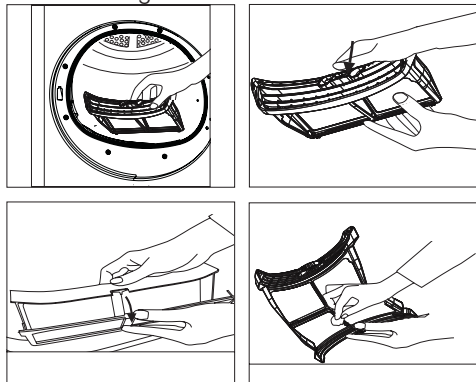

- i** Such fibre and lint are generally formed during wearing and washing.
- i** Always clean the filter and the inner surfaces of the cover after each drying process.
- i** You can clean the filter and filter area by vacuum cleaner.

To clean the filter:

1. Open the loading door.
2. Remove the cover filter by pulling it up and open the filter.
3. Clean lint, fibre, and cotton raveling by hand or with a soft piece of cloth. 4. Close the filter and place it back into its

seat.

- i** Clogging may arise on the filter surface after using your machine for some time; if this occurs, wash the filter with water and dry it before using again.
- i** Clean the entire inner surface of the cover and door gasket.

### Sensor (models equipped with a sensor)

There are humidity sensors in your machine that detect whether the laundry is dry or not. For sensor cleaning;

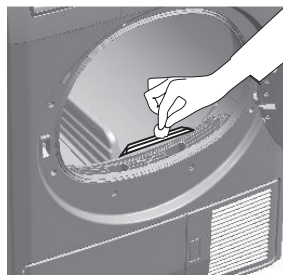

1. Open the door of the machine.
  2. Allow the machine to cool off if drying has been carried out.
  3. Wipe the metal sensors with a soft cloth, dampened with vinegar and dry them.
- i** Clean metal sensors 4 times a year.
  - ⚠** Never use solvents, cleaning agents or substances alike when cleaning as these might cause fire and explosion!

### Water tank (Products equipped with a condenser);

The moisture in the damp laundry is taken from the laundry and condensed. Drain the water tank after each drying cycle or during drying when "Water tank" warning LED comes on.

**⚠** Condensed water is not drinkable!

**i** You can use the water in the water tank in your steam irons or air humidifiers.

**⚠** Never take out the water tank when the programme is running!

Water tank may be located in two different places as indicated below, depending on the model of your machine.

- Inside the drawer on the panel
- Inside the kick plate cover

If you forget to drain the water tank, your machine will stop during the following drying cycles when the water tank is full and the "Water tank" warning LED will light on. If this is the case, press the "Start/Pause/Cancel" button to resume the drying cycle after draining the water tank.

In order to drain the water tank;

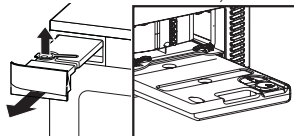



- 1 Carefully remove the water tank by opening the kick plate cover/pulling the drawer.
- 2 Drain the water by opening the water tank cover.
- 3 If there is lint accumulation in the water tank cover, clean it and press to close.
- 4 Place the water tank into its seat.

**Condenser (products equipped with a condenser)**

Hot and humid air in the condenser is cooled with the cold air from the room. Thus, the humid air circulating in your machine is condensed and then pumped into the tank.

**i** Clean the condenser after every 15 drying cycles or once a month.

To clean the condenser;

- 1 If a drying process has been carried out, open the door of the machine and wait until it cools down.
- 2 Unlock the 4 condenser locks after opening the kick plate.
- 3 Pull out the condenser.
- 4 Clean the condenser with pressurized water and wait until the water drains.
- 5 Replace the condenser with the side labeled "Top" facing upwards. Lock the 4 condenser locks. Make sure that the red lock on the upper right corner is engaged securely.
- 6 Close the kick plate cover.

Close properly and check the locking latches?

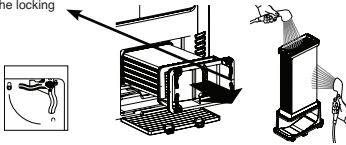

## 6 Maintenance and cleaning

Drying process takes too much time

- Meshes of the filter may be clogged. Wash with water

Laundry come out wet at the end of drying.

- Meshes of the filter may be clogged. Wash with water.
- Excessive laundry might have been loaded in. Do not load the dryer in excess..

Machine does not switch on or the program does not start. Machine is not activated when set.

- It might have not been plugged in. Make sure that the machine is plugged in.
- The loading door may be ajar. Make sure that the loading door is properly closed.
- Program might have not been set or the «Start/Pause/Cancel» button might have not been pressed. Make sure that the program has been set and it is not in “Pause” mode.
- «Childproof lock» might have been activated. Deactivate the childproof lock.
- The condenser cover on the models with a condenser might not be closed securely. Make sure that the condenser cover and the red lock is closed securely.

Program has been interrupted without any cause.

- The loading door may be ajar. Make sure that the loading door is properly closed.
- Electricity may be cut off. Press «Start/Pause/Cancel» button to start the program.
- The condenser cover on the models with a condenser might not be closed securely. Make sure that the condenser cover and the red lock is closed securely.

Laundry has shrunk, become felted or deteriorated.

- A program suitable for the laundry type might have not been used. Dry only the laundry which is suitable for drying in your machine after checking the labels on your clothes.
- Select a program with suitable low temperature for the laundry type to dry your clothes.

Drum lightning does not come on. (for models equipped with a lamp)

- The machine might have not been started by using the On/Off button. Make sure that the machine is On.
- Bulb may have blown. Call the authorized service to replace the bulb.
- The condenser cover on the models with a condenser might not be closed securely. Make sure that the condenser cover and the red lock is closed securely.

2 beeps heard when the buttons are pressed or the program selection knob is turned.

- Childproof lock» might have been activated. Deactivate the childproof lock.
- Program selection knob might be turned to an undefined position. Select one of the defined programs.

“Filter cleaning” light is flashing.

- Filter might have not been cleaned. Clean the cover filter.

“Final / Anti-creasing” LED is on.

- Program has come to an end. Turn off the machine and take out the laundry.

3 beeps are heard when you press the Start/Pause/Cancel button

- The loading door may be ajar. Make sure that the machine is plugged in.
- Make sure that the condenser cover and the red lock is closed securely.

Also for products equipped with a condenser:

“Water tank” warning LED is flashing.

- Water may be full.
- Drain the water in the water tank.

⚠ Call an authorized service agent if the problem persists.



## Læs denne vejledning, inden du tager produktet i brug!

Kære Kunde,

Vi håber, at dette produkt, der er fremstillet i en moderne fabrik og gennemgået en streng kvalitetskontrol, vil give dig meget gode resultater.

Vi råder dig til at læse denne vejledning grundigt, inden du tager produktet i anvendelse, og at du gemmer den for senere opslag.

### Denne brugsvejledning vil

- Hjælpe dig med at bruge maskinen på en hurtig og sikker måde.
- Læs venligst denne brugsvejledning, inden du installerer og starter produktet.
- Følg især instruktionerne, der omhandler sikkerhed.
- Gem denne brugsvejledning, så du nemt kan få fat i den til senere opslag.
- Læs venligst alle yderligere dokumenter, der er leveret med dette produkt.

Husk, at denne brugsvejledning også gælder for mange andre modeller.

### Forklaring på symboler

I denne brugsvejledning er følgende symboler anvendt:

 Vigtig sikkerhedsinformation. Advarsel om farlige situationer hvad angår liv og ejendom.

 Forsigtig; Advarsel om forsyningsspænding.

 Forsigtig; Advarsel om brandfare.

 Forsigtig; Advarsel om varme overflader.

 Læs vejledningen.

 Brugbar information. Vigtige informationer eller nyttige tips omkring anvendelsen.

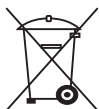

Dette produkt bærer symbolet for selektiv sortering af affald fra elektrisk og elektronisk udstyr (WEEE).

Det betyder, at dette produkt skal håndteres i henhold til det Europæiske Direktiv 2002/96/EC for at blive genanvendt eller afmonteret for at minimere påvirkningen af miljøet. For yderligere information bedes du kontakte de lokale myndigheder.

Elektroniske produkter, der ikke er omfattet af den selektive sorteringsproces, er potentielt farlige for miljøet og menneskets sundhed pga. af tilstedeværelsen af farlige substanser.

# 1 Vigtig sikkerhedsinformation

Dette afsnit indeholder sikkerhedsoplysninger, der vil hjælpe med at beskytte mod risiko for personlige eller materielle skader. Hvis disse anvisninger ikke overholdes, vil enhver form for garanti og løfter om funktionssikkerhed blive ugyldige.

## Generel sikkerhed

- Maskinen må aldrig placeres på et gulvtæppe, da den manglende luftstrøm under maskinen kan resultere i overophedning af elektriske dele. Det kan forårsage problemer for din maskine.
- Hvis strømkablet eller netstikket er beskadiget, skal du ringe til den autoriserede serviceagent for reparation.
- Produktet bør ikke sluttes til stikkontakten under installation, vedligeholdelse og reparation. Sådanne opgaver bør altid udføres af teknisk service. Producenten vil ikke blive holdt ansvarlig for skader, der opstår fra operationer udført af uautoriserede personer.
- Slut produktet til en stikkontakt, der er beskyttet af en sikring med egnet kapacitet, som angivet i tabellen med tekniske specifikationer.
- Brug produktet ved temperaturer mellem +5°C og +35°C.
- Elektriske enheder må ikke anvendes i produktet.
- Produktets luftudgang må ikke sluttes til skorstenschuller, som bruges til udstødningsskasser fra enheder, der bruger gas eller andre typer brændstof.
- Der skal være tilstrækkelig ventilation for at forhindre gasser, der udstødes fra enheder, som bruger andre typer brændstof, herunder åben ild, i at ophobe sig i rummet på grund af tilbagevendings-effekt.
- Fnuller-filteret skal altid rengøres før eller efter hver indfyldning.
- Tørretumbleren må aldrig betjenes, hvis fnuller-filteret ikke er isat.
- Der må ikke ophobes fibre, støv og snavs omkring udstødningsudgangen og tilstødende områder.
- Strømkabelstikket skal være inden for let rækkevidde efter installation.
- Undlad at bruge forlængerledninger, stikdåser eller adaptere til at tilslutte tørretumbleren til strøm for at reducere risikoen for brand eller elektrisk stød.
- Undlad at foretage ændringer til det medfølgende stik. Hvis det ikke passer til stikkontakten, bør du få en kvalificeret elektriker til at udskifte kontakten med en passende.
- Genstande, der rengøres eller vaskes med dieselolie, renseopløsningsmidler og andre brændbare eller eksplosive materialer samt genstande, der er forurenede eller plettet med sådanne materialer, bør ikke tørres i produktet, eftersom de udsender brændbare eller eksplosive dampe.
- Genstande, der er rensede med industrielle kemikalier, må ikke tørres i tørretumbleren.
- Tør ikke uvaskede genstande i tørretumbleren.
- Genstande, der er blevet tilnavset med madlavningsolie, acetone, alkohol, dieselolie, petroleum, pletfjernere, terpentin, voks og voksjernere, bør vaskes i varmt vand med en ekstra mængde vaskepulver, inden de tørres i tørretumbleren.
- Klædningsstykker eller puder, der er udstyret med skumgummi (latex foam), badehætter, vandbestandige stoffer, materialer med gummiforing og gummipuder bør ikke tørres i tørretumbleren.
- Undlad at bruge skyllemiddel eller produkter til at fjerne statisk elektricitet, medmindre det er anbefalet af producenten af skyllemidlet eller af tumbleren.
- Dette produkt skal være jordforbundet. Jordtilslutningen mindsker risikoen for elektrisk stød, da der åbnes en sti med lav modstand for elektricitetsstrømmen i tilfælde af en funktionsfejl eller et driftssvigt. Dette produkts el-ledning er udstyret med en leder og et jordstik, der gør det muligt at jordtilslutte produktet. Dette stik skal installeres korrekt og sættes i en kontakt, som er jordat i overensstemmelse med de lokale love og regler.
- Produktet må ikke installeres bag en dør med en lås, en skydedør eller en dør med et hængsel mod tørretumblers hængsel.
- Dette produkt må ikke installeres eller efterlades steder, hvor det vil blive udsat for udendørs forhold.
- Pål ikke ved betjeningerne.
- Undlad at udføre reparationer eller deludskiftninger på produktet, selv hvis du ved, hvordan man gør, eller har evnen til at udføre procedurene, med mindre det anbefales udtrykkeligt i betjeningsvejledningen eller den trykte servicevejledning.
- Produktets inderside og udluftningskanal skal jævnligt rengøres af kvalificeret servicepersonale.
- En forkert tilslutning af produktets jordleder kan resultere i elektrisk stød. Hvis du har mistanke om jordtilslutningen, bør du få den kontrolleret af en kvalificeret elektriker, servicerepræsentant eller servicepersonale.

- Ræk ikke ind i maskinen, når tromlen snurrer.
- Tag maskinen ud af stikket, når den ikke er i brug.
- Vask aldrig maskinen med vand! Der er fare for elektrisk stød! Tag altid maskinen ud af stikkontakten inden rengøring.
- Berør aldrig stikket med våde hænder. Tag aldrig stikket ud ved at trække i ledningen, men træk kun i selve stikket. Anvend ikke maskinen, hvis strømkablet eller stikket er beskadiget!
- Forsøg aldrig at reparere maskinen selv, da du ellers kan udsætte dit og andres liv for fare.
- Fejlfunktioner, der ikke kan løses ved at følge oplysningerne i sikkerhedsvejledningen:  
Sluk for maskinen, tag stikket ud af kontakten, luk for vandhanen og kontakt en autoriseret servicemand.
- Undlad at standse tørretumbleren, inden tørringen er afsluttet, med mindre du vil fjerne alt vasketøj hurtigt fra tørretumbleren for at lægge dem ud, så varmen fjernes.
- Fjern lågen fra tørrerummet, før produktet deaktiveres eller bortskaffes.
- Det sidste trin i tørringen (nedkøling) udføres uden varmetilførsel for at sikre, at genstandene efterlades ved en temperatur, der ikke beskadiger dem.
- Skylemiddel eller lignende produkter bør bruges i overensstemmelse med instruktionerne på skylemidlet.
- Undertøj, der indeholder metalafstivere, bør ikke puttes i en tørretumbler. Det kan beskadige tørretumbleren, hvis metalafstiverne bliver løse under tørringsprocessen.
- Kontroller alle klædningsstykker, om der skulle være glemte lightere, mønter, metalstykker, nåle el.lign., inden de fyldes i vaskemaskinen.
- På tidspunkter, hvor tørretumbleren ikke er i brug, eller når vasketøjet er taget ud efter en tørreproces, slukkes tumbleren ved brug af Tænd/Sluk knappen. I tilfælde, hvor Tænd/Sluk knappen er tændt (når tumbleren er aktiveret), skal tumblerens låge holdes lukket.

### Tilsigtet anvendelse

- Dette produkt er beregnet til hjemmebrug. Det bør ikke bruges til andre formål.
- Produktet må kun bruges til at tørre tøj, der er mærket i overensstemmelse hermed.
- Tør kun de artikler i dit produkt, der er angivet i denne vejledning.
- Dette produkt er ikke beregnet til brug af personer med reducerede fysiske, følelsesmæssige eller mentale evner, eller

der har mangel på viden eller erfaring (herunder børn), med mindre de er under overvågning af en person, som vil være ansvarlig for deres sikkerhed, eller som vil vejlede dem i korrekt brug af produktet.

### Børnesikkerhed

- Elektriske apparater er farlige for børn. Hold børn væk fra maskinen, når den kører. Lad dem ikke piller ved maskinen.
- Emballage er farlig for børn. Hold emballagen væk for børns rækkevidde eller bortskaf den i henhold til affaldsdirektiverne.
- Lad ikke børn sidde/kravle på eller gå ind i produktet.
- Små børn bør overvåges for at sikre, at de ikke leger med produktet.
- Luk for indfyldningslågen, når du forlader området, hvor produktet står.

## 2 Installation

Henvend dig til den nærmeste autoriserede serviceagent angående installationen af produktet.

- i** Det er kundens ansvar at klargøre stedet og den elektriske installation af produktet.
- ⚠** Installation og elektriske tilslutninger skal udføres af kvalificeret personale.
- ⚠** Se efter, om produktet har fejl, inden installationen. Hvis det har, bør du ikke få det installeret. Beskadigede produkter kan udgøre en risiko for din sikkerhed.

### Passende installationssted

- Installer produktet et sted, hvor der ikke er risiko for frost, og i en stabil og plan position.
- Produktet skal betjenes et sted med god ventilation og støvfri omgivelser.
- Bloker ikke luftkanalerne foran og under produktet med materialer som f.eks. langluvede tæpper og træskinner.
- Undlad at placere produktet på et langluvet tæppe eller lignende overflader.
- Produktet må ikke installeres bag en dør med lås, en skydedør eller en dør med hængsel, som kan ramme produktet.
- Når produktet er installeret, bør det forblive på det samme sted, hvor dets tilslutninger er blevet udført. Når produktet installeres, skal du sørge for, at dens bagside ikke rører noget (vandhane, kontakt, osv.), og vær også opmærksom på, at du bør installere produktet, hvor det vil forblive permanent.
- ⚠** Undlad at placere produktet oven på strømkablet.
- Hold en afstand på mindst 1,5 cm til andre møblers sider.

### Installation under en disk

- En speciel del (del nr.: 295 970 0100), der erstatter den øverste pynteliste skal leveres og installeres af den autoriserede serviceagent for at kunne bruge maskinen under et bord eller i et skab. Den bør aldrig betjenes uden toplisten.
- Efterlad mindst 3 cm frirum mellem produktets side- og bagvægge og bordets/skabets vægge, når den installeres under et bord eller i et skab.

### Montering over en vaskemaskine

- Der skal bruges et forbindelsesstykke mellem de to maskiner, før tumbleren installeres oven på en vaskemaskine. Bærejernet (Del nr. 296 280 0100 hvid/296 280 0200 grå) skal installeres af den autoriserede serviceagent.
- Placer produktet på et hårdt gulv. Hvis den skal placeres over en vaskemaskine, må

den samlede vægt af begge maskiner ikke overstige 180 kg med fuldt læs. Derfor skal gulvet skal kunne bære vægten!

### Ventilationslange og tilslutning (til produkter udstyret med et aftræk)

Ventilationsslangen gør det muligt at udstøde luft fra maskinens inderside. Aftrækstørretumbleren har 1 luftaftræk. Rør af rustfrit tyndplade eller aluminium kan bruges i stedet for en slange. Rørdiameteren bør være mindst 10 cm. Maksimallængderne på slanger og rør står i tabellen nedenfor.

	Slange	Rør
Maksimal længde	4 m	5 m
1 bøjning 45°	-1.0 m	-0.3 m
1 bøjning 90°	-1.8 m	-0.6 m
1 bøjning 90° kort		-2.7 m
1 væggennemgang	-2,0 m	-2,0 m

- i** Hver bøjning og andre passager skal trækkes fra den ovennævnte maksimal længde.
- Således tilsluttes en aftrækslange;
1. Tilslut luftaftrækslangen til slangeafstandsstykket ved at dreje det mod uret.
  2. Lav slangepassagerne som vist nedenfor.
- i** Udtræk af fugtig luft fra tørretumbleren ind i rummet er u hensigtsmæssigt. Det kan ødelægge vægge og møbler i rummet.
  - i** Ventilationsslangen kan ledes udenfor via et vindue, eller den kan tilsluttes til luftudtaget i badeværelset.
  - i** Luftaftrækslangen skal styres direkte udenfor. Der skal være et begrænset antal bøjninger for ikke at forhindre luftaftrækket.
  - i** For at forhindre vandakkumulering i slangen, skal du sørge for, at den ikke er foldet på gulvet.

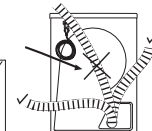
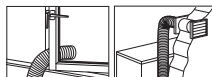
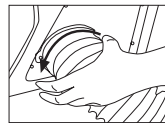
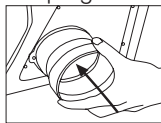

- ⚠** Luftaftrækslangen bør ikke tilsluttes skorstenen fra en brændeovn eller et ildsted.

**⚠** Lad ikke produktet køre samtidig med varmekilder som f.eks. en kul- eller gasovn. Luftstrømmen kan forårsage, at skorstenen blusser op.

### Tilslutning til vandafløb (Produkter med en kondensator);

I produkter, der er udstyret med en kondensatorenhed, samles vandet, der akkumuleres under tørrecyklussen, i vandtanken. Du skal tømme det akkumulerede vand efter hver tørrecyklus.

Du kan tømme det akkumulerede vand direkte ud gennem vandafløbsslangen, der er leveret med produktet, i stedet for jævnlig tømning af vandet, der er samlet i vandtanken.

Tilslutning af vandafløbsslangen:

1. Træk slangen ud ved enden for at fjerne den fra produktet. Brug ikke noget værktøj til at tage slangen ud. Fastgør afløbsslangens mellemstykke til enden af denne slange.
2. Forbind den specielle afløbsslange, der er leveret med produktet, til montering af slangens mellemstykke
3. Slut den anden ende af afløbsslangen direkte til afløbsvandets afløb eller til vaskekummen. Monteringen bør altid sikres i hver type tilslutning. Dit hjem kan blive oversvømmet, hvis slangen kommer ud af kabinettet under tømning af vand.

**i** Når du dirigerer vandafløbet ud, vil "Vandtank"-advarselslyset lyse op ved afslutningen af hvert program.

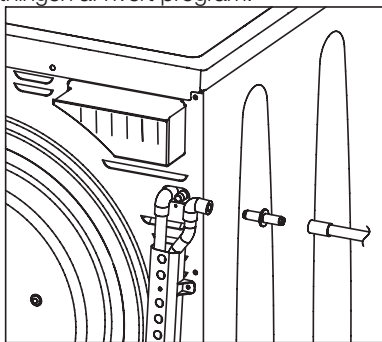

Vigtigt:

- Slangen skal fastgøres i en højde af højst 80 cm.
- Kontroller, at slangen ikke er klempt sammen eller bøjet.
- Enden af slangen må ikke være bøjet, den må ikke trædes på og skal ikke være foldet mellem afløb og produkt.

### Tilslutning af vandafløbsslangen for modeller med vandtanken i bunden;

Tilslutningsrør til vandafløbet er bagest i bunden af maskinen.

1. Fjern bærejernet og gummihætten.
2. Fastgør udløbsslangen, og skift bærejernet til dens position.

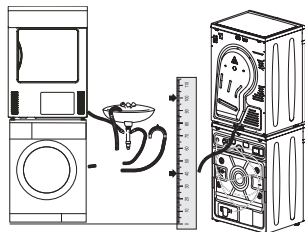
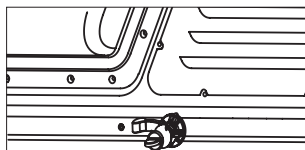

Vigtigt:

- i** Der er ingen pumpe i maskinen, så kontroller, at slangen er placeret på en måde, der letter vandstrømmingen.
- i** Slangens ende bør aldrig være højere end niveauet af maskinens vandudløb. Ellers tændes maskinens "tank full"-lys og stopper programmet.
- i** Hvis tørretumbleren er monteret på vaskemaskinen ved hjælp af et bærejern, anbefales det at bruge vandafløbsslangen. Vandafløbsslangen bør rettes nedad, som vist på figuren.

### Justering af fødder

For at produktet kører mere støjsvagt og vibrationsfrit, skal den stå jævnt og balanceret på fødderne. Frontfødder på produktet kan justeres. Balancer maskinen ved at justere fødderne.

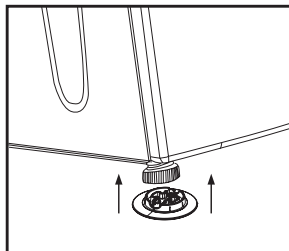

1. Løsn fødderne manuelt.
2. Juster fødderne, indtil produktet står lige og fast på gulvet.

**i** Undlad at bruge værktøj til at løsne de justerbare fødder, da de ellers kan blive beskadiget.

**i** Fjern aldrig de justerbare fødder fra hylstrene.

- 2 plasticstykker, der er leveret med brugsvejledningen, forhindrer maskinen i at glide på våde og glatte overflader. Sådan installeres platiskdele:

1. Vip dit produkt tilbage.



2. Fastgør plastikdelene til de forreste justerbare fodder. Tryk på plastikdelene for at sætte dem på plads.
3. Kontroller produktets balance igen, og juster de justerbare fodder efter behov.

### Elektrisk forbindelse

Slut maskinen til en stikkontakt, der er beskyttet af en sikring med egnet kapacitet, som angivet i tabellen med tekniske specifikationer. Vort firma kan ikke gøres ansvarligt for eventuelle skader, der kan være opstået som følge af anvendelse af maskinen med en kredsløb, der ikke er jordet.

- Tilslutningen skal overholde de nationale regulativer.
- Hvis sikringerne eller afbryderen hos dig er under 16 ampere, bør du få en kvalificeret elektriker til at installere en sikring på 16 ampere.
- Strømkabelstikket skal være inden for let rækkevidde efter installation.
- Spændingen og den tilladte sikrings- eller afbryderbeskyttelse er specificeret i afsnittet om "Tekniske specifikationer".
- Den angivne spænding skal svare til din forsyningsspænding.
- Undlad at foretage tilslutninger med forlængerledninger eller stikdåser.
- Hovedafbryderne og hovedafbryderne skal have en kontaktafstand på mindst 3 mm.

 En beskadiget el-ledning skal udskiftes af en autoriseret elektriker.

 Produktet må ikke betjenes, medmindre det er repareret, hvis det er i stykker! Der er fare for elektrisk stød!

### Første anvendelse

- For at gøre produktet klar til brug, inden

der ringes efter en autoriseret serviceagent, skal du sørge for, at dets placering og strømforsyningsinstallationer er egnede. Hvis de ikke er det, skal du ringe til en autoriseret elektriker for at få udført de nødvendige foranstaltninger.

- Sørg for, at produktets strømforsyninger er i overensstemmelse med instruktionerne i de relevante kapitler af denne vejledning.

### Bortskaffelse af emballage

Emballage er farlig for børn. Opbevar emballage et sikkert sted uden for børns rækkevidde. Dit produkts emballage er produceret af genbrugsmaterialer. Sorter og borskaf det i overensstemmelse med instruktionerne om genbrugsaffald. Bortskaf det ikke sammen med det almindelige husholdningsaffald.

### Transport af maskinen

1. Fjern maskinens stik fra netspændingen.
2. Fjern vandafløbet (hvis det er noget) og skorstensforbindelser.
3. Tøm det tilbageværende vand i maskinen helt inden transporten.

### Bortskaffelse af den gamle maskine

Bortskaf din gamle maskine på en miljøvenlig måde.

Kontakt den lokale genbrugsstation for at finde ud af, hvor maskinen bortskaffes.

Før du bortskaffer den gamle maskine, skal du fjerne strømkabelstikket og gøre indfyldningslågen ubruglig for at undgå farlige forhold for børn.

## Tekniske specifikationer

DA

Højde (justerbar)	84,3 cm
Bredde	59,5 cm
Dybde	53 cm
Kapacitet (maks.)	7 kg
Vægt (netto)	32 kg
Spænding	Se typemærkat
Nominal indgangseffekt	
Modelkode	

Typemærkat findes bag ved indlæsningslågen.

### 3 Indledende forberedelser til tørring

#### Ting, der kan gøres for at spare på energien:

- Sørg for, at du bruger produktet ved dets fulde kapacitet, men pas på ikke at overstige den.
- Centrifuger dit vasketøj ved den højest mulige hastighed, når du vasker det. Dermed forkortes tørretiden, og energiforbruget mindskes.
- Vær opmærksom på at tørre samme type vasketøj sammen.
- Følg anvisningerne til programvalg i brugsvejledningen.
- Sørg for, at der er tilstrækkelig friareal til luftcirkulation foran og bag tørretumbleren. Undlad at blokere risten på produktets forside.
- Undlad at åbne maskinens låge under tørringen, med mindre det er nødvendigt. Hvis du er nødt til at åbne lågen, skal du passe på ikke at have den åben i for lang tid.
- Undlad at tilføje nyt (vådt) vasketøj under tørringen.
- Papirstøv og fibre, der afgives fra vasketøjet til luften under tørrecyklussen, samles i "fnuller-filteret". Sørg for at rengøre filterene inden og efter hver tørring.
- I modeller med kondensator skal du sørge for at rengøre kondensatoren jævnligt mindst én gang om måneden eller efter 15 tørrecykluser.
- I afluftede modeller skal du følge reglerne for tilslutning til skorsten i brugsvejledningen, og vær opmærksom på rengøring af skorstenen.
- Udluft rummet, hvor tørretumbleren er placeret, godt under tørringen.
- For strømsparetiltag i modeller med lamper, skal lågen på tidspunkter, hvor tumbleren ikke er i brug, holdes lukket, hvis Tænd/Sluk knappen er trykket ind (hvis tumbleren er aktiveret).

#### Vasketøj, der er egnet til tørring i maskinen.

- Følg altid anbefalingerne på vasketøjsmærkaterne. Tør kun det vasketøj, der har en mærkat, hvorpå der står, at det er egnet til tørring i en tørretumbler, og sørg for at vælge det passende program.

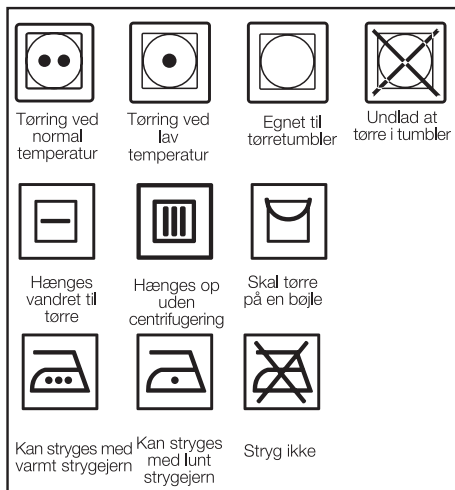

#### Vasketøj, der ikke er egnet til tørring i maskinen

- Vasketøj med metalpåsætninger som f.eks. messing, bæltespænder og metalknapper kan ødelægge tørretumbleren.
- Tør ikke beklædningsstykker som f.eks. uld, silkebeklædning og nylonstrømper, sarte broderede tekstiler, vasketøj med metalpåsætninger og stykker som f.eks. soveposer i tørretumbleren.
- Vasketøj, der er lavet af sarte og værdifulde tekstiler samt blondgardiner kan blive krøllet. Undlad at tørre dem i tørretumbleren!
- Tør ikke stykker, der er lavet af hermetisk fibre så som puder og dundyner i tørretumbleren.
- Vasketøj lavet af skum eller gummi kan blive deformeret.
- Tør ikke vasketøj, der indeholder gummi, i tørretumbleren.
- Tør ikke vasketøj, der har været udsat for petroleum, olie, brændbare eller eksplosive stoffer i tørretumbleren, selv om de er vasket forinden.
- Meget vådt vasketøj eller vasketøj, der drypper af vand, må ikke komme i tørretumbleren.
- Genstande, der rengøres eller vaskes med dieselolie, renseopløsningsmidler og andre brændbare eller eksplosive materialer samt genstande, der er forurenede eller plettet med sådanne materialer, bør ikke tørres i produktet, eftersom de udsender brændbare eller eksplosive dampe.
- Genstande, der er rensede med industrielle

kemikalier, må ikke tørres i tørretumbleren.

- Tør ikke dit uvaskede vasketøj i tørretumbleren.
- Genstande, der er blevet tilsnævset med maflavningsolie, acetone, alkohol, dieselolie, petroleum, pletfjernere, terpentiv, voks og voksfjernere, bør vaskes i varmt vand med en ekstra mængde vaskepulver, inden de tørres i tørretumbleren.
- Klædningsstykker eller puder, der er udstyret med skumgummi (latex foam), badehætter, vandbestandige stoffer, materialer med gummiforing og gummipuder bør ikke tørres i tørretumbleren.
- Undlad at bruge skyllemiddel eller produkter til at fjerne statisk elektricitet, medmindre det er anbefalet af producenten af skyllemidlet eller af tumbleren.
- Undlad at tørre undertøj med metaliske dele i tørretumbleren. Hvis disse metaldele river sig løs eller går i stykker under tørringen, vil de beskadige din tørretumbler.

### Klargøring af vasketøj til tørring

- Kontroller alt vasketøj, før du lægger dem ind i produktet, for at kontrollere, at der ikke er nogen lightere, mønter, metalgenstande, nåle osv. i deres lommer eller på nogen del af dem.
- Skyllemidler og lignende produkter skal bruges i overensstemmelse med anvisningerne fra producenten af de relevante produkter.
- Alt vasketøj skal centrifugeres ved højest mulige antal omdrejninger, som vaskemaskinen tillader til den type vasketøj.
- Vasketøj kan blive sammenfiltret efter vask. Adskil vasketøjet, inden det kommer i tørretumbleren.
- Sorter vasketøj efter type og tykkelse. Tør samme type vasketøj sammen. F.eks.: tynde køkkenhåndklæder og duge tørrer hurtigere end de tykke badehåndklæder.

### Korrekt indfyldningskapacitet

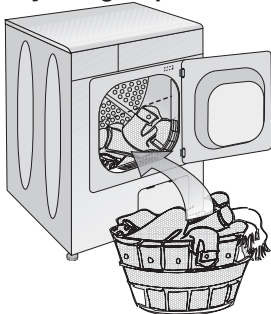

⚠ Følg informationerne i "Programvælger tabellen". Start altid programmet i

overensstemmelse med den maksimale indfyldningskapacitet.

- ❗ Det anbefales ikke at fylde mere vasketøj i maskinen, end det er vist i figuren. Tørreresultaterne vil blive dårligere, hvis maskinen er overfyldt. Desuden vil tørretumbleren og vasketøjet måske blive beskadiget.
- ❗ Placer vasketøjet løst i tromlen, så de ikke filtrer ind i hinanden.
- ❗ Store stykker (f.eks.: lagner, dynebetræk, store bordduge) kan bundte op. Stop tørretumbleren 1-2 gange under tørreprocessen for at separere bundtet vasketøj.

Følgende vægtangivelser er givet som eksempler.

Hjemmeartikler	Omtrentlige vægte (g)
Bomuldsdynebetræk (dobbelt)	1500
Bomuldsdynebetræk (enkelt)	1000
Lagner (dobbelt)	500
Lagner (enkelt)	350
Store bordduge	700
Små bordduge	250
Dækkeservietter	100
Badehåndklæder	700
Håndklæder	350
Beklædningsstykker	Omtrentlige vægte (g)
Bluser	150
Bomuldsskjorter	300
Skjorter	200
Bomuldskjoler	500
Kjoler	350
Cowboybukser	700
Lommetørklæder (10 stykker)	100
T-shirt	125

### Indfyldning

- Åbn indfyldningslågen.
- Placer vasketøjsstykkerne løst i tørretumbleren.
- Skub indfyldningslågen i. Sørg for, at der ikke sidder nogen dele fast i lågen.

## 4 Valg af program og betjening af maskinen

### Kontrolpanel

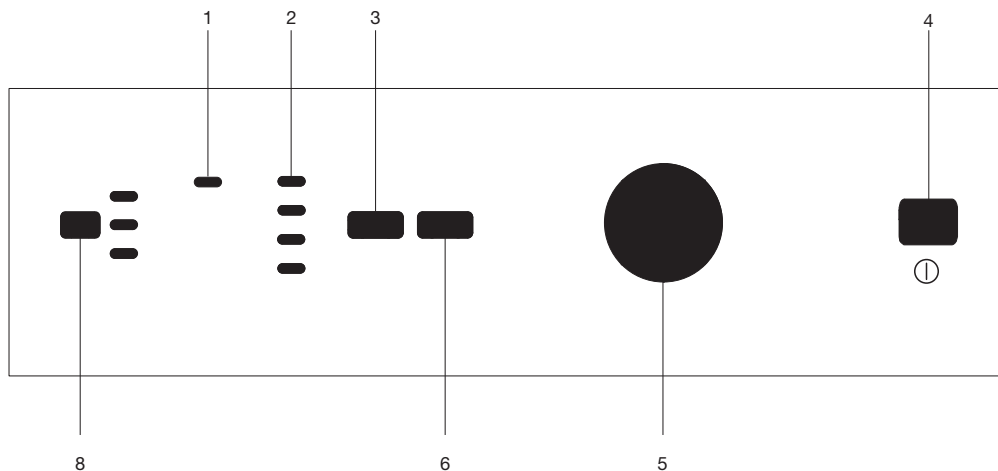

#### 1. Advarselslys om filterrensning

Advarselslyset bliver tændt, når filteret er fuldt.

#### 2. Programopfølgningsindikator

Bruges til opfølgning af det aktuelle programs status.

#### 3. Annullering af lydadvarel

Bruges til at annullere lydadvarelsen, der udsendes i slutningen af programmet.

#### 4. Tænd/sluk-knap

Bruges til at tænde og slukke for maskinen.

#### 5. Programvælgerknap

Bruges til at vælge et program.

#### 6. Start/pause/annuller-knap

Bruges til at starte, pause eller annullere programmet.

#### 7. Advarselslys for vandtank\*

Advarselslyset bliver tændt, når vandtanken er fuld.

#### 8. Knap til valg af tidsforsinkelse\*

Bruges til at indstille tidsforsinkelsen.

\*i henhold til din maskines model

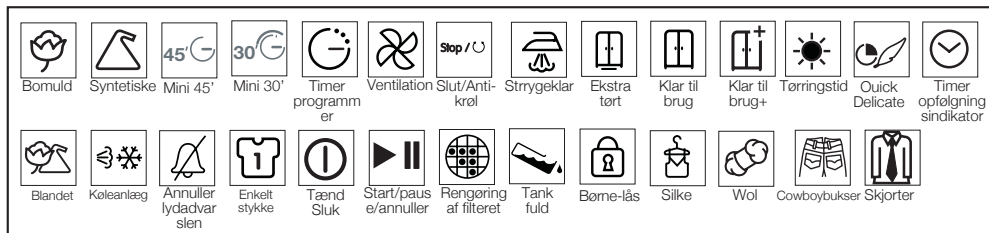

## Tænd for maskinen

Du kan gøre maskinen klar til programvalg ved at trykke på "Tænd/sluk" knappen.

**i** At trykke på "Tænd/sluk" knappen betyder ikke nødvendigvis, at programmet er startet. Tryk på "start/pause/annuller" knappen for at lade maskinen starte programmet.

## Programvalg

Bestem det egnede program ud fra tabellen nedenfor, der også inkluderer tørretemperatur i grader. Vælg det ønskede program med programvælgerknappen.

Ekstra tørt	Tør kun bomuldsvasketøjet ved høje temperaturer. Tykt vasketøj og vasketøj med flere lag (f.eks.: håndklæder, linned, cowboybukser) tørres, så de ikke kræver strygning, inden de kommer ind i skabet.
Klar til brug	Normalt vasketøj (f.eks.: bordduge, undertøj) tørres, så de ikke kræver strygning, inden de kommer i skufferne..
Klar til brug +	Normalt vasketøj (f.eks.: bordduge, undertøj) tørres, så de ikke kræver strygning, inden de kommer i skufferne..
Skal stryges	Normalt vasketøj (F.eks. skjorter, kjoler) tørres strygeklart.

**i** For yderligere programdetaljer, se "Programvalg tabel"

## Hovedprogrammer

Afhængigt af tekstiltype er følgende hovedprogrammer til rådighed:

### •Bomuld

Du kan tørre det slidbestandige tøj på dette program. Tørres ved en højere temperatur. Det anbefales at bruge dette program til bomuldstøj (som lagner, dynebetræk, undertøj osv.).

### •Syntetiske stoffer

Du kan tørre det mindre slidbestandige tøj på dette program. Det tørres ved en lavere temperatur sammenlignet med bomuldsprogrammet. Det anbefales til syntetiske tekstiler (som f.eks. skjorter, bluser, syntetisk-/bomuldsblandet tøj osv.).

**i** Tør ikke gardiner og blonder i maskinen.

### •Anti-krøl

Et 2 timers anti-krøl program, der forhindrer vasketøjet i at krølle, vil blive aktiveret, hvis du ikke tager vasketøjet ud, efter programmet er afsluttet. Dette program roterer vasketøjet i 60

sekunders intervaller for at forhindre krøling.

## Specialprogrammer

For særlige tilfælde er der også ekstra programmer til rådighed:

**i** Ekstra programmer kan variere i henhold til din vaskemaskines faciliteter.

## Mini

Du kan bruge dette program til at tørre dit bomuldstøj, der er blevet centrifugeret ved en høj hastighed i din vaskemaskine. Dette program tørres 1,2 kg bomuldstøj (3 skjorter / 3 t-shirts) på 30 minutter.

**i** For at opnå bedre resultater fra din tørretumbler skal dit vasketøj vaskes ved passende programmer og centrifugeres ved de anbefalede centrifugeringshastigheder i vaskemaskinen.

## Skjorter

Dette program tørrer skjorterne mere følsomt og krøller dem mindre, hvilket gør det nemmere at stryge dem.

**i** Der kan være en lille smule fugtighed tilbage i skjorterne ved programmets afslutning. Vi anbefaler ikke, at du lader skjorterne blive i tørretumbleren.

## Cowboybukser

Du kan bruge dette program til at tørre dine cowboybukser, der er blevet centrifugeret ved en høj hastighed i din vaskemaskine.

**i** Se det relevante afsnit i programtabellen.

## Blandet

Bruges til at tørre syntetisk tøj og bomuldstøj, der ikke frigiver farve. Bruges til vasketøj, der er egnet til tørring.

### •Sart tøj

Du kan tørre dit meget sarte vasketøj (silkebluser, fint linge osv.), der egner sig til tørring i tørretumbler, eller vasketøjet, der tilrådes vask i hånden, ved en lavere temperatur.





### •Ventilation

Kun ventilation udføres i 10 minutter uden at blæse varm luft. Du kan lufte dit tøj, der har været opbevaret i lukkede omgivelser i lang tid, takket være dette program, for at fjerne ubehagelige lugte.

### •Timer programmer

Du kan vælge et af timer programmerne 10 min., 20 min., 40 min. og 60 min. for at opnå det ønskede sluttøringsniveau ved lave temperaturer. Programmet tørrer ved den valgte tid uanset tørretemperaturen.

## Programvælger og forbrugstabel

DA					
Programmer		Kapacitet (kg)	Spinshastighed i vaskemaskine (rpm)	Omtrentlig mængde af resterende fugtighed	Tørringstid (minutter)
<b>Bomuld / Farvet</b>					
	Klar til brug	7	1200-1000	% 60	122
			900-800	% 70	140
		3.5	1200-1000	% 60	72
			900-800	% 70	90
	Klar til brug +	7	1200-1000	% 60	130
			900-800	% 70	150
		3.5	1200-1000	% 60	78
			900-800	% 70	95
	Skal stryges	7	1200-1000	% 60	94
			900-800	% 70	110
		3.5	1200-1000	% 60	54
			900-800	% 70	70
Mini		1.2	1200-1000	%50	33
Skjorter		1.5	1000-800	%50	30
Cowboybukser		4	1200-1000	%50	81
<b>Syntetiske stoffer</b>					
	Klar til brug	3.5	800	% 40	45
			600	% 50	60
		1.75	800	% 40	28
			600	% 50	40
<b>Bomuld &amp; Syntetiske stoffer</b>					
Blandet		4	1000-800	% 60	82
<b>Sart tøj</b>					
	Klar til brug	1.5	600	% 50	40
<b>Værdier for energiforbrug</b>					
Programmer	Kapacitet (kg)	Spinshastighed i vaskemaskine (rpm)	Omtrentlig mængde af resterende fugtighed	Værdier for energiforbrug i kWh	
Bomuldslinned Klar til brug*	7	1000	% 60	3.95	
Bomuld der skal stryges	7	1000	% 60	3.1	
Syntetiske og blandingstekstiler klar til brug	3.5	800	% 40	1.6	

\* : Energimærkningsprogram (EN 61121:2005)

Alle værdier, der står i tabellen, er fastsat i henhold til EN 61121:2005 Standarden. Disse værdier kan afvige fra tabellen i henhold til vasketøjstype, centrifugeringshastighed, omgivende betingelser og spændingsudsving.

## Ekstra funktioner

### Annuler lydadvarslen

Maskinen vil udsende en lyd, når programmet slutter. Hvis du ikke vil høre denne brummen, skal du trykke på knappen "Annuler lydadvarsel". Det relevante lys til lyse op, når der trykkes på denne knap, og der vil ikke blive givet en lyd, når programmet slutter.

### Advarselsindikatorer

**i** Advarselsindikatorer kan variere i henhold til tørretumblermodel.

### Rengøring af filteret

Et advarselslys vil lyse op for at minde om rengøring af filteret, når programmet er slut.

**i** Hvis advarslen for rengøring af filter lyser konstant, så læs venligst i "Forslag til løsning af problemer".

### Vandtank

Advarselslys vil begynde at blinke, når tanken er fyldt med vand. Maskinen standser driften, hvis der tændes et advarselslys, når et program er i gang. Tøm vandet i vandtanken for at genstarte tørretumbleren. Tryk på "Start/pause/annuller" knappen for at starte programmet, efter du har tømt vandtanken. Advarselslyset går ud, og programmet genoptager funktionen.

### Tidsforskydning

Hvis du ønsker at tørre tøjet senere, kan du med tidsforskydningsfunktionen forsinke programstarten op til 3 timer, 6 timer eller 9 timer.

1. Åbn indfyldningslågen og læg vasketøj i.

**i** Sørg for at alle luftudgange er åbne, at luftfilteret er rengjort, og at vandtanken er tom.

2. Indstil tørreprogrammet og ekstrafunktioner efter behov.

3. Når tidsprogrammeringsknappen trykkes ned en gang, vælges der en 3 timers forskydning, og den relevante lampe lyser. Når den samme knap trykkes igen, 6 timer, og hvis den trykkes en gang mere, vælges der 9 timers forskydning.

Hvis tidsprogrammeringsknappen trykkes en gang mere, annulleres tidsforskydningsfunktionen. Indstil tidsforskydning efter behov.

4. Forsinket start af det valgte program startes ved at trykke på "Start/pause/annuller" knappen efter valg af tidsforskydning.

**i** Der kan fyldes mere vasketøj i eller tages ud i løbet af tidsforskydningsperioden.

**i** I løbet af tidsforskydningsperioden roterer vasketøjet i 4 sekunder hvert 10. minut for at forhindre krølning.

### Annulering af tidsforskydning

Hvis du ønsker at annullere nedtællingen til tidsforskydning og starte programmet:

1. Tryk på "start/pause/annuller" knappen i 3 sekunder.
2. Tryk på "start/pause/annuller" knappen for at starte programmet med det samme.

### Start af programmet

1. Tryk på "start/pause/annuller" knappen for at starte programmet.
2. "Start/pause/annuller" knappen vil lyse for at angive, at programmet er startet.

### Programforløb Programforløb

Programforløbet for et kørende program vises via programopfølgningsindikatoren.

Ved starten af hvert programtrin vil den relevante indikatorlampe lyse, og lyset for de udførte trin vil blive slukket.

#### "Tørring":

- Tørreniveauet vil være oplyst under hele tørringsprocessen, indtil tørregraden når "strygetør".

#### "Strygetørt":

- Begynder at lyse, når tørhedsgraden når "strygetør"-niveauet, og forbliver oplyst indtil næste trin.

#### "Skabstørt":

- Begynder at lyse, når tørhedsgraden når "skabstørt" trinnet, og forbliver oplyst indtil næste trin.

#### "Slut/Anti-krøl":

- Oplyser når programmet slutter, og anti-krøl funktionen er aktiveret.

**i** Hvis der lyser mere end et lys eller blinker simultant, betyder det, at der er en fejlfunktion eller en fejl (se "Forslag til løsninger af problemer").

### Skift af programmet, efter det er begyndt

Du kan bruge denne egenskab til at tørre dit tøj ved højere eller lavere temperaturer, efter din tørretumbler er startet.

For eksempel;

1. Tryk og hold "Start/pause /annuller"-knappen nede i 3 sekunder for at "Annullere" programmet for at vælge programmet "Ekstra tørt" i stedet for programmet "Strygetør".
2. Vælg programmet "Ekstra tørt" ved at dreje programknappen.
3. Tryk på "start/pause/annuller" knappen for at starte programmet.

**i** Tryk på "Start/Pause/Annuller"-knappen i 3 sekunder for at annullere programmet, eller drej programvælgerknappen hen til slutningen af programmet, mens maskinen kører. Vandtanken og filterrensings advarselslys tænder for at advare brugeren, når programmet annulleres ved at trykke på "Start/Pause/Annuller"-knappen i 3 sekunder. Men advarselslyset tænder ikke, når programmet annulleres ved at dreje på programvælgerknappen. Kun

de tørrende lys tænder, og maskinen forbliver på hold, indtil der vælges et nyt program, og der trykkes på start knappen. Maskinens børnesikringslås må ikke være aktiv ved udførelsen af disse to funktioner. Hvis børnesikringslåsen er aktiv, skal den deaktiveres, før disse funktioner udføres.

### Således tilføjes/fjernes vasketøj i standby

Sådan tilføjes eller fjernes vasketøj, efter programmet starter:

1. Tryk på "Start/pause/annuller" knappen for at sætte tørretumbleren over på "Pause". Tørreprocessen vil stoppe.
2. Åbn lågen ved "Pause"-position og luk den igen, efter der er tilføjet eller fjernet vasketøj.
3. Tryk på "start/pause/annuller" knappen for at starte programmet.

**i** Vasketøj, der tilføjes, efter tørreprocessen er startet, kan forårsage, at det tørrede tøj i maskinen blander sig med vådt tøj, og resultatet vil være vådt vasketøj, efter tørreprocessen er færdig.

**i** Der kan tilføjes eller tages vasketøj ud, så meget som det ønskes under en tørreproces, men denne proces vil forlænge programmets varighed og forøge energiforbruget, da tørringen vil blive afbrudt kontinuerligt. Derfor anbefales det at tilføje vasketøj, inden tørreprogrammet startes.

### Børnelås

Der er en børnelås for at forhindre programafbrydelse som følge af tryk på knapperne, mens programmet er i gang. Indfyldningslågen og alle knapperne undtagen "Tænd/sluk" knappen på panelet er deaktiveret, når børnelåsen er aktiv. Tryk på "start/pause/annuller" og "Lydadvarsel" knapperne samtidigt i 3 sekunder for at aktivere børnelåsen.

For at kunne starte et nyt program, når programmet er slut, eller for at kunne skride ind i programmet skal børnelåsen deaktiveres. Tryk på de samme knapper i 3 sekunder for at deaktivere børnesikringslåsen.

**i** Børnesikringslåsen deaktiveres, når maskinen genstartes ved at trykke på Tænd/Sluk knappen.

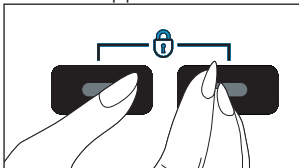

**i** Tryk på de relevante knapper i 3 sekunder for at aktivere børnesikringslåsen. Der vil kunne høres et langt, dybt bip, og børnesikringslåsen vil være aktiveret.

Der vil kunne høres et dobbeltbip, hvis du trykker på en knap eller drejer på programvælgerknappen, mens børnesikringslåsen er aktiv. Tryk på de relevante knapper i 3 sekunder for at deaktivere børnesikringslåsen. Der vil kunne høres et enkelt bip, og børnesikringslåsen vil blive deaktiveret.

**⚠** Der vil lyde et dobbeltbip, hvis du drejer programvælgerknappen, når maskinen kører og børnesikringslåsen er aktiv. Hvis du deaktiverer børnesikringslåsen ud at sætte programvælgerknappen tilbage til den forrige position, vil programmet blive afsluttet, da programvælgerknappens position er ændret. De tørrende lys tænder, og maskinen forbliver på hold, indtil der vælges et nyt program, og der trykkes på start knappen.

### AAfslutning ved annullering af programmet

Programmet, der vælges først, vil fortsætte, selvom programvælgerknappens position ændres, mens tørretumbleren kører. Et nyt program kan vælges og startes, når "Program annullering" er aktiveret for ændring af tørreprogrammet.

For annullering af et valgt program; Tryk på "start/pause/annuller" knappen i 3 sekunder. "Filter rengøring", "Vandtank" og "Slut/anti-krøl" advarselslysene vil lyse op ved slutningen af denne periode som en påmindelse.

**⚠** Da tørretumbleren indvendigt vil være meget varm, når du annullerer et program, mens tørretumbleren kører, skal ventilationsprogrammet aktiveres for at køle den ned.

### Programslut

Lampen "Slut/Anti-krøl", "Filter rengøring" og "Vandtank" advarselslyset på programopfølgings-indikatoren vil lyse, når programmet er slut. Lågen kan åbnes, og maskinen bliver klar til en ny vaskeproces. Tryk på "Tænd/Sluk" knappen for at slukke for tørretumbleren.

**i** Det sidste trin af tørringscyklusen (afkølingstrin) udføres uden varmetilførsel for at holde genstandene ved en temperatur, der ikke skader dem.

**i** Et 2 timers anti-krøl program, der forhindrer vasketøjet i at krølle, vil blive aktiveret, hvis du ikke tager vasketøjet ud, efter programmet er afsluttet.

**i** Hvis du ikke straks tager vasketøjet ud, bør du ikke standse tørretumbleren, før processen er afsluttet.

**i** Rengør filteret efter hver tørring (se "Filter rengøring").

**i** Tøm vandtanken efter hver tørring (se under Vandtank).



### Filter kassette / Lågens inderste overflade

Papirstøv og fibre, der afgives fra vasketøjet til luften under tørrecyklussen, samles i "Filterkassetten".

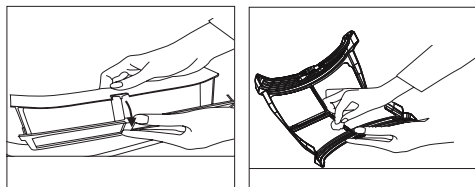
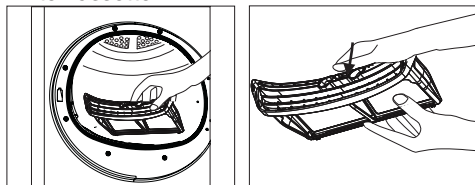

- i** Sådanne fibre og papirstøv dannes generelt ved slid og vask.
- i** Rengør altid filteret og dækslet inderste overflader efter hver tørreproces.
- i** Du kan rengøre filteret og filterområdet med en støvsuger.

For rengøring af filteret:

1. Åbn indfyldningslågen.
2. Tag dækfilteret ud ved at trække det op og åbn filteret.
3. Rengør papirstøv, fibre og bomuldstrævler med hånden eller med en blød klud.

4. Luk filteret og sæt det tilbage på plads.

- i** Der kan opstå tilstopning på filterets overflade efter at have brugt maskinen i nogen tid; hvis dette sker, skal filteret vaskes med vand og tørres, inden det bruges igen.
- i** Rengør hele dækslets inderste overflade og lågepakningen.

### Sensor (modeller med en sensor)

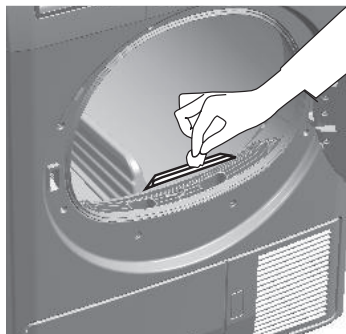

Der er fugtsensorer i tørretumbleren, der opdager, om vasketøjet er tørt eller ej.

For rengøring af sensoren:

1. Åbn tørretumblerens indfyldningslåge.
2. Lad maskinen køle ned, hvis der har været udført en tørring.
3. Aftør metallsensorerne med en blød klud, fugtet med eddike, og tør dem.

- i** Rengør metallsensorerne 4 gange om året.

**⚠** Brug aldrig opløsningsmidler, rensedmidler eller lignende substanser ved rengøring, da disse materialer kan forårsage ild og eksplosion!

### Vandtank (Produkter udstyret med en kondensator);

Fugten i det fugtige vasketøj tages ud af vasketøjet og kondenseres. Tøm vandtanken efter hver tørrecyklus eller under tørring, når "Vandtank" advarselslyset tændes.

- i** Du kan bruge vandet i vandtanken i dampstrygejern eller luftfugteapparat.

**⚠** Kondensvand er ikke drikkevand!

**⚠** Tag aldrig vandtanken ud, når programmet kører!

Vandtanken kan være placeret på to forskellige steder som angivet herunder, afhængigt af din tørretumblers model.

- Inden i panelets skuffe
- Bag sparkepladedækslet

Hvis du glemmer at tømme vandtanken, vil tørretumbleren stoppe under den følgende tørrecyklus, når vandtanken er fuld, og "Vandtank" advarselslyset vil lyse. Hvis det er tilfældet, trykkes "Start/pause/annuller" knappen ind for at genoptage tørrecyklussen, efter vandtanken er tømt.

For at tømme vandtanken:

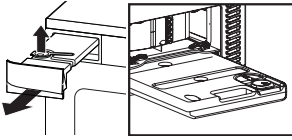

1. Fjern forsigtigt vandtanken ved at åbne sparkepladedækslet/trække skuffen ud.
2. Tøm vandet ud ved at åbne vandtankens dæksel.
3. Hvis der har samlet sig støv i vandtankens dæksel, skal det rengøres og trykkes i for at lukke.
4. Placer vandtanken på plads.

### For kondensatoren (produkter med en kondensator);

Varm og fugtig luft i kondensatoren afkøles med den kolde luft fra rummet. Således kondenserer den fugtige luft, der cirkulerer i tørretumbleren, og derefter pumpes det ind i tanken.

**i** Rengør kondensatoren efter 15 tørrecykler eller en gang om måneden.

For rengøring af kondensatoren:

1. Hvis der har været udført en tørreproces, skal produktets låge åbnes, og derefter skal man vente, til den køler ned.
2. Åbn de 4 kondensator låse efter åbning af sparkepladen.
3. Træk kondensatoren ud.
4. Rengør kondensatoren med vand under tryk og vent til vandet tømmes.
5. Sæt kondensatoren tilbage med siden af det mærket "Top" opad. Lås de 4 kondensator låse. Sørg for at den røde lås på det øverste højre hjørne er gået sikkert i indgreb.
6. Luk sparkepladedækslet.

Luk ordentligt og kontroller låsepalerne

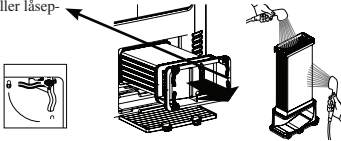

## 6 Løsningsforslag til problemer

Tørreprocessen tager for lang tid

- Filterets trådnet kan blive tilstoppet. Vask med vand.

Der er vådt vasketøj efter en tørreproces.

- Filterets trådnet kan blive tilstoppet. Vask med vand.
- Der kan være fyldt for meget vasketøj ind. Overfyld ikke maskinen.

Maskinen tænder ikke, eller programmet starter ikke. Maskinen aktiveres ikke, når den indstilles.

- Den er måske ikke sat i stikket. Sørg for, at maskinens stik er sat i kontakten.
- Indfyldningslågen kan stå på klem. Sørg også for, at maskinens låge er lukket rigtigt.
- Programmet er måske ikke blevet indstillet, eller "Start/pause/annuller"-knappen er måske ikke trykket ind. Sørg for at programmet er blevet indstillet, og at det ikke er i "Pause" tilstand.
- Børnelåsen er måske blevet aktiveret. Deaktiver børnesikringslåsen.
- Kondensatordækslet på modeller med en kondensatorr er måske ikke lukket forsvarligt. Sørg for at kondensatoren og den røde lås er lukket sikkert.

Programmet er blevet afbrudt uden årsag.

- Indfyldningslågen kan stå på klem. Sørg også for, at maskinens låge er lukket rigtigt.
- Strømmen kan være afbrudt. Tryk på "start/pause/annuller" knappen for at starte programmet.
- Kondensatordækslet på modeller med en kondensatorr er måske ikke lukket forsvarligt. Sørg for at kondensatoren og den røde lås er lukket sikkert.

Vasketøjet er krympt, blevet filtret eller forringet.

- Der er måske anvendt et program, der egnede sig til den type vasketøj. Tør kun det vasketøj, der er egnet for tørring i maskinen efter at have checket mærkaterne på tøjet.
- Vælg et program til tørring af tøjet, der har en passende lav temperatur for den type vasketøj.

Tromlens lys tændes ikke. (for modeller udstyret med en lampe)

- Maskinen er måske ikke blevet startet ved brug af Tænd/sluk knappen. Sørg for, at maskinen er tændt.
- Pæren er måske sprunget. Ring til autoriseret service for at få skiftet pæren.
- Kondensatordækslet på modeller med en kondensatorr er måske ikke lukket forsvarligt. Sørg for at kondensatoren og den røde lås er lukket sikkert.

Der kan høres 2 bip, når der trykkes på knapperne, eller når der drejes på programvælgerknappen.

- Børnelåsen er måske blevet aktiveret. Deaktiver børnesikringslåsen.
- Programvælgerknappen kan drejes til en udefineret position. Vælg et af de definerede programmer.

Lyset for "filterrengøring" blinker.

- Filteret er måske ikke gjort rent. Rengøring af dækfiltret,

"Slut/Anti-krøl" lyset er tændt.

- \* Programmet er slut. Sluk for tørretumbleren og tag vasketøjet ud.

Der høres 3 bip, når du trykker på Start/Pause/Annuller knappen.

- Indfyldningslågen kan stå på klem. Sørg for, at maskinens stik er sat i kontakten.
- Sørg for at kondensatoren og den røde lås er lukket sikkert.

Også til produkter udstyret med en kondensator:

"Vandtank" advarselslyset blinker.

- Vandet kan være fuldt.
- Tøm vandet ud af vandtanken.

⚠ Ring til autoriseret service, hvis problemet fortsætter.



## Prije rada s uređajem, molimo pročitajte ovaj korisnički priručnik!

Poštovani kupci,

Nadamo se da će Vam Vaš proizvod, proizveden u suvremenim postrojenjima i koji je prošao strogi postupak kontrole kvalitete, dati jako dobre rezultate.

Savjetujemo Vam da prvo pažljivo pročitate ovaj priručnik i sačuvate ga za ubuduće.

### Ovaj korisnički priručnik će

- Vam pomoći da Vaš stroj koristite brzo i sigurno.
- Pročitajte Korisnički priručnik prije ugradnje i uključivanja Vašeg stroja.
- Posebno slijedite upute vezane za sigurnost.
- Čuvajte ovaj Korisnički priručnik na lako dostupnom mjestu za ubuduće.
- Molimo pročitajte sve dodatne dokumente koji su dostavljeni s ovim strojem.

Molimo imajte na umu da se ovaj Korisnički priručnik može odnositi i na nekoliko drugih modela.

### Objašnjenje simbola

Kroz cijeli Korisnički priručnik, koristit će se sljedeći simboli:

 Važne sigurnosne informacije. Upozorenje o situacijama koje su opasne po život i imovinu.

 Pažnja; upozorenje o naponu napajanja.

 Pažnja; upozorenje o opasnosti od požara.

 Pažnja; upozorenje o vrućim površinama.

 Pročitajte upute.

 Korisne informacije. Važne informacije ili korisni savjeti o uporabi.

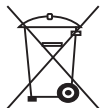

Ovaj proizvod nosi oznaku selektivnog razvrstavanja za odbačene električne i elektroničke uređaje (WEEE).

To znači da se s proizvodom mora postupati prema Europskoj smjernici 2002/96/EC da bi se reciklirao ili rastavio da bi se smanjio njegov utjecaj na okoliš. Za dodatne informacije, molimo javite se vašim lokalnim ili regionalnim vlastima.

Elektronski uređaji koji nisu uključeni u ovaj proces selektivnog razvrstavanja su potencijalno opasni za okoliš i ljudsko zdravlje zbog prisutnosti štetnih tvari.

Ovaj dio sadrži sigurnosne informacije koje će pomoći u zaštiti od opasnosti od ozljeda i oštećenja. Nepoštovanje ovih uputa će uzrokovati poništenje svih jamstava.

### Opća sigurnost

- Nikada ne stavljajte uređaj na pod prekriven tepihom, inače nedostatak protoka zraka ispod uređaja može prouzročiti pregrijavanje električnih dijelova. To će uzrokovati probleme s Vašim uređajem.
- Ukoliko su strujni kabel ili utikač oštećeni, za popravku morate zvati Ovlašteni servis.
- Proizvod ne smije biti uključen tijekom instalacije, održavanja i popravaka. Takve radove uvijek treba vršiti tehnička služba. Proizvođač se neće smatrati odgovornim za oštećenja do kojih dođe uslijed postupaka koje vrše neovlaštene osobe.
- Spojite proizvod na uzemljenu utičnicu zaštićenu osiguračem odgovarajućeg kapaciteta kako je navedeno u tablici tehničkih specifikacija.
- Neka vaš uređaj radi na temperaturama između +5°C i +35°C.
- Ne koristite električne uređaje u proizvodu.
- Ne spajajte izlaz zraka uređaja na otvore na dimnjaku koji se koriste za ispušne plinove uređaja koje rade s plinom ili drugim vrstama goriva.
- Morate osigurati dovoljno ventilacije da biste spriječili da se plinovi koji izlaze iz uređaja koji rade s drugim vrstama goriva, uključujući otvoreni plamen, nakupljaju u prostoriji zbog efekta vraćanja nazad.
- Uvijek čistite nakupine prije ili nakon svakog punjenja.
- Nikad ne radite s vašom sušilicom a da prethodno ne stavite filter za nakupine.
- Ne puštajte da se vlakna, prašina i prljavština nakupljaju oko ispušnog izlaza i susjednih područja.
- Utikač kabela mora biti lako dostupan nakon instalacije.
- Ne koristite produžne kabele, višestruke utikače ili adaptere da biste spojili sušilicu na napajanje da biste smanjili opasnost od električnog udara.
- Ne radite bilo kakve izmjene na utikaču dostavljenom s proizvodom. Ako nije kompatibilan s utičnicom, neka kvalificirani električar promijeni utičnicu odgovarajućom.
- Predmeti koji se čiste ili peru benzinom/gorivom, otapalima za kemijsko čišćenje i drugim zapaljivim ili eksplozivnim materijalima kao i oni koji su isprljani ili pošpricani takvim materijalima se ne smiju sušiti u proizvodu jer ispuštaju zapaljivu ili eksplozivnu paru.
- Nemojte u sušilici sušiti predmete čišćene industrijskim kemikalijama.
- Ne sušite neoprane predmete u sušilici.
- Predmeti isprljani uljem za kuhanje, acetonom, alkoholom, gorivom, kerozinom, sredstvima za uklanjanje mrlja, terpentinom, parafinom i sredstvima za uklanjanje parafina se moraju oprati u toploj vodi s puno deterdženta prije nego se osuše u sušilici.
- Odjeća ili jastuci punjeni gumenom pjenom (pjena od lateksa), kape za tuširanje, tkanine otporne na vodu, materijali s gumenim pojačanjima i jastučićima od pjene se ne smiju sušiti u sušilici.
- Ne koristite omekšivače tkanina ili antistatičke proizvode osim ako to ne preporučuje proizvođač omekšivača ili proizvoda.
- Ovaj uređaj mora biti uzemljen. Instalacija uzemljenja smanjuje rizik od električnog udara otvaranjem staze s niskim otporom za protok električne energije u slučaju greške u radu ili kvara. Kabel napajanja proizvoda je opremljen vodičem i uzemljenim utikačem koji omogućava uzemljenje proizvoda. Ovaj utikač mora biti pravilno instaliran i umetnut u utičnicu koja je uzemljena u skladu s lokalnim zakonima i pravilima.
- Ne instalirajte proizvod iza vrata s bravom, kliznih vrata ili vrata sa šarkama pored šarki sušilice.
- Ne montirajte i ne ostavljajte ovaj proizvod na mjestima gdje će biti izložen vanjskim uvjetima.
- Ne dirajte kontrolne tipke.
- Ne vršite bilo kakve popravke ili postupke zamjene dijelova na proizvodu čak i ako znate i možete ih obaviti osim ako to nije jasno navedeno u uputama za rad ili je to objavljeno u korisničkom priručniku.
- Unutrašnjost i ispušni dio proizvoda mora povremeno očistiti kvalificirano osoblje servisa.
- Pogrešno spajanje vodiča za uzemljenje proizvoda može uzrokovati električni udar. Ako imate bilo kakve sumnje o spajanju uzemljenja, neka to provjeri kvalificirani električar, serviser ili osoblje servisa.
- Ne posežite u uređaj dok se bubanj kreće.
- Isključite perilicu kad se ne koristi.
- Nikada nemojte prati aparat vodom!

Postoji opasnost od strujnog udara! Uvijek

isključujte iz struje prije čišćenja.

- Nikada nemojte dirati utikač mokrim rukama. Nikada nemojte isključivati tako da povlačite za kabel, uvijek povlačite tako da vučete samo za utikač. Ne uključujte stroj ako su kabel ili utikač oštećeni!
- Nikada ne pokušavajte sami popraviti uređaj, inače ćete svoj život i život drugih ljudi dovesti u opasnost.
- Za kvarove koji se ne mogu popraviti prateći informacije dane u sigurnosnim uputama:  
Isključite uređaj, isključite ga iz struje, zatvorite pipu za vodu i javite se ovlaštenom servisu.
- Ne isključujte sušilicu prije nego što ciklus dođe do kraja osim ako ne budete brzo izvadili svo rublje iz sušilice da biste ga raširili i raspršili toplinu.
- Uklonite vrata odjeljka za sušenje prije stavljanja uređaja izvan pogona ili odlaganja uređaja.
- Do zadnjeg koraka ciklusa sušenja (ciklus hlađenja) dolazi bez primjene topline da bi se osiguralo da se predmeti ostavljaju na toplini koja im neće štetiti.
- Omekšivači tkanina i slični proizvodi se trebaju koristiti prema uputama omekšivača tkanina.
- Donje rublje koje sadrži metalna pojačanja se ne smije stavljati u sušilicu. Ako se tijekom sušenja metalna pojačanja oslobode, može doći do oštećenja sušilice.
- Provjerite svu odjeću za zaboravljene upaljače, novčiće, metalne dijelove, igle itd. prije punjenja.
- „U vrijeme kad se vaša sušilica ne koristi ili kad se rublje izvadi nakon dovršetka postupka sušenja, isključite pomoću tipke za uključivanje/isključivanje.“ U slučajevima kad je tipka za uključivanje/isključivanje uključena (kad je sušilica pod naponom), držite vrata sušilice zatvorenima.“

## Namjeravana uporaba

- Ovaj proizvod je napravljen samo za uporabu u kućanstvu.. Ne smije se koristiti u druge svrhe.
- Koristite proizvod samo za sušenje rublja koje je tako označeno.
- U uređaju sušite samo one predmete koji su navedeni u ovom korisničkom priručniku.
- Ovaj proizvod nije namijenjen za uporabu od strane osoba s tjelesnim, osjetilnim ili metalnim nedostacima te neobrazovanih ili neiskusnih osoba (uključujući djecu) osim ako nisu pod nadzorom osobe koja će biti odgovorna za njihovu sigurnost ili će ih uputiti o pravilnoj uporabi uređaja.

## Sigurnost djece

- Električni uređaji su opasni za djecu. Držite djecu podalje od perilice kad radi. Ne dajte im da diraju perilicu.
- Materijali za pakiranje su opasni za djecu. Držite materijale pakiranja dalje od dosega djece ili ih odložite sortiranjem prema uputama o sortiranju smeća.
- Ne dopuštajte djeci da sjede ili da se penju ili ulaze u uređaj.
- Djeca se trebaju nadzirati da bi se osiguralo da se ne igraju uređajem.
- Zatvorite vrata za rublje kad izlazite iz prostora gdje se uređaj nalazi.

Za instalaciju vašeg proizvoda, javite se najbližem ovlaštenom serviseru.

**i** Priprema lokacije i elektroinstalacija proizvoda je odgovornost kupca.

**⚠** Ugradnju i elektroinstalaciju mora izvršiti kvalificirana osoba.

**⚠** Prije instalacije, pregledajte ima li proizvod bilo kakvih vidljivih oštećenja. Ako ima, nemojte ga instalirati. Oštećeni proizvodi će uzrokovati opasnost za vašu sigurnost.

### Odgovarajuće mjesto za postavljanje

- Postavite proizvod u okruženju u kojem nema opasnosti od zamrzavanja i da je u stabilnom i ravnom položaju.
- Radite s vašim proizvodom u okolini koja je dobro ventilirana i nema prašine.
- Ne blokirajte izlaze zraka ispred i ispod proizvoda materijalima kao što su dugi sagovi i drveni podlošci.
- Ne stavljajte svoj proizvod na sag ili slične površine.
- Ne postavljajte uređaj iza vrata s bravom, kliznih vrata ili vratima sa šarkama koje mogu udariti proizvod.
- Kad postavite proizvod, treba ostati na istom mjestu gdje je povezan. Kod ugradnje proizvoda, pazite da stražnja strana ne dodiruje nešto (pipu, utičnicu, itd.) i također pazite da postavite proizvod na mjesto gdje će stalno stajati.

**⚠** Ne stavljajte uređaj na strujni kabel.

- Držite udaljenost od najmanje 1.5 cm prema zidovima i drugom namještaju.

### Instalacija ispod radne površine

- Posebni dio (dio br.: 295 970 0100) koji zamjenjuje gornji dio mora dobiti i postaviti ovlaštenu serviser da bi se uređaj koristio ispod pulta ili u ormaru. Nikada ne smije raditi bez gornjeg dijela.
- Ostavite prostor od najmanje 3 cm između bočnih i stražnjih stijenki proizvoda i stijenki pulta/ormara kad instalirate proizvod ispod pulta ili u ormaru.

### Montaža iznad perilice

- Kod instalacije iznad perilice, između dva stroja se treba postaviti uređaj za montažu. Podupirač (dio br. 296 280 0100 bijeli/296 280 0200 sivi) mora montirati ovlaštenu serviser.
- Stavite proizvod na čvrsti pod. Ako se stavi na perilicu, približna masa oba stroja može dosegnuti 180 kg kad su puni. Pod zato mora biti u stanju nositi teret na sebi!

### Crijevo za ventilaciju i spajanje (za proizvode opremljene izlaznim ventilom)

Crijevo za ventilaciju omogućava izlaz zraka iz uređaja

Sušilica s ventilacijom ima 1 izlaz zraka.

Umjesto crijeva se mogu koristiti cijevi od čeličnog lima ili aluminijske. Promjer cijevi treba biti najmanje 10 cm.

Najveće duljine crijeva i cijevi su dane u dolje navedenoj tablici.

	Crijevo	Cijev
Maksimalna duljina	4 m	5 m
1 koljeno 45°	- 1,0 m	- 0,3 m
1 koljeno 90°	- 1,8 m	- 0,6 m
1 koljeno 90° kratko		- 2,7 m
1 zidni prolaz	-2.0 m	-2.0 m

**i** svako koljeno i drugi prolazi se trebaju oduzeti od gore navedene maksimalne duljine.

Za spajanje crijeva za ventilaciju;

1. Spojite izlaz zraka na razmak cijevi okretanjem nalijevo.
2. Napravite prolaze kako je prikazano dolje.

**i** Izbacivanje vlažnog zraka iz sušilice u sobu nije primjereno. to može oštetiti zidove i namještaj u sobi.

**i** Cijev za ventilaciju se treba usmjeriti van preko prozora ili se može spojiti na izlaz zraka u kupaonici.

**i** Crijevo za izlaz zraka se mora usmjeriti direktno prema van. Da ne bi smetalo ventilaciji, mora postojati ograničeni broj koljena.

**i** Da bi se spriječilo nakupljanje vode u crijevu, pazite da nije presavijeno na podu.

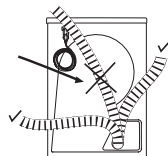
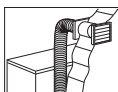
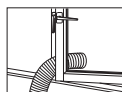
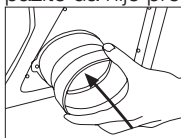



⚠ Crijevo za ventilaciju ne smije biti spojeno na dimnjak peći ili kamina.

⚠ Ne radite s uređajem u isto vrijeme kad i s grijalicama kao što su peć na ugali ili plin. Protok zraka može uzrokovati požar u dimnjaku.

### Spajanje na odvod vode (proizvodi s kondenzatorom);

kod proizvoda opremljenih jedinicom kondenzatora, voda koja se nakuplja tijekom ciklusa sušenja se sakuplja u spremniku za vodu. Trebate odlići nakupljenu vodu nakon svakog ciklusa sušenja.

Akumuliranu vodu možete direktno odlići kroz crijevo za vodu dostavljeno s proizvodom umjesto povremenog odlijevanja vode sakupljene u spremniku za vodu.

Spajanje crijeva za odlijevanje vode:

1. Izvucite crijevo van da biste ga uklonili iz proizvoda. Ne koristite bilo kakve alate za uklanjanje crijeva. Spojite adapter za crijevo za odljev na kraj ovog crijeva.
2. Spojite posebno crijevo za odljev dostavljeno s proizvodom na fitting adaptera crijeva.
3. Spojite kraj crijeva direktno na odljev za otpadnu vodu ili na umivaonik. Fiting mora uvijek biti osiguran u svakoj vrsti povezivanja. Ako crijevo ispadne izvan kućišta, u vašoj kući može nastati poplava.

**i** Kad usmjerite odljev vode prema van, svjetlo upozorenja "Spremnik za vodu" će se uključiti na kraju svakog programa.

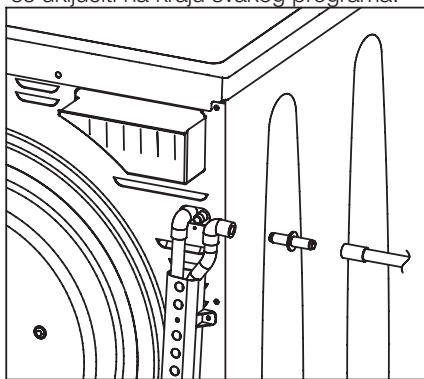

Važno:

- Crijevo se mora spojiti na maksimalnu visinu od 80 cm.
- Pazite da crijevo nije priklješteno ili presavijeno.
- Kraj crijeva ne smije biti presavijen, ne smije se stajati na njega i ne smije biti preklapljen između odljeva i proizvoda.

### Spajanje odljeva za vodu za modele sa

### spremnikom za vodu na dnu;

Cijev se spaja na odljev za vodu na donjem stražnjem dijelu vašeg uređaja.

1. Uklonite podupirač i gumeni čep.
2. Spojite crijevo za odvod i vratite podupirač na mjesto.

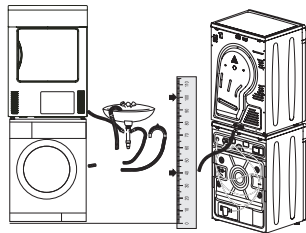
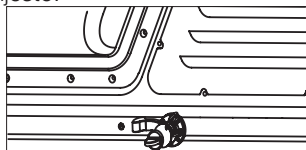

Važno:

- i** U uređaju nema pumpe, zato pazite da je crijevo postavljeno tako da omogući laki protok vode.
- i** Kraj crijeva ne smije biti viši od razine izlaza za vodu uređaja. Inače će na vašem uređaju zasvijetliti lampica "spremnik pun" i program će se zaustaviti.
- i** Ako je sušilica montirana na uređaj pomoću podupirača, preporučuje se uporaba crijeva za odljev vode. Crijevo za odljev vode treba biti usmjereno prema dolje kako je prikazano na slici.

### Prilagođavanje nogu

Da biste osigurali da rad vašeg uređaja bude tih i bez vibracija, mora stajati ravno i u ravnoteži na svojim nogama. Prednje nožice vašeg proizvoda se mogu prilagoditi. Uravnotežite uređaj prilagođavanjem nogu.

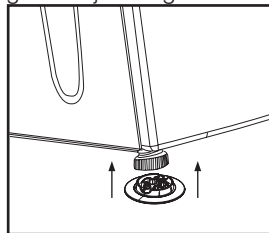

1. Otpustite nožicu rukom.
  2. Podešavajte nogu dok vaš proizvod ne bude stajao ravno i čvrsto na podu.
- i** Ne koristite bilo kakve alate da biste otpustili prilagodljive noge, inače se one mogu oštetiti.
  - i** Nikada ne prilagođavajte prilagodljive noge s njihovih kućišta.

2 plastična dijela dostavljena s korisničkim priručnikom sprječavaju da uređaj padne na mokrim i klizavim površinama. Za instalaciju plastičnih dijelova:

1. Nagnite proizvod prema nazad.
2. Postavite plastične dijelove na prednje podesive noge. Pritisnite na plastične dijelove da bi sjeli u kućišta.
3. Provjerite ponovno ravnotežu proizvoda i po potrebi ponovno prilagodite podesive noge.

### Elektroinstalacija

Spojite uređaj na uzemljenu utičnicu zaštićenu osiguračem odgovarajućeg kapaciteta kako je navedeno u tablici tehničkih specifikacija. Naša tvrtka neće biti odgovorna za bilo kakva oštećenja do kojih može doći kad se uređaj koristi na vodu bez uzemljenja.

- Spajanje treba biti u skladu s nacionalnim odredbama.
- Ako je trenutna vrijednost osigurača ili prekidača u kućištu manja od 16 Ampera, neka kvalificirani električar ugradi osigurač od 16 Ampera.
- Utikač kabela napajanja mora biti lako dostupan nakon instalacije.
- Napon i dozvoljena zaštita osiguračem su naznačeni u dijelu "Tehničke specifikacije".
- Naznačeni napon mora biti jednak naponu Vaše struje.
- Ne spajajte preko produžnih kabela ili višestrukih utičnica.
- Glavni osigurač i sklopke moraju imati minimalnu udaljenost od 3 mm.

 Oštećeni strujni kabel mora zamijeniti ovlašteni električar.

 Ako je proizvod u kvaru, s njim se ne smije

raditi dok se ne popravi! Postoji opasnost od strujnog udara!

### Prva uporaba

- Da bi proizvod bio spreman za rad, prije zvanja ovlaštenog servisera pazite da su lokacija i instalacije napajanja odgovarajuće. ako nisu, neka ovlašteni električar provjeri potrebne preinake.
- Pazite da su spojevi napajanja proizvoda u skladu s uputama danim u odgovarajućim poglavljima ovog korisničkog priručnika.

### Odlaganje materijala za pakiranje

Materijali za pakiranje su opasni za djecu. Držite materijale pakiranja na sigurnom mjestu podalje od doseg djece. Materijali za pakiranje vašeg proizvoda su proizvedeni od materijala koji se mogu reciklirati. Odlazite ih na odgovarajući način i sortirajte u skladu s uputama o reciklaži otpada. Ne odlazite ih s uobičajenim otpadom iz kućanstva.

### Transport uređaja

1. Isključite uređaj iz napajanja.
2. Uklonite otpadnu vodu (ako postoji) i spojeve na dimnjak.
3. Prije transporta, do kraja odlijte vodu koja je ostala u uređaju.

### Odlaganje starog uređaja

Odložite vaš stari uređaj na način na koji ne šteti okolišu.

Možete se javiti Vašem lokalnom komunalnom gospodarstvu ili otpadu u Vašoj općini da biste saznali kako odložiti Vaš aparat.

Prije odlaganja vašeg starog uređaja, odrežite utikač na kabelu i onemogućite bravu za zatvaranje vrata da bi se izbjegli opasni uvjeti za djecu.

## Tehničke specifikacije

HR

Visina (prilagodljiva)	84,3 cm
Širina	59,5 cm
Dubina	53 cm
Kapacitet (max.)	7 kg
Masa (neto)	32 kg
Napon	Pogledajte tipsku pločicu
Označeni ulaz snage	
Šifra modela	

Tipska pločica se nalazi iza vrata za punjenje.

### Što treba uraditi za uštedu energije:

- Pazite da uređaj radi s punim kapacitetom, ali ga nemojte prelaziti.
- Kod pranja stavljajte rublje na najjaču moguću centrifugu. Tako se vrijeme sušenja skraćuje a potrošnja energije se smanjuje.
- Pazite da zajedno sušite istu vrstu rublja.
- Za odabir programa, slijedite upute u korisničkom priručniku.
- Pazite da ostane dovoljno mjesta na prednjoj i stražnjoj strani sušilice zbog cirkulacije zraka. Ne blokirajte rešetku na prednjem dijelu proizvoda.
- Ne otvarajte vrata uređaja tijekom sušenja osim ako nije prijeko potrebno. Ako svakako morate otvoriti vrata, pazite da ih ne držite otvorena dugo.
- Ne dodajte novo (mokro) rublje tijekom sušenja.
- Nakupine i vlakna otpuštena iz rublja u zrak tijekom ciklusa sušenja se sakupljaju u "Filtru za nakupine". Pazite da čistite filtre prije ili nakon svakog sušenja.
- Kod modela s kondenzatorom, pazite da redovito čistite kondenzator najmanje jednom mjesečno ili svakih 30 ciklusa sušenja.
- Kod modela s ventilacijom, slijedite upute za spajanje dimnjaka u korisničkom priručniku i pazite na čišćenje dimnjaka.
- Tijekom sušenja dobro prozračujte prostoriju gdje je smještena sušilica.
- „Kod modela sa štednjom energije s lampicama, u vrijeme kad se sušilica ne koristi, držite vrata zatvorena ako je tipka za uključivanje/isključivanje pritisnuta (ako je sušilica pod naponom).“

### Rublje podesno za sušenje u stroju

- i** Uvijek slijedite upute na etiketama rublja. Sušite samo rublje koje ima etiketu koja označava da je ono podesno za sušenje u sušilici i pazite da odaberete odgovarajući program.

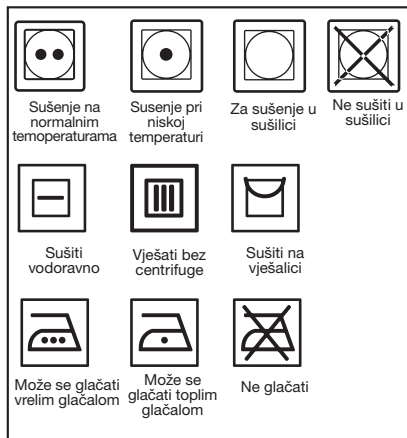

### Rublje koje nije podesno za sušenje u stroju

- Rublje s metalnim dodacima kao što su kopčice remena i metalna dugmad mogu oštetiti stroj.
- Ne sušite u sušilici predmete od vune, svilenu odjeću i najlonske čarape, osjetljive tkanine s čipkom, rublje s metalnim dodacima i predmete kao što su vreće za spavanje.
- Rublje napravljeno od osjetljivih i vrijednih tkanina, kao i zavjese od čipke, se može zgužvati. Ne sušite ih u sušilici!
- Ne sušite u sušilici predmete napravljene od hermetičkih vlakana kao što su jastuci i popluni.
- Rublje od pjene ili gume će se deformirati.
- U sušilici ne sušite rublje koje sadrži gumu.
- Ne sušite u sušilici rublje izlagano nafti, gorivu, zapaljivim ili eksplozivnim agensima čak i ako je prije toga oprano.
- Pretjerano mokro rublje ili rublje s kojeg kaplje voda se ne smije stavljati u sušilicu.
- Predmeti koji se čiste ili peru benzinom/gorivom, otapalima za kemijsko čišćenje i drugim zapaljivim ili eksplozivnim materijalima kao i oni koji su isprljani ili pošpricani takvim materijalima se ne smiju sušiti u proizvodu jer ispuštaju zapaljivu ili eksplozivnu paru.
- Nemojte u sušilici sušiti predmete čišćene industrijskim kemikalijama.
- U sušilici ne sušite neoprano rublje.
- Predmeti isprljani uljem za kuhanje, acetonom, alkoholom, gorivom, kerozinom, sredstvima za uklanjanje mrlja, terpentinom, parafinom i sredstvima za

uklanjanje parafina se moraju oprati u toploj vodi s puno deterdženta prije nego se osuše u sušilici.

- Odjeća ili jastuci punjeni gumenom pjenom (pjena od lateksa), kape za tuširanje, tkanine otporne na vodu, materijali s gumenim pojačanjima i jastučićima od pjene se ne smiju sušiti u sušilici.
- Ne koristite omekšivače tkanina ili antistatičke proizvode osim ako to ne preporučuje proizvođač omekšivača ili proizvoda.
- Ne sušite u sušilici donje rublje pojačano metalnim dijelovima. Ako se ta metalna pojačanja otpuste tijekom sušenja, oštetit će vašu sušilicu.

### Priprema rublja za sušenje

- Provjerite sve predmete za pranje prije nego ih stavite u uređaj da biste bili sigurni da u njihovim džepovima ili bilo kojim dijelovima nema upaljača, kovanica, metalnih predmeta, igala, itd.
- Omekšivači tkanina i slični proizvodi se moraju koristiti u skladu s uputama proizvođača tog proizvoda.
- Svo rublje se mora oprati na najjačoj centrifugi koju vaš stroj dozvoljava za taj tip rublja.
- Rublje može biti zapetljano nakon pranja. Odvojite svoje rublje prije nego što ga stavite u sušilicu.
- Sortirajte vaše rublje prema vrsti i debljini. sušite istu vrstu rublja zajedno. Npr.: tanki kuhinjski ručnici i stolnjaci se suše brže od debelih kupaonskih ručnika.

### Odgovarajući kapacitet punjenja

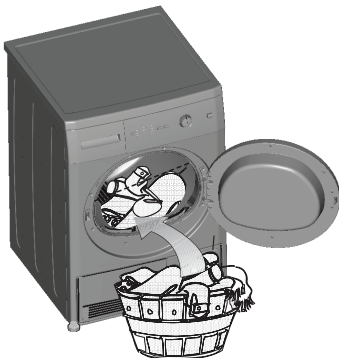

**⚠** Pridržavajte se informacija iz "Tablice za izbor programa". Uvijek uključite program u skladu s maksimalnim kapacitetom punjenja.

**i** Ne preporučuje se dodavanje rublja u uređaj više od razine prikazane na slici. Učinak sušenja će biti lošiji ako je stroj pretovaren. Nadalje, vaša sušilica i vaše

rublje se mogu oštetiti.  
**i** Stavite svoje rublje u bubanj labavo tako da se ne zapetlja.

Sljedeće mase su dane kao primjeri.

Kućanski predmeti	Približna masa (g)
Pamučni prekrivači (dvostruki)	1500
Pamučni prekrivači (jednostruki)	1000
Plahte (dvostruke)	500
Plahte (jednostruke)	350
Veliki stolnjaci	700
Mali stolnjaci	250
Čajni ubrusi	100
Kupaonski ručnici	700
Ručnici za ruke	350
Odjeća	Približna masa (g)
Bluze	150
Pamučne košulje	300
Košulje	200
Pamučne haljine	500
Haljine	350
Traperice	700
Rupčići (10 komada)	100
Majice	125

### Punjenje

- Otvaranje vrata za punjenje.
- Stavljajte predmete u sušilicu tako da nisu nabijeni.
- Gurnite prednja vrata da biste ih zatvorili. Pazite da vrata ne zahvaćaju nijedan predmet.

## 4 Odabir programa i rad s Vašim aparatom

### Upravljačka ploča

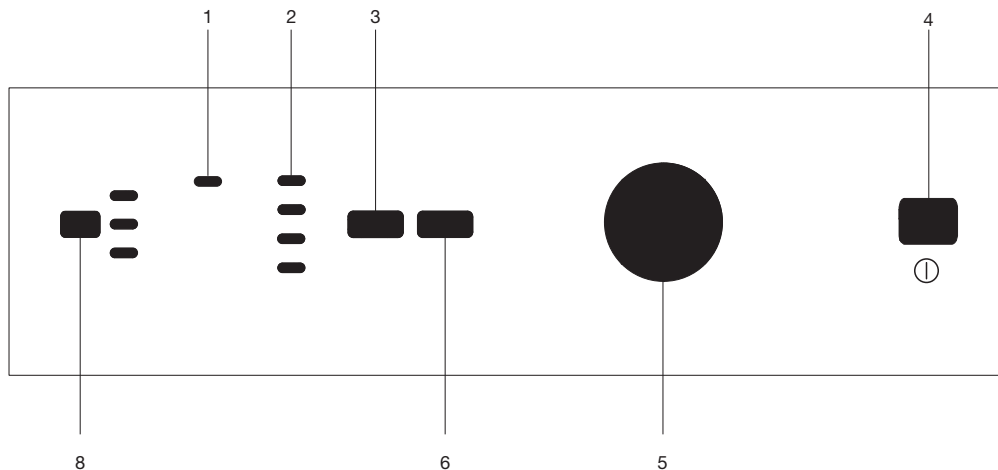

#### 1. Svjetlo upozorenja za čišćenje filtra

Svjetlo upozorenja se uključuje kad je filter pun.

#### 2. Oznaka za slijed programa

Koristi se za praćenje napretka trenutnog programa.

#### 3. Opoziv zvučnog upozorenja

Koristi se za opoziv zvučnog upozorenja koje se daje na kraju programa.

#### 4. Tipka za uključivanje/isključivanje

Koristi se za uključivanje i isključivanje uređaja.

#### 5. Tipka za odabir programa

Koristi se za odabir programa.

#### 6. Tipka za početak/pauzu/opoziv

Koristi se za početak, pauziranje ili opoziv programa.

#### 7. Svjetlo upozorenja za vodu u spremniku\*

Svjetlo upozorenja se uključuje kad je spremnik vode pun.

#### 8. Tipka za odabir odgode vremena\*

Koristi se za postavljanje odgode vremena.

\* Može se mijenjati, ovisno o značajkama vašeg uređaja



## Priprema uređaja

1. Uključite stroj u struju.
2. Stavite rublje u stroj.
3. Pritisnite gumb za "Uključivanje/isključivanje".

**i** Pritisak na tipku "Uključivanje/isključivanje" ne znači nužno da je program započeo. Pritisnite tipku "Start/Pauza/Opoziv" da biste uključili program.

## Odabir programa

Odaberite odgovarajući program iz tablice dolje koja sadrži temperaturu sušenja u stupnjevima. Odaberite željeni program tipkom za izbor programa

Jako suho	Sušite na visokoj temperaturi samo za pamučno rublje. Debele i višeslojne tkanine (npr. ručnici, posteljina, traper) se suše na način da im ne treba glačanje prije stavljanja u omar.
Spremno za nošenje	Normalno rublje (npr. stolnjaci, donje rublje) se suši na način da mu ne treba glačanje prije stavljanja u ladice.
Spremno za nošenje Plus	Normalno rublje (npr. stolnjaci, donje rublje) se suši na način da mu ne treba glačanje prije stavljanja u ladice, ali više nego u opciji Spremno za nošenje.
Spremno za glačanje	Normalno rublje (npr. majice, haljine) se suše spremni za glačanje.

**i** Za dodatne informacije o programu, pogledajte „Tablicu za odabir programa“

## Glavni programi

Ovisno o vrsti rublja, dostupni su sljedeći glavni programi:

### Pamuk

Ovim programom možete sušiti izdržljivu odjeću. Sušenje na visokoj temperaturi. Preporučuje se za uporabu za pamučne predmete (kao što su plahte, pokrivači popluna, donje rublje, itd.).

### Sintetika

Ovim programom možete sušiti suhu i manje izdržljivu odjeću. Suši se na nižoj temperaturi u usporedbi s programom pamuka. Preporučuje se za Vašu sintetičku odjeću (kao što su košulje, bluze, odjeća od sintetike/miješano s pamukom, itd.).

**i** Ne sušite zavjese i čipku u stroju.

## Protiv gužvanja

2-satni program protiv gužvanja koji sprječava gužvanje rublja će biti uključen ako ne izvadite rublje kad program dođe do kraja. Ovaj program okreće rublje u intervalima od 10 sekundi da bi se spriječilo gužvanje.

### Posebni programi

Za posebne slučajeve, postoje također i dodatni programi:

**i** Dodatni program se mogu razlikovati prema modelu vaše perilice.

### Mini

Možete koristiti ovaj program za sušenje pamuka koji se okreće na velikoj brzini u Vašoj perilici. Možete sušiti pamučno rublje od 1,2 kg (3 košulje /3 majice) u roku od 30 minuta.

**i** Da biste dobili bolje rezultate na programima za sušenje, Vaše rublje se treba prati na odgovarajućem programu i vrtjeti se na odgovarajućim brzinama centrifuge u Vašoj perilici.

### Košulja

Suši košulje na osjetljiviji način tako da se manje gužvaju i lakše glačaju.

**i** Košulje mogu sadržavati malo vlage na kraju programa. Savjetujemo da ne ostavljate košulje u sušilici.

### Traperice

Možete koristiti ovaj program za sušenje traperica koji se okreće na velikoj brzini u Vašoj perilici.

**i** Provjerite odgovarajući dio tablice programa.

### Miješano

Koristi se za sušenje sintetičkog i pamučnog rublja koje ne otpušta boju. Koristi se za rublje koje je podesno za sušenje.

### •Osjetljivo

Možete sušiti na nižim temperaturama Vaše jako osjetljivo rublje (svilene bluze, fino donje rublje, itd.) koje se može sušiti ili rublje za koje se preporučuje pranje na ruke.





### •Ventilacija

Samo ventilacija se obavlja 10 minuta bez puhanja toplog zraka. Možete prozračiti svoju odjeću koju ste čuvali zatvorenu dulje vrijeme zahvaljujući programu koji dezodorira neugodne mirise.

### Vremenski ograničeni programi

Možete odabrati jedan od programa tajmera od 10 min., 20 min., 40 min. i 60 min. da biste postigli željenu razinu osušenosti na kraju na nižim temperaturama. Program se suši u odabrano vrijeme bez obzira na temperaturu sušenja.

## Tablica odabira programa i potrošnje

HR					
Programi		Kapacitet (kg)	Brzina centrifuge perilice (o/min)	Prosječna količina preostale vlažnosti	Vrijeme sušenja (minute)
<b>Pamuk/obojeno</b>					
	Spremno za nošenje	7	1200-1000	% 60	122
			900-800	% 70	140
		3.5	1200-1000	% 60	72
			900-800	% 70	90
	Spremno za nošenje +	7	1200-1000	% 60	130
			900-800	% 70	150
		3.5	1200-1000	% 60	78
			900-800	% 70	95
	Spremno za glačanje	7	1200-1000	% 60	94
			900-800	% 70	110
		3.5	1200-1000	% 60	54
			900-800	% 70	70
Mini		1.2	1200-1000	%50	33
Košulja		1.5	1000-800	%50	30
Traperice		4	1200-1000	%50	81
<b>Sintetika</b>					
	Spremno za nošenje	3.5	800	% 40	45
			600	% 50	60
		1.75	800	% 40	28
			600	% 50	40
<b>Pamužno rublje &amp; Sintetika</b>					
Mix		4	1000-800	% 60	82
<b>Osjetljivo</b>					
	Spremno za nošenje	1.5	600	% 50	40
<b>Vrijednosti potrošnje energije</b>					
Programi		Kapacitet (kg)	Brzina centrifuge perilice (o/min)	Prosječna količina preostale vlažnosti	Potrošnja energije kWh
Pamuk lan Spremno za nošenje*		7	1000	% 60	3.95
Pamuk Spremno za glačanje		7	1000	% 60	3.1
Sintetika i miješana tkanina Spremno za nošenje		3.5	800	% 40	1.6

\* : Standardni program energetskih oznaka (EN 61121:2005)

Sve vrijednosti navedene u tablici su postavljene prema standardu EN 61121:2005. Ove vrijednosti mogu biti različite od tablice prema vrsti rublja, brzini centrifuge rublja, uvjetima okoliša i promjenama napajanja.

## Pomoćne funkcije

### Opoziv zvučnog upozorenja

Vaš stroj će poslati zvučno upozorenje kad program dođe do kraja. Ako ne želite čuti zvučno upozorenje, pritisnite tipku "Opoziv zvučnog upozorenja". Kad pritisnete ovu tipku, odgovarajuća lampica će zasvijetliti a zvučni signal se neće oglasiti kad program dođe do kraja.

**i** Možete odabrati ovu funkciju ili prije ili nakon početka programa.

### Oznake upozorenja

**i** Oznake upozorenja se mogu razlikovati prema modelu vašeg uređaja.

### Čišćenje filtra

Svjetlo upozorenja će zasvijetliti da bi podsjetilo na čišćenje filtra kad program bude gotov.

**i** Ako svjetlo upozorenja za čišćenje filtra stalno svijetli, molimo pogledajte, "Prijedloge rješenja problema".

### Spremnik za vodu

Svjetlo upozorenja počinje treptati kad je spremnik ispunjen vodom. Sušilica prestaje s radom ako se svjetlo upozorenja uključi kad program radi. Da biste ponovno pokrenuli sušilicu, odljite vodu u spremniku za vodu. Pritisnite tipku "Početak/pauza/opoziv" da biste pokrenuli program nakon što ste ispraznili spremnik. Lampica upozorenja se isključuje a program nastavlja s radom.

### Odgoda vremena

Ako želite kasnije osušiti svoju odjeću, zahvaljujući funkciji odgode vremena, možete odgoditi početak programa do 3, 6 ili 9 sati.

1. Otvorite vrata za punjenje i stavite rublje unutra.

**i** Pazite da su svi izlazi za zrak otvoreni, filtri za vrata očišćeni i da je spremnik za vodu prazan.

2. Postavite program za sušenje i po potrebi, dodatne funkcije.

3. Kad jednom pritisnete tipku za programiranje vremena, bira se odgoda za 3 sata i zasvijetli odgovarajuća dioda. Kad ponovno pritisnete istu tipku, 6 sati; a ako pritisnete još jednom, bit će odabrana odgoda od 9 sati. Ako tipku za programiranje vremena pritisnete još jednom, funkcija odgode vremena će biti opozvana. Postavite odgodu vremena po želji.

4. Odgođeni rad odabranog programa se uključuje pomoću tipke "Start/pauza/opoziv" nakon odabira odgode vremena.

**i** Za vrijeme odgode vremena možete dodavati još rublja ili ga vaditi van.

**i** Tijekom odgode vremena, rublje se okreće svake 4 sekunde svakih 10 minuta da bi se spriječio gužvanje.

### Promjena i opoziv odgode vremena.

Ako želite opozvati odbrojavanje odgode vremena i uključiti program:

1. Pritisnite tipku "Start/Pauza/Opoziv" na otprilike 3 sekunde.
2. Pritisnite tipku "Start/Pauza/Opoziv" da biste odmah uključili program.

### Uključivanje programa

1. Pritisnite tipku "Start/Pauza/Opoziv" da biste uključili program.
2. Tipka "Start/pauza/opoziv" će se upaliti da bi označila da je program započeo.

### Napredak programa

Napredak programa u tijeku je prikazan na oznaci slijeda programa.

Na početku svakog koraka programa, odgovarajuća lampica oznake će se upaliti i svjetlo završenog koraka će se isključiti.

#### "Sušenje":

- Razina sušenja će biti osvijetljena tijekom cijelog postupka sušenja dok razina sušenja ne dosegne "suho za glačanje".

#### "Spremnost za glačanje":

- Počinje svijetliti kad razina osušenosti dosegne korak "suho za glačanje" i nastavlja svijetliti do sljedećeg koraka.

#### "Spremnost za nošenje":

Počinje svijetliti kad razina osušenosti dosegne korak "spremnost za nošenje" i nastavlja svijetliti do sljedećeg koraka.

#### "Završno/Protiv gužvanja":

- Svijetli kad program dođe do kraja i uključi se funkcija protiv gužvanja.

**i** Ako više od jedne LED lampice svijetli ili bljeska istodobno, to znači da postoji greška u radu ili kvar (molimo pogledajte, Prijedlozi rješenja problema).

### Promjena programa nakon početka

Možete koristiti ovu mogućnost kad Vaša perilica počne sušiti odjeću na višim ili nižim temperaturama.

Na primjer;

1. Pritisnite i držite tipku "Start/pauza/opoziv" na 3 sekunde da biste "Opozvali" program da biste odabrali program "Posebno suho" umjesto programa "Suho za glačanje".
2. Odaberite program "Ekstra suho" okretanjem tipke za odabir programa.
3. Pritisnite tipku "Start/Pauza/Opoziv" da biste uključili program.

**i** Pritisnite tipku start na 3 sekunde da biste opozvali program ili okrenuti tipku za odabir programa u bilo kojem smjeru da biste zaustavili program dok uređaj radi. Lampice spremnika za vodu i za čišćenje filtra su uključene da bi upozorili korisnika kad je program opozvan pritiskom na tipku Start/



pauza/opoziv na 3 sekunde. Međutim, lampice upozorenja se ne uključuju kad je program opozvan okretanjem tipke za odabir programa. Samo se lampice za sušenje uključuju a uređaj ostaje na čekanju dok se ne odabere novi program i ne pritisne se tipka Start/pauza/opoziv. Zaključavanje uređaja zbog djece ne smije biti uključeno da bi se izvršile ove dvije operacije. Ako je zaključavanje zbog djece uključeno, isključite ga prije obavljanja ovih operacija.

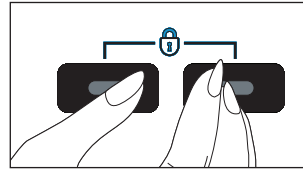

**i** Pritisnite odgovarajuće tipke na 3 sekunde da biste uključili zaključavanje zbog djece. Oglasis će se dugi zvučni signal i uključiti će se zaključavanje zbog djece. Dvostruki zvučni alarm će se začuti ako pritisnete bilo koju tipku za odabir ili okrenete tipku za odabir programa dok je zaključavanje zbog djece uključeno. Pritisnite tipke na 3 sekunde da biste isključili zaključavanje zbog djece. Oglasis će se jedan zvučni signal i isključiti će se zaključavanje zbog djece.

**⚠** Označit će se dvostruki zvučni signal ako okrenete tipku za odabir programa dok uređaj radi, a zaključavanje zbog djece je uključeno. Ako isključite zaključavanje zbog djece bez vraćanja tipke za odabir programa na prethodni položaj, program će biti prekinut jer je položaj tipke za odabir programa promijenjen. Samo se lampice za sušenje uključuju a uređaj ostaje na čekanju dok se ne odabere novi program i ne pritisne se tipka Start/pauza/opoziv.

## Završetak opozivom programa

Novi program se može odabrati ili uključiti nakon što je "Program opozvan" da bi se promijenio program pranja. Za opoziv bilo kojeg programa; Pritisnite tipku "Start/Pauza/Opoziv" na otprilike 3 sekunde. Kao podsjetnik, na kraju ovog razdoblja upaliti će se lampice upozorenja "Čišćenje filtra", "Spremnik za vodu" i "Završno/ Protiv gužvanja".

**⚠** Kako će unutrašnjost stroja biti jako vruća, kad opozovete program dok stroj radi, uključite program za ventilaciju da je ohladi.

## Dodavanje/vađenje rublja na pasivnom režimu rada

Da biste dodali ili uklonili rublje nakon početka programa:

1. Pritisnite tipku "Start/Pauza/Opoziv" da biste prebacili vaš stroj na „Pauzu“. Postupak sušenja će se zaustaviti.
2. Otvorite vrata na položaju Pauza i zatvorite ih opet nakon dodavanja ili vađenja rublja.
3. Pritisnite tipku "Start/Pauza/Opoziv" da biste uključili program.

**i** Svo rublje dodano nakon početka postupka sušenja može dovesti do toga da se već suho rublje u stroju izmiješa s mokrim rubljem a rezultat će biti mokro rublje nakon kraja postupka sušenja.

**i** Rublje se može dodati ili izvaditi po želji tijekom postupka sušenja, ali će taj postupak prekinuti sušenje u kontinuitetu, produžiti će trajanje programa i povećati potrošnju energije. Zato se preporučuje dodavanje rublja prije početka programa sušenja.

## Brava koju djeca ne mogu otvoriti

Postoji brava koju djeca ne mogu otvoriti da bi se spriječio svaki prekid programa zbog pritiskanja tipki dok je program uključen. Kad je uključeno zaključavanje zbog djece, isključuju se vrata za punjenje i sve tipke osim tipke "Uključivanje/Isključivanje" na ploči.

Da biste uključili bravu koju djeca ne mogu otvoriti, pritisnite istodobno na tipke "Start/Pauza/Opoziv" i "Opoziv zvučnog upozorenja" 3 sekunde.

Da biste uključili novi program nakon završetka programa ili da prekinete program, trebate isključiti zaključavanje zbog djece. Pritisnite tipke na 3 sekunde da biste isključili zaključavanje zbog djece.

**i** Zaključavanje zbog djece se isključuje kad se uređaj ponovno pokrene pritiskom na tipku za uključivanje/isključivanje.

## Kraj programa

Lampice upozorenja “Završno/protiv gužvanja”, “Čišćenje filtra” i “Spremnik za vodu” na oznaci slijeda programa će zasvijetliti kad program dođe do kraja. Vrata se mogu otvoriti i stroj je sada spreman za drugi ciklus. Pritisnite tipku za “Uključivanje/isključivanje” da biste isključili vašu perilicu.

- i** Završni korak ciklusa sušenja (korak hlađenja) se obavlja bez primjene topline da bi se predmeti održavali na temperaturi koja im neće štetiti.
- i** 2-satni program protiv gužvanja koji sprječava gužvanje rublja će biti uključen ako ne izvadite rublje kad program dođe do kraja.
- i** Ako odmah nećete izvaditi rublje, ne zaustavljajte sušilicu prije dovršetka postupka sušenja.
- i** Očistite filter nakon svakog sušenja (molimo pogledajte Čišćenje filtra).
- i** Ispraznite spremnik za vodu nakon svakog sušenja (pogledajte Spremnik za vodu)

### Uložak filtra / unutarnja površina vrata

Nakupine i vlakna otpuštena iz rublja u zrak tijekom ciklusa sušenja se sakupljaju u "Ulošku filtra".

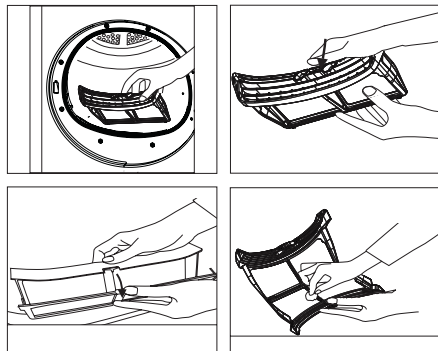

**i** Takva vlakna i nakupine se formiraju tijekom nošenja i pranja.

**i** Uvijek nakon svakog postupka sušenja očistite filtar i unutarnje površine poklopca

**i** Možete očistiti filtar i područje filtra usisavačem.

Za čišćenje filtra:

1. Otvaranje vrata za punjenje.
2. Uklonite poklopac filtra tako da ga povučete gore i otvorite filtar.
3. Očistite nakupine, vlakna i ostatke pamuka rukom ili mekom krpom.
4. Zatvorite filtar i stavite ga nazad na mjesto.

**i** Do začepljenja može doći na površini filtra nakon nekog vremena uporabe vašeg stroja; ukoliko se to još dogodi, operite filtar vodom i osušite ga prije ponovne uporabe.

Očistite cijelu unutarnju površinu poklopca i brtve vrata.

### Senzor (modeli sa senzorom)

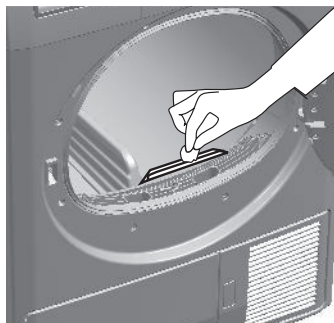

U sušilici postoje senzori za vlagu koji otkrivaju je li rublje suho ili ne.

Za čišćenje senzora:

1. Otvorite vrata za punjenje sušilice.
2. Pustite da se uređaj ohladi ako je sušeno u njemu.
3. Obrišite metalne senzore mekom krpom natopljenom ocom i osušite ih.

**i** Čistite metalne senzore 4 puta godišnje.

**⚠** Nikada ne koristite otapala, sredstva za čišćenje ili slične tvari kod čišćenja, jer ti materijali mogu uzrokovati požar i eksploziju!

### Spremnik za vodu (proizvodi opremljeni kondenzatorom);

Vlaga u mokrom rublju se izvlači iz rublja i kondenzira. Ispraznite spremnik s vodom nakon svakog ciklusa pranja ili kad se uključi svjetlo "Spremnik za vodu".

**i** Možete koristiti vodu iz spremnika za vodu u vašim glačalima na paru ili ovlaživačima.

**⚠** Kondenzirana voda se ne smije piti!

**⚠** Nikada ne vadite spremnik za vodu dok program radi!

Spremnik za vodu se može nalaziti na dva različita mjesta kako je označeno dolje, ovisno o modelu vaše sušilice.

- U ladicu na ploči
- Iza tipske pločice

Ako zaboravite isprazniti spremnik za vodu, vaša sušilica će se zaustaviti tijekom sljedećih ciklusa sušenja kad je spremnik za vodu pun i zasvijetlit će lampica upozorenja "Spremnik za vodu". U tom slučaju, pritisnite tipku "početak/

pauza/opoziv” da biste nastavili ciklus sušenja nakon pražnjenja spremnika za vodu.  
Za pražnjenje spremnika za vodu:

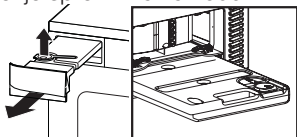

1. Pažljivo uklonite spremnik za vodu otvaranjem tipske pločice/povlačenjem ladice.
2. Izbacite vodu otvaranjem poklopca spremnika za vodu.
3. Ako na poklopcu spremnika za vodu ima nakupina, očistite ga i pritisnite da se zatvori.
4. Stavite spremnik za vodu na mjesto.

### **Za kondenzator (proizvodi s kondenzatorom)**

Topao i vlažan zrak u kondenzatoru se hladi hladnim zrakom iz sobe. Na taj način se vlažni zrak koji cirkulira u vašoj sušilici kondenzira i zatim upumpava u spremnik.

**i** Očistite kondenzator svakih 15 ciklusa sušenja ili jednom mjesečno.

Za čišćenje kondenzatora:

1. Ako je postupak sušenja izvršen, otvorite vrata uređaja i čekajte dok se ne ohladi.
2. Otključajte 4 brave kondenzatora nakon otvaranja tipske pločice
3. Izvucite kondenzator.
4. Očistite kondenzator s vodom pod tlakom i sačekajte dok se voda ne odlije.
5. Vratite kondenzator sa stranom označenom s “Top” prema gore.  
Zaključajte 4 brave kondenzatora. Pazite da je crvena brava u gornjem desnom kutu dobro zakačena.
6. Zatvorite poklopac tipske pločice.

Luk ordentligt  
og kontrollør  
låsepalerne

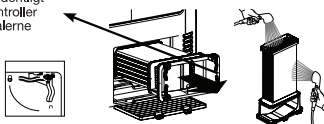

## 6 Prijedlozi za rješavanje problema

Postupak sušenja traje predugo
<ul style="list-style-type: none"><li>Možda su začepljene mrežice filtra. Operite vodom.</li></ul>
Rublje je na kraju sušenja izašlo mokro.
<ul style="list-style-type: none"><li>Možda su začepljene mrežice filtra. Operite vodom.</li><li>Možda ste stavili previše rublja. Nemojte preoptereti sušilicu.</li></ul>
Stroj se ne uključuje ili program ne počinje. Stroj nije aktiviran poslije postavljanja.
<ul style="list-style-type: none"><li>Možda nije uključen u struju. Provjerite je li stroj uključen u struju.</li><li>Vrata za punjenje mogu biti pritvorena. Pazite da su vrata za punjenje dobro zatvorena.</li><li>Program možda nije postavljen ili tipka "Početak/pauza/opoziv" nij epritisnuta. Pazite da je program postavljen i da nije na „Pauzi“.</li><li>Možda je uključeno „Zaključavanje zbog djece“. Isključite zaključavanje zbog djece.</li><li>Možda nije dobro zatvoren poklopac kondenzatora kod modela s kondenzatorom. Pazite da su poklopac kondenzatora i crvena brava dobro zatvoreni.</li></ul>
Program je bez razloga prekinut.
<ul style="list-style-type: none"><li>Vrata za punjenje mogu biti pritvorena. Pazite da su vrata za punjenje dobro zatvorena.</li><li>Možda je nestalo struje. Pritisnite tipku "Start/Pauza/Opoziv" da biste uključili program.</li><li>Možda nije dobro zatvoren poklopac kondenzatora kod modela s kondenzatorom. Pazite da su poklopac kondenzatora i crvena brava dobro zatvoreni.</li></ul>
Rublje se skupilo, nastale su mrlje ili je oštećeno.
<ul style="list-style-type: none"><li>Možda niste koristili odgovarajući program za tu vrstu rublja. Sušite samo rublje koje se može sušiti u Vašem stroju nakon provjere etiketa na Vašoj odjeći.</li><li>Odaberite program s odgovarajućom niskom temperaturom za vrstu rublja da biste osušili Vaše rublje.</li></ul>
Svjetlo bubnja se ne pali. (za modele opremljene lampom)
<ul style="list-style-type: none"><li>Stroj možda nije uključen pomoću tipke za Uključivanje/isključivanje. Provjerite je li stroj uključen.</li><li>Možda je pregorjela žarulja. Pozovite ovlašteni servis da zamijeni žarulju.</li><li>Možda nije dobro zatvoren poklopac kondenzatora kod modela s kondenzatorom. Pazite da su poklopac kondenzatora i crvena brava dobro zatvoreni.</li></ul>
2 zvučna signala se čuju kad se pritisnu tipke ili kad se okrene tipka za odabir programa.
<ul style="list-style-type: none"><li>Možda je uključeno „Zaključavanje zbog djece“. Isključite zaključavanje zbog djece.</li><li>Tipka za odabir programa se može okrenuti na nedefinirani položaj. Odaberite jedan od definiranih programa.</li></ul>
Dioda „Čišćenje filtra“ bljeska.
<ul style="list-style-type: none"><li>Filtar možda nije očišćen. Očistite filtara poklopca.</li></ul>
Bljeska dioda „Zadnje / protiv gužvanja“.
<ul style="list-style-type: none"><li>* Program je došao do kraja. Isključite stroj i izvadite rublje.</li></ul>
3 zvučna signala se čuju kad pritisnete tipku Start/pauza/opoziv
<ul style="list-style-type: none"><li>Vrata za punjenje mogu biti pritvorena. Provjerite je li stroj uključen u struju.</li><li>Pazite da su poklopac kondenzatora i crvena brava dobro zatvoreni.</li></ul>
Također za proizvode opremljene kondenzatorom:
Dioda upozorenja „Spremnik vode“ svijetli.
<ul style="list-style-type: none"><li>Voda može biti puna.</li><li>Izbacite vodu iz spremnika za vodu.</li></ul>

⚠ Ukoliko problem potraje, nazovite ovlašteni servis.



## **Veillez lire ce manuel avant la première utilisation de votre appareil !**

Chère cliente, cher client,

Nous espérons que ce produit, fabriqué dans des usines modernes et soumis à des procédures strictes d'assurance qualité, vous donneront des résultats optimaux.

Nous vous conseillons de lire ce manuel attentivement avant d'utiliser votre appareil et de le conserver à titre de référence.

### **Ce manuel d'utilisation va**

- vous aider à utiliser votre machine de manière rapide et sécurisante.
  - Veuillez le lire avant toute installation et toute mise en marche de votre machine.
  - Respectez tout particulièrement les consignes relatives à la sécurité.
  - Conservez ce manuel d'utilisation à portée de main pour référence ultérieure.
  - Veuillez lire tous les documents supplémentaires fournis avec cette machine.
- Veillez garder à l'esprit que ce manuel peut s'appliquer à plusieurs autres modèles.

### **Explication des symboles**

Les symboles suivants sont utilisés tout au long du manuel d'utilisation :



Consignes importantes de sécurité. Avertissement contre des situations dangereuses concernant la vie et les biens.



Attention; Avertissement de tension d'alimentation électrique.



Attention; Avertissement de risque d'incendie.



Attention; Avertissement concernant les surfaces chaudes.



Lisez les instructions.



Informations utiles. Informations importantes ou conseils pratiques relatives à l'utilisation.

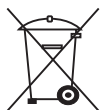

Cet appareil est marqué du symbole du tri sélectif relatif aux déchets d'équipements électriques et électroniques.

Cela signifie que ce produit doit être pris en charge par un système de collecte sélectif conformément à la directive européenne 2002/96/CE afin de pouvoir soit être recyclé soit démantelé afin de réduire tout impact sur l'environnement.

Pour plus de renseignements, vous pouvez contacter votre administration locale ou régionale.

Les produits électroniques n'ayant pas fait l'objet d'un tri sélectif sont potentiellement dangereux pour l'environnement et la santé humaine en raison de la présence de substances dangereuses.

# 1 Consignes importantes de sécurité

Cette section comprend des informations relatives à la sécurité qui vous aideront à vous protéger contre les risques de blessures corporelles ou de dégâts matériels. Le non respect de ces instructions entraînera l'annulation de la garantie et de toute responsabilité.

## Sécurité générale

- N'installez jamais votre appareil sur un sol recouvert de moquette. Dans le cas contraire, l'absence de circulation d'air en-dessous de votre machine pourrait entraîner la surchauffe des pièces électriques. Ceci pourrait engendrer des problèmes avec votre machine.
- Si le câble d'alimentation ou la prise secteur est endommagé, vous devez faire appel au Service agréé pour réparation.
- Ce produit ne doit pas être branché pendant les travaux d'installation, de maintenance et de réparation. Ces travaux doivent toujours être réalisés par le service technique. Le fabricant ne saurait être tenu responsable des dommages découlant de ces processus réalisés par des personnes non autorisées.
- Branchez le produit à une prise équipée d'une mise à la terre protégée par un fusible de capacité adaptée, tel qu'indiqué dans le tableau des caractéristiques techniques.
- Utilisez votre produit à des températures comprises entre + 5°C et + 35°C.
- N'utilisez pas d'appareils électriques à l'intérieur du produit.
- Ne raccordez pas la sortie d'air du produit aux orifices d'évacuation utilisés pour l'évacuation des fumées des appareils fonctionnant à l'essence ou à d'autres types de carburants.
- Vous devez aménager une ventilation suffisante pour éviter l'accumulation des gaz s'échappant d'appareils à combustion d'essence ou d'autres types de carburants. Cela comprend également les flammes nues pouvant être générées suite à l'effet de retour de flamme.
- Nettoyez toujours le filtre à peluche avant ou après chaque chargement.
- N'utilisez jamais le sèche-linge sans le filtre à peluche.
- Empêchez l'accumulation de fibres, poussières et saletés autour de la zone d'évacuation des gaz et dans les zones adjacentes.
- La prise du câble d'alimentation doit être accessible facilement après l'installation.
- N'utilisez pas de rallonges, de multiprises ou d'adaptateurs pour brancher le sèche-linge au secteur pour réduire le risque d'électrocution.
- N'apportez aucune modification à la prise fournie avec le produit. Si la prise n'est pas compatible avec la prise murale, faites changer celle-ci par un électricien qualifié.
- Les articles lavés ou nettoyés avec du diesel, de l'essence, des solvants de nettoyage à sec et d'autres matériaux combustibles ou explosifs, ainsi que les articles contaminés ou tachés par ce type de matériaux, ne doivent pas être séchés dans le produit car ils dégagent des vapeurs inflammables ou explosives.
- Ne séchez pas d'articles nettoyés à l'aide de produits chimiques dans le sèche-linge.
- Ne séchez pas de linge non lavé dans le sèche-linge.
- Les articles tachés avec des huiles de cuisson, de l'acétone, des alcools, de l'essence, du kérosène, des détachants, de l'essence de térébenthine, de la paraffine, des détachants pour paraffine, doivent être lavés à l'eau chaude avec une grande quantité de détergent avant d'être placés dans le sèche-linge.
- Le linge ou les oreillers garnis de mousse de caoutchouc (mousse de latex), les bonnets de bain, les textiles imperméables, les matériaux contenant des renforts en latex et des coussinets en mousse de caoutchouc, ne peuvent pas être séchés en machine.
- N'utilisez pas d'adoucissants ou de produits destinés à éliminer l'électricité statique sauf si cela est recommandé par le fabricant de l'adoucissant ou du produit.
- Cet appareil doit être branché à la terre. L'installation de la mise à la terre réduit le risque d'électrocution en créant une voie à faible résistance pour le flux électrique en cas de dysfonctionnement ou de panne. Le câble d'alimentation du produit est équipé d'un conducteur et d'une prise de terre permettant la mise à la terre du produit. Cette prise doit être installée correctement et être insérée dans une prise murale équipée d'une prise de terre, conformément à la législation et aux réglementations locales.
- N'installez pas le produit derrière une porte équipée d'une serrure, d'une porte coulissante ou d'une porte équipée d'une charnière contre le bord du sèche-linge.
- N'installez pas ce produit, ou ne le laissez pas dans des endroits où il pourrait être exposé aux conditions extérieures.
- Ne jouez pas avec les commandes.
- Ne réalisez aucune opération de réparation ou de remplacement sur le produit, même si vous savez ou possédez les capacités pour



les effectuer, sauf si cela est expressément mentionné dans les instructions d'utilisation ou dans le manuel de service fourni.

- Le conduit d'échappement et l'intérieur du produit doivent être nettoyés par du personnel qualifié régulièrement.
- Un mauvais branchement du conducteur de mise à la terre du produit peut provoquer une électrocution. Si vous avez le moindre doute concernant le branchement de mise à la terre, faites-le vérifier par un électricien qualifié, un agent de service ou par du personnel de maintenance.
- Ne tentez pas d'atteindre des articles dans la machine si le tambour fonctionne.
- Débranchez la machine lorsque celle-ci n'est pas utilisée.
- Ne nettoyez jamais l'appareil avec de l'eau ! Vous vous exposeriez à un risque d'électrocution ! Avant de procéder au nettoyage, coupez toujours l'alimentation de la machine en la débranchant.
- Ne touchez jamais la prise avec des mains mouillées. Ne débranchez jamais la machine en tirant sur le câble, saisissez uniquement la prise pour la débrancher. Ne faites pas fonctionner la machine si le câble d'alimentation ou la prise est endommagée !
- N'essayez jamais de réparer la machine vous-même. Dans le cas contraire, vous exposerez votre vie ainsi que celle d'autres personnes
- Pour les dysfonctionnements qui ne peuvent être résolus à l'aide des informations fournies dans les consignes de sécurité : Eteignez la machine, débranchez-la, fermez le robinet d'arrivée d'eau et contactez un agent du service agréé.
- N'arrêtez pas le sèche-linge avant la fin du cycle de séchage sauf si vous retirez tout le linge rapidement de la machine pour l'étendre et dissiper la chaleur.
- Retirez la porte du compartiment de séchage avant de jeter ou de mettre au rebut le produit.
- La dernière partie du cycle de séchage est réalisée sans chaleur (cycle de refroidissement) pour garantir que les articles sont laissés à une température qui ne les endommagera pas.
- Les adoucissants ou produits similaires doivent être utilisés selon les instructions fournies avec l'adoucissant.
- La lingerie contenant des renforts métalliques ne doit pas être placée dans le sèche-linge. Si les renforts métalliques se détachent pendant le séchage, cela peut endommager le sèche-linge.
- Vérifiez le linge pour vous assurer que tous les éléments (briquets, pièces de monnaie, objets, aiguilles, etc) oubliés ont été retirés avant de le charger dans la machine.
- « Parfois, lorsque votre sèche-linge n'est pas

en cours d'utilisation ou après avoir sorti le linge à la fin du processus de séchage, éteignez la machine en mettant le bouton Marche/Arrêt à la position Off ». Lorsque le bouton Marche/Arrêt se trouve à la position ON (lorsque le sèche-linge est sous-tension), maintenez la porte du sèche-linge fermée. »

## Utilisation prévue

- Cet appareil a été conçu pour un usage domestique. Il ne doit pas être utilisé à d'autres fins.
- Utilisez le produit uniquement pour sécher du linge qui porte une étiquette autorisant cette opération.
- Dans votre machine, ne séchez que des articles qui sont cités dans votre manuel d'utilisation.
- Cet appareil n'est pas destiné à être utilisé par des personnes (enfants compris) présentant des capacités physiques, sensorielles ou mentales réduites, ou un manque d'expérience et de connaissances, sauf si un contrôle ou des instructions spécifiques leur ont été fournies concernant l'utilisation de la machine, par une personne responsable de leur sécurité.

## Sécurité des enfants

- Les appareils électriques sont dangereux pour les enfants. Maintenez-les à l'écart de la machine lorsque celle-ci fonctionne. Ne les laissez pas jouer à proximité de la machine.
- Les matériaux d'emballage sont dangereux pour les enfants. Mettez les matériaux d'emballage hors de portée des enfants ou débarrassez-vous-en, en les classant conformément aux directives sur les déchets.
- Ne laissez pas les enfants s'asseoir/grimper ou entrer dans la machine.
- Surveillez les enfants pour vous assurer qu'ils ne jouent pas avec l'appareil.
- Fermez la porte lorsque vous quittez la pièce où se trouve la machine.

## 2 Installation

Consultez votre agent de service agréé le plus proche pour l'installation de votre produit.

**i** La préparation du site et de l'installation électrique du produit relève de la responsabilité du client.

**⚠** L'installation et les branchements électriques doivent être réalisés par du personnel qualifié.

**⚠** Avant l'installation, vérifiez visuellement si le produit présente des défauts. Si c'est le cas, ne procédez pas à l'installation. Des produits endommagés peuvent présenter des risques pour votre sécurité.

### Emplacement d'installation approprié

- Installez l'appareil dans un environnement qui ne comporte aucun risque de gel, dans une position stable et à niveau.
- Utilisez votre produit dans un environnement bien aéré et non poussiéreux.
- N'obstruez pas les conduites d'air se trouvant à l'avant et sur le dessous de la machine avec des matériaux tels que de la moquette ou des bandes de laines.
- Ne placez pas le produit sur une moquette ou des surfaces similaires.
- N'installez pas le produit derrière une porte équipée d'une serrure, d'une porte coulissante ou d'une porte équipée d'une charnière pouvant heurter l'appareil.
- Lorsque le produit est installé, il doit rester au même endroit où ont été réalisés les branchements. Lors de l'installation du produit, assurez-vous que la paroi arrière ne soit en contact avec aucun objet (robinet, prise murale) et veillez également à installer le produit dans son emplacement définitif.

**⚠** N'installez pas l'appareil au-dessus du câble d'alimentation.

- Maintenez au moins 1,5 cm d'écart avec les autres meubles.

### Installation de l'appareil encastré

- Une pièce spéciale (pièce n° : 295 970 0100), remplaçant le panneau supérieur de l'appareil, doit être fournie et installée par l'agent de Service agréé afin d'utiliser la machine sous un plan de travail ou un placard. La machine ne doit jamais fonctionner sans ce panneau supérieur.
- Laissez un écart d'au moins 3 cm entre les parois latérales et arrière de la machine et les parois du plan de travail/placard lorsque vous souhaitez encastrer la machine.

### Montage sur un lave-linge

- Un dispositif de fixation doit être utilisé entre les deux machines pour pouvoir utiliser le sèche-linge sur un lave-linge. Le dispositif de support (pièce n° 296 280 0100 blanc / 296 280 0200 gris) doit être installé par l'agent de service agréé.

- Installez la machine sur un sol solide. Si le sèche-linge est placé sur un lave-linge, leur poids combiné peut atteindre 180 kg lorsque les machines sont pleines. Pour cette raison, le sol doit pouvoir supporter cette charge.

### Tuyau d'aération et raccord (pour les produits équipés d'une sortie d'aération)

Le tuyau d'aération assure l'évacuation de l'air de l'intérieur de la machine.

Un sèche-linge ventilé est équipé d'une évacuation d'air.

Des conduits en fer blanc ou en aluminium peuvent également être utilisés. Leur diamètre doit mesurer au moins 10 cm.

Les longueurs maximum des tuyaux et conduites sont fournies dans le tableau ci-dessous.

	Tuyau	Conduit
Longueur maximum	4 m	5 m
1 raccord coudé 45°	-1.0 m	-0.3 m
1 raccord coudé 90°	-1.8 m	-0.6 m
1 raccord coudé court 90°		-2.7 m
1 passage de cloison	-2,0 m	-2,0 m

**i** Chaque raccord coudé et autres passages doivent être soustraits de la longueur maximum mentionnée précédemment.

Raccord d'un tuyau d'aération ;

1. Raccordez le tuyau de sortie d'air à la pièce de calage du tuyau en le tournant dans le sens inverse des aiguilles d'une montre.
2. Réalisez les passages de tuyau tel qu'indiqué ci-dessous.

**i** L'évacuation de l'air humide du sèche-linge dans la pièce peut être gênante. Elle peut abîmer les murs et les meubles de la pièce.

**i** Le tuyau d'aération peut être amené à l'extérieur par une fenêtre ou vous pouvez le raccorder au conduit d'évacuation d'air dans la salle de bain.

**i** Le conduit d'évacuation d'air doit être amené directement à l'extérieur. Le nombre de raccords coudés doit être réduit au minimum pour ne pas entraver la circulation d'air.

**i** Pour empêcher l'accumulation d'eau dans le tuyau, assurez-vous que celui-ci n'est pas plié au niveau du sol.

**⚠** Le tuyau de ventilation ne doit pas être raccordé au conduit d'évacuation d'une cuisinière ou d'une cheminée.

**⚠** Ne faites pas fonctionner votre machine en même temps que des appareils de chauffage tels que des poêles fonctionnant au charbon ou au gaz. Le débit d'air pourrait faire exploser le conduit d'évacuation

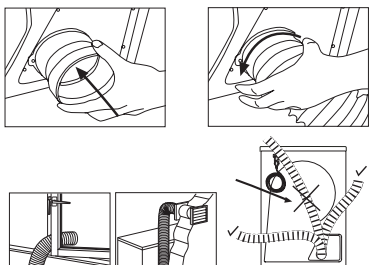

## Raccord du tuyau de vidange d'eau pour les modèles équipés du réservoir d'eau dans la partie inférieure ;

Le tuyau de vidange d'eau est situé dans la partie inférieure à l'arrière de votre machine.

1. Retirez le support et le bouchon en caoutchouc.
2. Fixez l'adaptateur du tuyau de vidange et remplacez le support dans sa position.

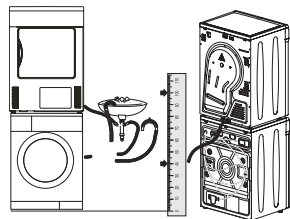
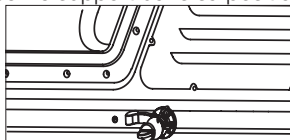

## Raccord à la vidange d'eau (produits équipés d'un condenseur);

Dans les appareils équipés d'un condenseur, l'eau accumulée au cours du cycle de séchage est récupérée dans le réservoir d'eau. Vous devez vidanger l'eau accumulée après chaque cycle de séchage.

Vous pouvez évacuer directement l'eau grâce au tuyau de vidange fourni avec la machine au lieu de vidanger régulièrement l'eau accumulée dans le réservoir.

Raccord du tuyau de vidange de l'eau :

1. Tirez le tuyau par son extrémité pour le retirer du produit. N'utilisez aucun outil pour retirer ce tuyau. Fixez l'adaptateur du tuyau de vidange à l'extrémité de ce tuyau.
2. Raccordez le tuyau de vidange spécial fourni avec la machine à la fixation de l'adaptateur du tuyau.
3. L'autre extrémité du tuyau de vidange peut être directement raccordée au tuyau d'évacuation des eaux usées ou au lavabo. Les raccords doivent toujours être sécurisés dans tous les types de raccordement. Votre domicile sera inondé si le tuyau sort de son logement pendant la vidange.

- i** Lorsque vous utilisez la vidange directe, le témoin d'avertissement « Réservoir d'eau » s'allumera à la fin de chaque programme.

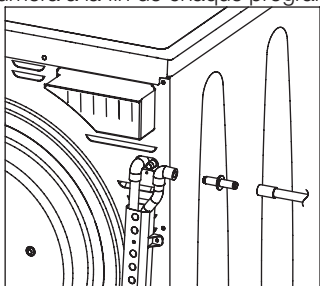

Important :

- Le tuyau doit être fixé à une hauteur maximum de 80 cm.
- Veillez à ce que le tuyau ne soit pas pincé ou plié.
- L'extrémité du tuyau ne doit être ni coudée, ni piétinée, ni pliée entre la canalisation et la machine.

Important :

- i** La machine n'est pas équipée de pompe, il faut donc s'assurer que le tuyau est placé de manière à permettre un débit d'eau sans obstacle.
- i** L'extrémité du tuyau ne doit jamais être plus élevée que le niveau de l'évacuation d'eau de la machine. Dans le cas contraire, le témoin « Réservoir plein » s'allumera et le programme cessera.
- i** Si le sèche-linge est monté sur la machine à laver à l'aide d'un support, il est recommandé d'utiliser un tuyau de vidange d'eau. Le tuyau de vidange doit être raccordé directement vers le bas, tel qu'illustré dans le schéma.

## Réglage des pieds

Afin de s'assurer que votre appareil fonctionne en silence et sans vibration, il doit être stable, horizontal et équilibré sur ses pieds. Les pieds avant de votre appareil peuvent être ajustés. Équilibrez la machine en réglant les pieds.

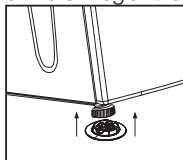

1. Desserrez les pieds à la main.
  2. Ajustez les pieds jusqu'à ce que la machine soit à niveau et équilibrée.
- i** N'utilisez aucun outil pour dévisser les pieds réglables, sinon vous pourriez les endommager.
- i** Ne dévissez jamais les pieds réglables de leurs logements.

2 pièces en plastique sont fournies avec le manuel d'utilisation pour empêcher votre machine de glisser sur des surfaces mouillées et glissantes. Pour installer ces pièces en plastique :

1. Inclinez votre machine en arrière.
2. Fixez les pièces en plastique aux pieds réglables avant. Appuyez sur les pièces en plastique pour les fixer correctement.
3. Vérifiez l'équilibre de la machine de nouveau, et faites un nouveau réglage des pieds le cas échéant.

## Branchement électrique

Branchez le produit à une prise équipée d'une mise à la terre protégée par un fusible de capacité adaptée, tel qu'indiqué dans le tableau des caractéristiques techniques. Notre société ne pourra pas être tenue responsable pour tous les dommages qui pourraient survenir si la machine est utilisée sur un circuit électrique sans mise à la terre.

- Le branchement doit être conforme à la réglementation en vigueur dans votre pays.
- Si la valeur de courant du fusible ou du disjoncteur de votre domicile est inférieure à 16 ampères, demandez à un électricien qualifié d'installer un fusible de 16 ampères.
- La prise du câble d'alimentation doit être accessible facilement après l'installation.
- La tension et la protection admise du fusible ou du disjoncteur sont précisées dans la section « spécifications techniques ».
- La tension spécifiée doit être égale à celle de votre réseau électrique.
- Ne réalisez pas de branchements en utilisant des rallonges ou des multiprises.
- Une distance de contact minimum de 3 mm doit être respectée entre le fusible et les interrupteurs principaux.

 Un câble d'alimentation abîmé doit être remplacé par un électricien qualifié.

 Si le produit est défectueux, il ne doit pas être utilisé tant qu'il n'a pas été réparé ! Vous vous exposeriez à un risque d'électrocution !

## Spécifications techniques

FR

Hauteur (réglable)	84,3 cm
Largeur	59,5 cm
Profondeur	53 cm
Capacité (max.)	7 kg
Poids (net.)	32 kg
Tension	Voir fiche signalétique
Puissance de sortie nominale	
Code du modèle	

La fiche signalétique se trouve derrière la porte de chargement.

## Première mise en service

- Pour préparer l'appareil avant l'arrivée de l'agent de service autorisé, assurez-vous que le site et l'installation électrique sont appropriés. Si ce n'est pas le cas, contactez un électricien qualifié pour que les dispositions nécessaires soient effectuées.
- Assurez-vous que les branchements de l'appareil sont conformes aux instructions fournies dans les chapitres correspondants de ce manuel d'utilisation.

## Mise au rebut des matériaux d'emballage

Les matériaux d'emballage sont dangereux pour les enfants. Conservez tous les matériaux d'emballage dans un endroit sûr, hors de portée des enfants. Les matériaux d'emballage de votre machine sont fabriqués à partir des matériaux recyclables. Triez et jetez-les correctement, en conformité avec les instructions de recyclage des déchets. Ne jetez pas ces matériaux avec les déchets ménagers habituels.

## Transport de l'appareil

1. Débranchez la machine du secteur.
2. Retirez le tuyau d'évacuation de l'eau (le cas échéant) et les raccords de cheminée.
3. vidangez complètement l'eau restant dans la machine avant son transport.

## Mise au rebut de l'ancienne machine

Débarrassez-vous de votre vieil appareil d'une manière qui soit respectueuse de l'environnement.

Vous pouvez consulter votre agent local ou le centre de collecte des déchets solides de votre municipalité pour en savoir plus sur la procédure à suivre concernant la mise au rebut de votre machine.

Avant de jeter votre ancienne machine, coupez la prise secteur et rendez le verrou de la porte inutilisable pour éviter des situations de risque pour les enfants.

### 3 Préparations initiales au séchage

#### Mesures à adopter pour économiser de l'énergie:

- Assurez-vous de faire fonctionner l'appareil à pleine charge. Toutefois, veillez à ne pas surcharger la machine.
- Essorez le linge à la vitesse maximale au cours du lavage. Cela permet de réduire le temps de séchage et la consommation énergétique.
- Veillez à sécher les mêmes types de linge ensemble.
- Veuillez suivre les informations contenues dans le manuel d'utilisation pour la sélection de programme.
- Assurez-vous qu'un espace suffisant est aménagé à l'arrière et à l'avant de la machine pour la circulation d'air. N'obstruez pas la grille à l'avant de la machine.
- N'ouvrez pas la porte de la machine pendant le séchage sauf si cela est nécessaire. Si vous devez ouvrir la porte, veillez à ne pas la laisser ouverte trop longtemps.
- N'ajoutez pas de linge mouillé en cours de séchage.
- Les peluches et fibres qui se dégagent du linge dans l'air au cours du cycle de séchage sont récupérées par le « Filtre à peluche ». Assurez-vous de toujours nettoyer les filtres avant ou après chaque séchage.
- Dans les modèles équipés d'un condenseur, assurez-vous de nettoyer le condenseur régulièrement, au moins chaque mois ou tous les 15 cycles de lavage.
- Dans les modèles ventilés, suivez les normes de branchement d'évacuation de l'air dans le manuel d'utilisation, et veillez à nettoyer l'évacuation d'air.
- Ventilez la pièce où est situé le sèche-linge pendant le séchage.
- Pour économiser de l'énergie dans les modèles avec voyants, parfois, lorsque votre sèche-linge n'est pas en cours d'utilisation, maintenez la porte fermée si le bouton Marche/Arrêt est appuyé (si le sèche-linge est sous-tension).

#### Linge adapté à un séchage en machine

 Respectez toujours les recommandations stipulées sur les étiquettes du linge. Séchez uniquement le linge dont l'étiquette stipule que l'utilisation du sèche-linge est appropriée en sélectionnant le programme adapté.

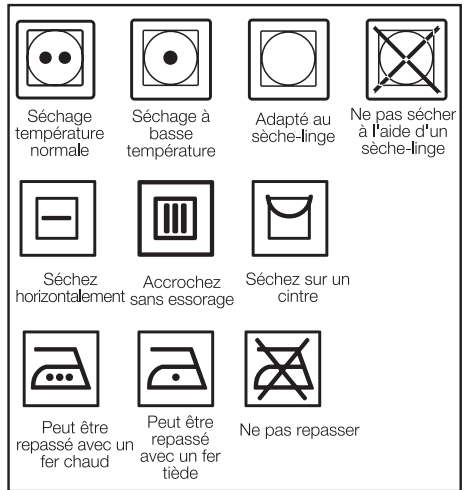

#### Linge non adapté à un séchage en machine

- Les linges présentant des pièces métalliques comme les boucles de ceinture et les boutons métalliques peuvent endommager le sèche-linge.
- Ne mettez pas d'articles tels que des vêtements en laine, en soie, les nylons, les tissus brodés délicats, des vêtements présentant des accessoires métalliques et des articles volumineux comme des sacs de couchage, dans le sèche-linge.
- Les linges réalisés dans des tissus délicats ainsi que les rideaux en dentelle peuvent se froisser. Ne les séchez pas dans la machine !
- Ne séchez pas d'articles réalisés avec des fibres imperméables, comme les oreillers ou les édredons, dans le sèche-linge.
- Les linges comportant de la mousse ou du caoutchouc se déformeront.
- Ne séchez pas d'articles contenant du caoutchouc dans le sèche-linge.
- Ne séchez pas de vêtements ayant été exposés à de l'essence, de l'huile, des agents combustibles ou explosifs dans le sèche-linge, même si vous les avez lavés au préalable.
- Le linge excessivement imbibé d'eau ou dégoulinant ne doit pas être introduit dans la machine.
- Les articles lavés ou nettoyés avec du diesel, de l'essence, des solvants de nettoyage à sec et d'autres matériaux combustibles ou explosifs, ainsi que les articles contaminés ou tachés par ce

type de matériaux, ne doivent pas être séchés dans le produit car ils dégagent des vapeurs inflammables ou explosives.

- Ne séchez pas d'articles nettoyés à l'aide de produits chimiques dans le sèche-linge.
- Ne séchez pas d'articles n'ayant pas été lavés au sèche-linge.
- Les articles tachés avec des huiles de cuisson, de l'acétone, des l'alcool, de l'essence, du kérosène, des détachants, de l'essence de térébenthine, de la paraffine, des détachants pour paraffine, doivent être lavés à l'eau chaude avec une grande quantité de détergent avant d'être placés dans le sèche-linge.
- Le linge ou les oreillers garnis de mousse de caoutchouc (mousse de latex), les bonnets de bain, les textiles imperméables, les matériaux contenant des renforts en latex et des coussinets en mousse de caoutchouc, ne peuvent pas être séchés en machine.
- N'utilisez pas d'adoucissants ou de produits destinés à éliminer l'électricité statique sauf si cela est recommandé par le fabricant de l'adoucissant ou du produit.
- Ne séchez pas d'articles de lingerie contenant des renforts métalliques dans le sèche-linge. Si les renforts métalliques se détachent et cassent pendant le séchage, ils endommageront le sèche-linge.

### Préparation du linge au séchage

- Vérifiez tous les articles avant de les charger dans l'appareil pour vous assurer qu'il ne reste pas de briquets, pièces de monnaie, objets métalliques, aiguilles, etc. dans les poches ou accrochés à ces articles.
- Les adoucissants ou produits similaires doivent être utilisés selon les instructions fournies par le fabricant de ces produits.
- Le linge doit être essoré à la machine, à la plus grande vitesse possible admise par le type de textile.
- Il se peut que le linge soit emmêlé suite au lavage. Séparez votre linge avant de le placer dans le sèche-linge.
- Triez votre linge en fonction de son type et de son épaisseur. Séchez le même type de linge ensemble. Par ex. : les torchons de cuisine fins et les nappes sèchent plus vite que les serviettes de bain épaisses.

### Capacité de charge appropriée

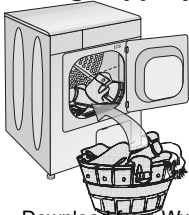

⚠ Veuillez consulter les informations contenues dans le « Tableau de sélection de programmes ». Essayez de toujours lancer le programme en fonction de la capacité de charge maximale.

ℹ Il est conseillé de ne pas ajouter plus de linge dans la machine qu'indiqué dans le schéma. Les performances de séchage se réduiront si la machine est surchargée. Par ailleurs, cela pourrait endommager le sèche-linge ainsi que vos vêtements.

ℹ Placez votre linge librement dans le tambour de façon à ce qu'il ne soit pas emmêlé.

ℹ Il se peut que les linges de grande taille (par ex. : draps, édredons, nappes) s'emmêlent fortement. Arrêtez le sèche-linge 1 ou 2 fois lors du processus de séchage pour séparer le linge trop emmêlé.

Les poids suivants sont donnés à titre indicatifs.

Linge de maison	Poids approximatif (g.)
Edredon en coton (double)	1500
Edredons en coton (simple)	1000
Drap de lit (double)	500
Drap de lit (simple)	350
Grande nappe	700
Petite nappe	250
Serviette à thé	100
Serviette de bain	700
Essuie-mains	350
Linge	Poids approximatif (g.)
Chemisier	150
Chemise en coton	300
Chemises	200
Robe en coton	500
Robe	350
Jeans	700
Mouchoirs (10 articles)	100
T-Shirt	125

### Chargement

- Ouvrez la porte de chargement.
- Placez les articles de linge dans le sèche-linge sans les tasser.
- Poussez la porte de chargement pour la fermer. Veillez à ce qu'aucun article ne soit coincé dans la porte.

## 4 Sélection d'un programme et utilisation de votre appareil

### Bandeau de commande

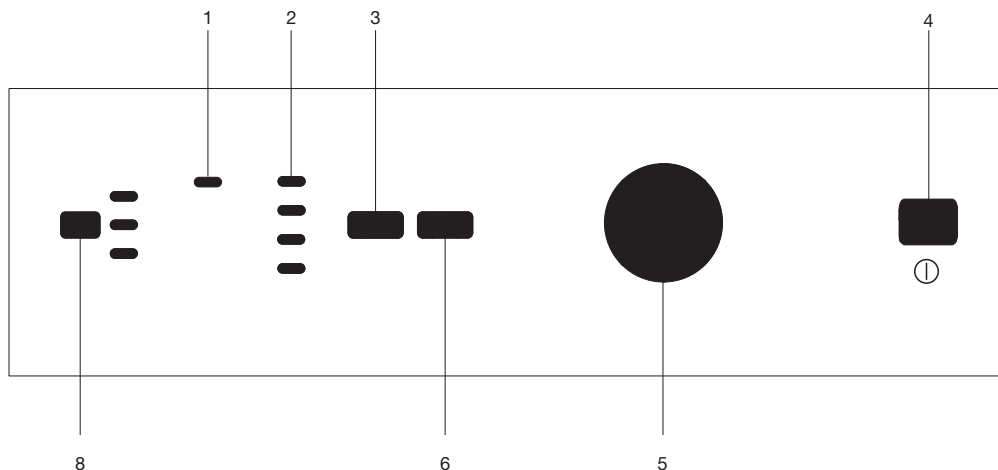

#### 1. Témoin d'avertissement de nettoyage du filtre

Le témoin d'avertissement s'allume lorsque le filtre est plein.

#### 2. Indicateur de suivi du programme

Utilisé pour suivre la progression du programme en cours.

#### 3. Annulation de l'alerte sonore

Utilisé pour annuler l'avertissement sonore retentissant à la fin du programme.

#### 4. Bouton Marche/Arrêt

Utilisé pour la mise en marche et l'arrêt de la machine

#### 5. Sélecteur de programmes

Utilisé pour sélectionner un programme.

#### 6. Bouton départ/pause/annulation

utilisé pour démarrer, mettre en pause ou annuler le programme.

#### 7. Témoin d'avertissement du réservoir d'eau\*

Le témoin d'avertissement s'allume lorsque le réservoir d'eau est plein.

#### 8. Bouton de sélection de départ différé\*

Utilisé pour régler le Départ différé.

\* Il peut changer selon les spécifications de votre machine

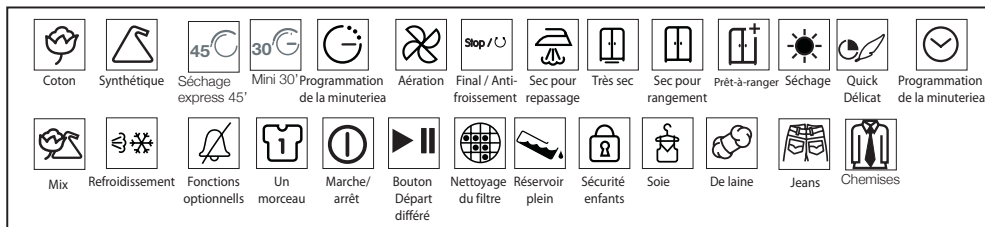

## Mise en marche de la machine

1. Branchez votre machine.
2. Introduisez le linge dans la machine.
3. Appuyez sur le bouton « Marche/Arrêt ».

**i** Le fait d'appuyer sur le bouton « Marche/Arrêt » ne signifie pas que le programme est lancé. Appuyez sur le bouton « Départ/Pause/Annulation » pour lancer le programme.

## Sélection des programmes

Sélectionnez le programme approprié à partir du tableau ci-dessous dans lequel sont indiquées les températures de séchage en degrés. Sélectionnez le programme désiré à l'aide du sélecteur de programmes.

Très sec	Séchage à haute température, réservé uniquement au linge en coton. Les linges épais et multicouches (par ex. : serviettes, linge de maison, jeans) seront séchés avec ce programme car ils ne nécessitent pas d'être repassés avant d'être rangés.
Prêt-à-porter	Linge normal (par ex. : nappes et sous-vêtements) sera séché avec ce programme car il ne nécessite pas d'être repassé avant d'être rangé dans les tiroirs.
Prêt-à-ranger	Linge normal (par ex. : nappes et sous-vêtements) sera séché avec ce programme car il ne nécessite pas d'être repassé avant d'être rangé dans les tiroirs, mais plus que ceux de l'option prêt à porter.
Prêt-à-repasser	Le linge normal (par ex. : chemises et robes) est séché pour pouvoir être repassé.

**i** Pour plus de détails concernant le programme, consultez le « Tableau de sélection de programmes »

## Programmes principaux

En fonction du type de textile, les programmes principaux suivants sont possibles :

### •Coton

Vous pouvez sécher vos vêtements résistants avec ce programme. Il permet un séchage à haute température. Il est conseillé pour les articles en coton (tels que draps de lit, écredons, sous-vêtement, etc.).

### •Synthétiques

Vous pouvez sécher vos vêtements moins résistants avec ce programme. Le séchage est réalisé à une température moins élevée qu'avec le programme Coton. Il est conseillé pour vos vêtements synthétiques (tels que chemises, chemisiers, vêtements mixtes synthétique/coton, etc.).

**i** Ne séchez pas de rideaux et de dentelles dans la machine.

## •Anti-froissement

Un programme anti-froissement de 2 heures s'activera si vous ne retirez pas le linge de la machine à la fin d'un programme. Ce programme fait tourner le linge à intervalles de 10 minutes pour éviter qu'il ne se froisse.

## Programmes spéciaux

Pour les cas particuliers, des programmes supplémentaires sont disponibles :

**i** Les programmes supplémentaires peuvent varier en fonction du modèle de votre machine.

## Séchage express

Vous pouvez utiliser ce programme pour sécher les linges en coton essorés à grandes vitesses dans votre lave-linge. Il peut sécher votre linge en coton de 1,2 kg (3 chemises / 3 T-shirts) en 30 minutes.

**i** Pour obtenir de meilleurs résultats des programmes de séchage, votre linge doit être lavé à l'aide d'un programme adapté, puis essoré à des vitesses d'essorage recommandées dans votre machine à laver.

## Chemise

Sèche les chemises de manière plus délicate de sorte qu'elles soient moins froissées et faciles à repasser.

**i** Les chemises peuvent être légèrement humides à la fin du programme. Il est conseillé de ne pas laisser les chemises dans le sèche-linge.

## Jeans

Vous pouvez utiliser ce programme pour sécher les jeans essorés à grandes vitesses dans votre lave-linge.

**i** Revoir la partie importante du tableau des programmes.

## Mélangé

Utilisé pour sécher du linge synthétique et en coton qui ne déteigne pas. Utilisé pour le linge pouvant être séché en machine.

## •Linge délicat

Vous pouvez sécher à basse température votre linge très délicat (chemisiers en soie, lingerie fine, etc.) pouvant être séché en machine, ou le linge pour lequel il est recommandé de réaliser un lavage à la main.

## •Aération





Seule l'aération est réalisée pendant 10 minutes sans air chaud. Vous pouvez aérer vos vêtements qui sont restés dans des environnements fermés sur une longue période et ainsi éliminer les odeurs déplaisantes à l'aide de ce programme.

## • Programmes minutés

Vous pouvez sélectionner l'un des programmes de 10, 20, 40 et 60 minutes pour obtenir le niveau de séchage final désiré à basses températures. Le programme de séchage se poursuivra pendant la durée déterminée, sans tenir compte de la température.



## Sélection de programmes et tableau de consommation

FR					
Programmes		Capacité (kg)	Vitesse d'essorage du lave-linge (tr/min)	Quantité approximative d'humidité résiduelle	Durée de séchage (minutes)
Coton / Couleur					
	Prêt-à-porter	7	1200-1000	% 60	122
			900-800	% 70	140
	3.5	1200-1000	% 60	72	
		900-800	% 70	90	
	Prêt-à-porter +	7	1200-1000	% 60	130
			900-800	% 70	150
	3.5	1200-1000	% 60	78	
		900-800	% 70	95	
	Prêt-à-repasser	7	1200-1000	% 60	94
			900-800	% 70	110
	3.5	1200-1000	% 60	54	
		900-800	% 70	70	
Mini		1.2	1200-1000	%50	33
Chemise		1.5	1000-800	%50	30
Jeans		4	1200-1000	%50	81
Synthétique					
	Prêt-à-porter	3.5	800	% 40	45
			600	% 50	60
	1.75	800	% 40	28	
		600	% 50	40	
Coton & Synthétique					
Mélangé		4	1000-800	% 60	82
Délicat					
	Prêt-à-porter	1.5	600	% 50	40
Valeurs de consommation énergétique					
Programmes	Capacité (kg)	Vitesse d'essorage du lave-linge (tr/min)	Quantité approximative d'humidité résiduelle	Valeur de consommation énergétique kWh	
Coton linge de maison Prêt-à-porter*	7	1000	% 60	3.95	
Coton Prêt-à-repasser	7	1000	% 60	3.1	
Fibres synthétiques et tissus mélangés Prêt-à-porter	3.5	800	% 40	1.6	

\* : Programme de norme du label énergétique (EN 61121:2005)

Toutes les valeurs fournies dans le tableau ont été déterminées conformément à la norme EN 61121 : 2005. Ces valeurs peuvent différer de celles du tableau en fonction du type de linge, de la vitesse d'essorage, des conditions environnementales et des variations de tension.

## Fonctions optionnelles

### Annulation de l'alerte sonore

Votre machine émet une alerte sonore lorsque le programme se termine. Si vous ne souhaitez pas entendre ce signal, vous pouvez appuyer sur le bouton « Annulation de l'alerte sonore ». Le témoin correspondant s'allumera après avoir appuyé sur ce bouton, et l'alerte sonore ne sera pas émise à la fin du programme.

### Témoins d'avertissement

**i** Les témoins d'avertissement peuvent varier en fonction du modèle de votre machine.

### Nettoyage du filtre

Un témoin s'allume pour rappeler de réaliser le nettoyage du filtre à la fin du programme.

**i** Si le témoin d'avertissement de nettoyage du filtre reste allumé de façon permanente, veuillez consulter la section « Suggestions de solutions aux problèmes ».

### Réservoir plein

Le témoin d'avertissement commence à clignoter lorsque le réservoir est rempli d'eau. La machine cessera de fonctionner si le témoin d'avertissement s'allume et qu'un programme est en cours. Videz l'eau du réservoir pour redémarrer la machine. Appuyez sur le bouton « Départ/Pause/Annulation » pour relancer le programme après avoir vidé le réservoir. Le témoin d'avertissement s'éteint et le programme se relance.

### Départ différé

Avec la fonction « Départ différé » vous pouvez différer le démarrage du programme de 3, 6 ou 9 heures lorsque vous souhaitez lancer le séchage ultérieurement.

Lorsque vous enfoncez le bouton de démarrage différé une fois, un délai de 3 heures est sélectionné. Si vous appuyez une seconde fois sur ce bouton, un délai de 6 heures et si vous appuyez de nouveau, un délai de 9 heures sera sélectionné. Si vous appuyez encore sur le bouton de départ différé, la fonction de départ différé sera annulée. La fonction de démarrage différé commence le décompte après avoir réglé le temps de délai désiré et après avoir appuyé sur le bouton « Démarrage/Pause/Annulation ».

**i** Plus de vêtements peuvent être chargés au cours de la période de départ différé.

**i** Au cours de cette période, le linge subit une rotation de 4 secondes toutes les 10 minutes pour empêcher qu'il ne se froisse.

### Modification ou annulation du départ différé.

Si vous voulez annuler le compte à rebours du départ différé et démarrer le programme :

1. Appuyez sur le bouton « Départ/pause/annulation » pendant environ 4 secondes. Le symbole ":" au milieu de l'écran arrêtera de clignoter. Le voyant « Départ/Pause/Annulation » s'éteindra et le temps restant disparaîtra de l'écran.
2. Appuyez sur le bouton « Départ/Pause/

Annulation » pour lancer le programme immédiatement.

### Lancement du programme

1. Appuyez sur le bouton « Départ/Pause/Annulation » pour lancer le programme.
2. Le bouton départ/pause/annulation s'allume pour indiquer que le programme a été lancé.

### Déroulement du programme

Le déroulement d'un programme en cours est affiché par l'indicateur de suivi du programme. Au début de chaque nouvelle étape du programme, le témoin correspondant s'allume et celui de l'étape précédente s'éteint.

#### « Séchage » :

- Le niveau de séchage sera allumé pendant tout le processus de séchage, jusqu'à ce que le degré de séchage atteigne le niveau « Sec pour repassage ».

#### « Prêt-à-repasser » :

- S'allume lorsque le degré de séchage atteint le niveau « Sec pour repassage » et reste allumé jusqu'au niveau suivant.

#### « Prêt-à-porter » :

S'allume lorsque le degré de séchage atteint le niveau « Prêt à porter » et reste allumé jusqu'au niveau suivant.

#### « Fin / Antifroissage » :

- S'allume lorsque le programme arrive à son terme et que la fonction anti-froissement est activée.

**i** Si plus d'un témoin s'allume ou clignotent simultanément, cela signifie qu'un dysfonctionnement ou un défaut est présent (veuillez consulter la section « Suggestions de solutions aux problèmes »).

### Modification du programme en cours

Vous pouvez utiliser cette fonction lorsque votre machine a débuté le séchage de vêtements, à des températures plus ou moins élevées.

Exemple :

Appuyez sur le bouton « Départ/Pause/Annulation » et maintenez-le enfoncé pendant environ 3 secondes pour « annuler » le programme et pouvoir sélectionner le programme « Très sec » au lieu du programme « Sec pour repassage ».

Sélectionnez le programme « Très sec » en tournant le sélecteur de programmes.

Appuyez sur le bouton « Départ/Pause/Annulation » pour lancer le programme.

**i** Appuyez sur le bouton Départ pendant 3 secondes pour annuler le programme ou tournez la molette de sélection de programme dans un sens pour mettre fin au programme pendant le fonctionnement de la machine. Les témoins du réservoir d'eau et de nettoyage du filtre s'allument pour avertir l'utilisateur lorsqu'un programme a été annulé en ayant appuyé sur le bouton Départ pendant 3 secondes. Cependant, les diodes ne s'allument pas lorsque le programme est annulé en tournant la molette de sélection des programmes. Seul le témoin de séchage s'allume et la machine reste en attente jusqu'à ce qu'un nouveau programme est

sélectionné et que le bouton Départ est enfoncé. La sécurité enfant de la machine ne doit pas être activée pour pouvoir réaliser ces deux opérations. Si la sécurité enfants est active, désactivez-la avant de réaliser ces opérations.

### Ajout/retrait du linge en mode de veille

Pour ajouter ou retirer du linge après le démarrage du programme :

1. Appuyez sur le bouton « Départ/Pause/Annulation » pour mettre la machine en mode « Pause ». Le processus de séchage sera interrompu.
2. Ouvrez la porte en position Pause et refermez-la après avoir ajouté ou retiré du linge.
3. Appuyez sur le bouton « Départ/Pause/Annulation » pour lancer le programme.

**i** Le linge ajouté pendant le processus de séchage peut entraîner le mélange du linge déjà séché dans la machine avec du linge mouillé, cela aura comme conséquence que le linge sera toujours mouillé à la fin du processus de séchage.

**i** Du linge peut être ajouté ou retiré aussi souvent que vous le souhaitez pendant un cycle de séchage. Cependant cela entraînera l'interruption répétée du processus de séchage et rallongera la durée du programme, entraînant une augmentation de la consommation énergétique. Pour cette raison nous vous recommandons de ne pas rajouter de linge une fois que le programme est lancé.

### Sécurité enfants

La sécurité enfants permet d'éviter toute interruption du programme en verrouillant les touches lorsqu'un programme est en cours. La porte de chargement ainsi que toutes les touches à l'exception du bouton « Marche/Arrêt » sur le bandeau de commande sont désactivées lorsque la sécurité enfants est activée.

Pour activer la sécurité enfants, appuyez sur les touches « Départ/Pause/Annulation » et « Annulation de l'alerte sonore » simultanément pendant 3 secondes.

Pour lancer un nouveau programme à la fin du précédent ou pour interrompre le programme, il faut désactiver la sécurité enfants. Pour désactiver le mode Sécurité enfants, appuyez une nouvelle fois sur les mêmes touches pendant 3 secondes.

**i** La sécurité Enfants est désactivée lorsque la machine est redémarrée en appuyant sur le bouton Marche/Arrêt.

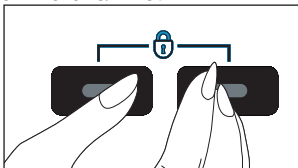

**i** Appuyez sur le bouton correspondant pendant 3 secondes pour activer la sécurité enfants. Un bip long se fait entendre et la

sécurité enfants est activée. Un double bip retentit si vous appuyez sur un bouton ou tournez la molette de sélection de programme lorsque la sécurité enfants est active. Appuyez sur les boutons pendant 3 secondes pour désactiver la sécurité enfants. Un bip simple se fait entendre et la sécurité enfants est désactivée.

**!** Un double bip retentit si vous tournez la molette de sélection de programme lorsque la machine est en fonctionnement et que la sécurité enfants est active. Si vous désactivez la sécurité enfants sans replacer la molette de sélection de programme à sa position antérieure, le programme sera terminé étant donné que la molette de sélection de programme a été changée de place. Le témoin de séchage s'allume et la machine reste en attente jusqu'à ce qu'un nouveau programme est sélectionné et que le bouton Départ est enfoncé.

### Fin du programme par annulation

Vous pouvez sélectionner ou lancer un nouveau programme après l'activation de « Annulation du programme » afin de modifier le programme de séchage.

Pour annuler un programme sélectionné ; Appuyez sur le bouton « Départ/pause/annulation » pendant environ 3 secondes. Les témoins « Nettoyage du filtre », « Réservoir d'eau » et « Fin / Anti-froissement » s'allumeront à la fin de cette période à titre de rappel.

**!** Etant donné que l'intérieur du sèche-linge sera très chaud après l'annulation d'un programme en cours, activez le programme d'aération pour le refroidir.

### Fin du programme

Les témoins « Fin / Anti-froissement », « Nettoyage du filtre » et « Réservoir d'eau » de l'indicateur de suivi de programme s'allumeront à la fin du programme. La porte peut alors être ouverte et la machine est prête pour un second cycle.

Pour éteindre votre sèche-linge, appuyez sur le bouton « Marche/Arrêt ».

**i** La dernière partie du cycle de séchage (cycle de refroidissement) est réalisée sans chaleur afin de conserver les articles à une température qui ne puisse les endommager.

**i** Un programme anti-froissement de 2 heures s'activera si vous ne retirez pas le linge de la machine à la fin d'un programme.

**i** Si vous n'avez pas l'intention de sortir le linge dans l'immédiat, évitez d'arrêter le sèche-linge avant la fin du processus de séchage.

**i** Nettoyez le filtre après chaque utilisation (reportez-vous à la section Nettoyage du filtre).

**i** Videz le réservoir d'eau après chaque cycle de séchage (reportez-vous à la section Réservoir d'eau).

## 5 Entretien et nettoyage

### Cartouche filtrante / Surface intérieure de la porte **CaptEUR**

Les peluches et fibres qui se dégagent du linge dans l'air au cours du cycle de séchage sont récupérées par la « cartouche filtrante »

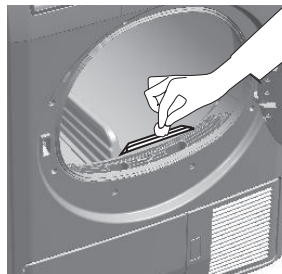
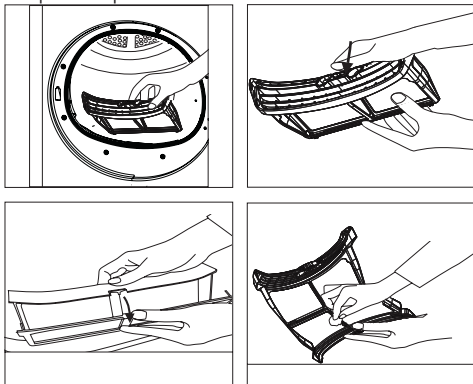

Votre machine est équipée de capteurs d'humidité qui détectent si le linge est sec ou non.

Pour nettoyer le capteur :

1. Ouvrez la porte de chargement du sèche-linge.
2. Laissez la machine se refroidir si un séchage vient d'être réalisé.
3. Nettoyez les capteurs métalliques à l'aide d'un chiffon doux imbibé de vinaigre puis séchez-les.

**i** Nettoyez les capteurs métalliques 4 fois par an.

**⚠** N'utilisez jamais de solvants, de produits de nettoyage ou de substances similaires lors du nettoyage, en effet ces produits entraîneraient un risque d'incendie et d'explosion

### Réservoir d'eau ;

L'humidité du linge mouillée est éliminée du linge par condensation. Vidangez le réservoir d'eau après chaque cycle de séchage ou bien en cours de séchage, si le témoin d'avertissement « réservoir d'eau » s'allume.

**i** Vous pouvez utiliser l'eau récupérée dans le réservoir dans les fers à repasser ou les humidificateurs d'air.

**⚠** L'eau condensée n'est pas potable !

**⚠** Ne retirez jamais le réservoir d'eau lorsqu'un programme est en cours.

Le réservoir d'eau peut se situer dans deux endroits différents, comme indiqué ci-dessous, en fonction du modèle de votre machine.

- A l'intérieur du tiroir du bandeau
- Derrière la plaque de protection.

Si vous omettez de vider le réservoir d'eau, votre sèche-linge s'arrêtera de fonctionner au cours des cycles de séchage suivants, lorsque le réservoir sera plein et que le témoin « réservoir d'eau » s'allumera. Dans ce cas, appuyez sur le bouton « Départ/Pause/Annulation » pour relancer le cycle de séchage après avoir vidé le réservoir.

**i** Ces particules se forment généralement à cause de l'usure et du lavage.

**i** Il est recommandé de toujours nettoyer le filtre et les surfaces intérieures du couvercle après chaque processus de séchage.

**i** Vous pouvez nettoyer le filtre et son pourtour à l'aide d'un aspirateur.

Pour nettoyer le filtre :

1. Ouvrez la porte de chargement.
2. Retirez le filtre de trappe en tirant dessus, puis ouvrez le filtre.
3. Éliminez les peluches, les fibres et les résidus de coton à la main ou à l'aide d'un chiffon doux.
4. Fermez le filtre et remplacez-le correctement à sa place.

**i** Au fil du temps, la surface du filtre peut être obstruée après utilisation ; dans ce cas, lavez le filtre avec de l'eau et séchez-le avant toute nouvelle utilisation.

**i** Nettoyez toute la surface intérieure du couvercle et du joint de la porte.

Pour la vidange du réservoir d'eau ;

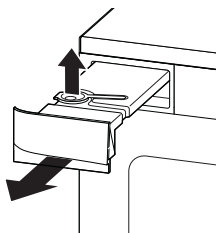

1. Retirez avec précaution le réservoir d'eau en ouvrant la plaque de protection / le tiroir.
2. Videz l'eau du réservoir en ouvrant le couvercle du réservoir d'eau.
3. Si une accumulation de peluche est présente sur le couvercle, nettoyez-le et pressez dessus pour le refermer.
4. Réinstallez le réservoir d'eau à sa place.

### Condenseur

L'air chaud et humide à l'intérieur du condenseur est refroidi par l'air froid provenant de la pièce. Par conséquent, l'air humide circulant dans votre sèche-linge, se condense et peut être pompé vers le réservoir.

**i** Nettoyez le condenseur tous les 30 cycles de séchage ou une fois par mois.

Pour nettoyer le condenseur :

1. Si un processus de séchage vient de se terminer, ouvrez la porte de la machine et attendez que celle-ci refroidisse.
2. Déverrouillez les 2 sécurités du condenseur après avoir ouvert la plaque de protection.
3. Retirez le condenseur.
4. Nettoyez le condenseur en appliquant de l'eau sous pression à l'aide d'une armature de douche et attendez que l'eau s'écoule.
5. Insérez le condenseur dans son logement. Verrouillez les 2 sécurités et vérifiez qu'elles sont installées correctement.
6. Reposez la plaque de protection.

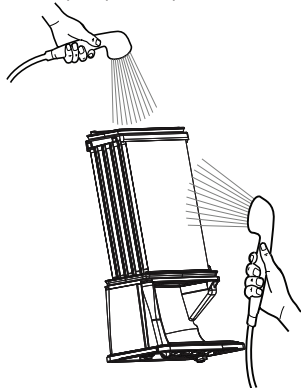

Le processus de séchage est excessivement long

- Les mailles du filtre peuvent être obstruées. Lavez-les à l'eau.

Le linge est mouillé à la fin du séchage

- Les mailles du filtre peuvent être obstruées. Lavez-les à l'eau.
- Une quantité excessive de linge peut avoir été introduite dans la machine. Ne surchargez pas la machine.

La machine ou le programme ne se met pas en marche. La machine n'est pas activée alors qu'elle est prête.

- Il se peut que la machine ne soit pas branchée. Assurez-vous que la machine est branchée.
- La porte de chargement peut être entrouverte. Veillez à ce que la porte de chargement soit complètement fermée.
- Le programme n'a peut être pas été défini ou le bouton « Départ/Pause/Annulation » n'a pas été enfoncé. Assurez-vous que le programme a été défini et qu'il n'est pas sur le mode « Pause ».
- La « sécurité enfants » est peut être activée. Désactivez la sécurité enfants.
- Le couvercle du condenseur des modèles équipés d'un condenseur, n'a peut être pas été fermé correctement. Assurez-vous que le couvercle du condenseur et que la sécurité rouge sont correctement verrouillés.

Le programme s'est interrompu sans raison.

- La porte de chargement peut être entrouverte. Veillez à ce que la porte de chargement soit complètement fermée.
- L'électricité est peut être coupée. Appuyez sur le bouton « Départ/Pause/Annulation » pour lancer le programme.
- Le couvercle du condenseur des modèles équipés d'un condenseur, n'a peut être pas été fermé correctement. Assurez-vous que le couvercle du condenseur et que la sécurité rouge sont correctement verrouillés.

Le linge a rétréci, s'est élimé ou s'est abîmé.

- Le programme adapté au type de linge n'a peut être pas été appliqué. Ne séchez que le linge adapté au séchage en machine après avoir vérifié les étiquettes de vos vêtements.
- Sélectionnez un programme et une basse température adaptés au linge à sécher.

L'éclairage du tambour ne s'allume pas (pour les modèles équipés d'une lampe).

- La machine n'a peut être pas été activée en appuyant sur le bouton « Marche/Arrêt ». Assurez-vous que la machine est allumée.
- L'ampoule a peut être grillé. Contactez le Service de maintenance agréé pour remplacer l'ampoule.
- Le couvercle du condenseur des modèles équipés d'un condenseur, n'a peut être pas été fermé correctement. Assurez-vous que le couvercle du condenseur et que la sécurité rouge sont correctement verrouillés.

2 bips retentissent lorsque les boutons sont enfoncés ou que la molette de sélection de programme est tournée.

- La « sécurité enfants » est peut être activée. Désactivez la sécurité enfants.
- Le sélecteur de programmes peut être placé dans une position intermédiaire. Sélectionnez un des programmes définis.

Le témoin « Nettoyage du filtre » clignote.

- Il se peut que le filtre n'ait pas été nettoyé. Nettoyez le filtre de trappe.

Le témoin « Final / Anti-froissement » est allumé.

- \* Le programme est terminé. Eteignez l'appareil et retirez le linge.

3 bips retentissent si vous appuyez sur le bouton Départ/Pause/Annulation.

- La porte de chargement peut être entrouverte. Assurez-vous que la machine est branchée.
- Assurez-vous que le couvercle du condenseur et que la sécurité rouge sont correctement verrouillés.

Egalement pour les produits équipés d'un condenseur:

Le témoin « réservoir d'eau » clignote.

- Le réservoir d'eau est peut être plein.
- Videz l'eau du réservoir.

⚠ Contactez le service de maintenance agréé si le problème persiste.







## Free Manuals Download Website

<http://myh66.com>

<http://usermanuals.us>

<http://www.somanuals.com>

<http://www.4manuals.cc>

<http://www.manual-lib.com>

<http://www.404manual.com>

<http://www.luxmanual.com>

<http://aubethermostatmanual.com>

Golf course search by state

<http://golfingnear.com>

Email search by domain

<http://emailbydomain.com>

Auto manuals search

<http://auto.somanuals.com>

TV manuals search

<http://tv.somanuals.com>