

BRAUN

Prosonic



プロソニック
9765

使用説明書／保証書付

ご使用前に必ずお読みのうえ、正しくご使用ください。この使用説明書には保証書が添付されておりますので、大切に保管してください。

BS 9765

ブラウン シェーバーをお使いになる前に

ブラウン シェーバーをお買い上げいただき誠に有り難うございます。本品の機能を十分にご理解いただき、より効果的にご利用いただくために、この使用説明書をご使用前に必ずお読みください。また、お読みになられた後は保管してください。万一ご使用中にわからないことや不都合が生じた際にきっとお役に立ちます。

より快適なシェービングのために

- プロソニックは効率よくシェーピングを行うためのさまざまな新機能を搭載しているため、肌に強く押し付けることなく、深剃りをすることができます。シェーバーヘッドが発する微振動が広く肌表面に伝わる程度に肌に軽くあててシェーピングを行ってください。強く押しあてると微振動が伝わりづらくなり、深剃りの効果が低下する可能性があります。
- シェーバーは洗顔前の肌が乾いた状態でのご使用をおすすめします。洗顔後のご使用は肌に水分が残って肌が膨張していることがあり、深剃りを妨げる原因となる場合もあります。
- シェーバーを肌に直角に軽く当て、あいている手で皮膚を伸ばすようにして、ヒゲの生えている方向とは逆向きに剃ると、より深剃りができます。
- シェーピング後の掃除はできるかぎり毎回行ってください。より快適な剃り味を保つために、月に一度は別売のブラウンシェーバークリーナーでのお手入れをおすすめします。
- この使用説明書をよくお読みになり、それぞれの使用方法をお守りください。

安全上のご注意

- ご使用の前に、この「安全上のご注意」をよくお読みのうえ、正しくお使いください。
- ここに示した注意事項は、製品を安全に正しくお使いいただき、あなたや他の人々への危害や損害を未然に防止するためのものです。また、注意事項は、危害や損害の大きさや切迫の程度を明示するために「警告」「注意」に区分しています。

いずれも安全に関する重要な内容ですので、必ず守ってください。

警告: 人が死亡または重傷を負う可能性が想定される内容。

注意: 人が傷害を負う可能性及び物的損害の発生が想定される内容。

■絵表示の例



⊘ 記号は、禁止行為であることを告げるものです。図の中や近傍に具体的な禁止内容（左図の場合は分解禁止）が描かれています。



● 記号は、行為を強制したり指示したりする内容を告げるものです。図の中に具体的な指示内容（左図の場合は電源プラグをコンセントから抜いてください）が描かれています。

⚠ 警告



- 改造はしない。また、修理技術者以外の人は、分解したり修理をしない。火災・感電・けがの原因となります。修理はお買い上げの販売店またはブラウンリペアセンターにご相談ください。



- お手入れの際は必ず電源プラグをコンセントから抜く。また、濡れた手で抜き差ししない。感電やけがをすることがあります。



- 専用コードを傷つけたり、無理に曲げたり、引っ張ったり、ねじったり、たばねたり、重い物を載せたり、挟み込んだり、加工したりしない。専用コードが破損し、火災・感電の原因となります。

- 交流100～240V以外では使用しない。火災・感電の原因となります。

- 専用コードや電源プラグが傷んだり、コンセントの差し込みが緩いときは使用しない。感電・ショート・発火の原因になります。



- 専用コードは水につけたり、水をかけたりしない。ショート・感電の恐れがあります。



- 専用コードでの使用の際は浴室など水のかかるところや、湿気の多いところでは使用しない。感電する場合があります。

⚠ 注意



- 専用コードにピンやごみを付着させない。
感電・ショート・発火の原因になります。
- 刃は強く押さえない。
破損して肌を傷つけることがあります。
- 子供の手の届くところに置かない。
事故やトラブルの原因となる恐れがあります。
- 内刃の刃部に、手で触れない。
手を傷つける原因となります。
- ひげそり以外の目的（頭髪など）には使用しない。
肌を傷つけ外刃を傷つけ外刃の寿命を早める原因になります。



- 電源プラグを抜くときは、専用コードを持たずに必ず先端の電源プラグを持って引き抜く。
感電やショートして発火することがあります。
- 使用の前に刃の破れや変形がないか確認する。
肌を傷つけることがあります。



- 使用時以外は電源プラグをコンセントから抜く。
けがや火傷、絶縁劣化による感電・漏電火災の原因になります。

お読みになった後は、お使いになる方がいつでも見られるところに必ず保管してください。

もくじ

ブラウン シェーバーをお使いになる前に	2~3
安全上のご注意	3~5
シェーバー各部の名称・仕様	7
はじめてお使いになるとき	8
充電のしかた	8
シェーバーディスプレイ	10
シェーバーの使いかた	11
お手入れのしかた	12~14
網刃・内刃カセット交換ランプ	14
網刃・内刃カセットの交換について	15
製品を廃棄するときのお願い	16
保証書とアフターサービス	17~18
English	19~22

シェーバー各部の名称

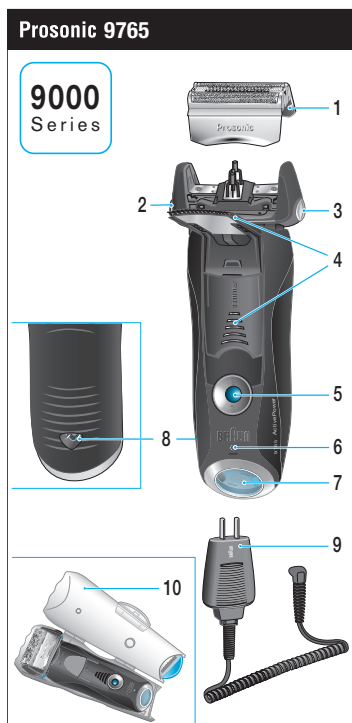

1. 網刃・内刃カセット
Foil & Cutter cassette
2. 網刃・内刃カセット取り外しボタン
Cassette release buttons
3. シェーバーヘッドロックスイッチ
Shaver head (lock) switch
4. キワ剃り刃 Pop-out long hair trimmer
5. 電源スイッチ On/off switch
6. 網刃・内刃カセット交換
ランプリセットボタン
Reset button
7. シェーバーディスプレイ
Shaver display
8. 専用コード差し込み口
Shaver power socket
9. 専用コード
Special cord set
10. シェーバー用保護ケース
Travel case

仕様

定 格	電源方式	充電交流式		充電時間	1時間
	定格電圧	AC100～240V(本体側12V)		使用電池	リチウムイオン電池
	消費電力	7W			
刃の形状	網刃・内刃カセット(網刃部分:3枚刃 内刃部分:ダブル内刃)				
本体重量	210g	外見寸法	162.5×64×39.5mm (h×w×d)		
付 属 品	シェーバー用保護ケース、専用コード、ブラシ、オイル				

はじめてお使いになるとき

(ご使用前に必ずお読みください)

- まずはシェーバー本体の充電をします。
以下の「充電のしかた」をご参照ください。
シェーバーは充電されていれば、ご購入後すぐにご使用になれます。

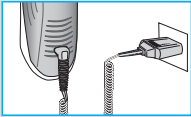

専用コードでの充電のしかた

電源スイッチをOFFにする。専用コードをシェーバー本体とコンセントに接続する。約1時間でフル充電。5分間の充電で約5分間使用可能。

フル充電の場合、コードレスで約50分ご使用可能です。(約2週間使用可能、1日1回3分間の使用として)ただし、ヒゲの状態により多少時間は異なります。充電に適した気温は5°Cから35°Cの間です。

コードでの使いかた

シェーバーの充電電池が完全に空になった場合で、再充電する時間がないときには、専用コードを直接つないでお使いいただくことができます。

注意

- 充電の際はスイッチを必ずOFF (スイッチボタンがOFFの状態) にしてからコンセントにつないでください。
充電中はシェーバーと専用コードが少し温かくなることがありますが、故障ではありません。
充電の際は専用コードに水がついていないことを確認してください。

充電するときの注意

- シェーバー本体及びコンセントからコードを抜く際には、引っ張らないで、必ずヘッド部分を持って抜いてください。
- コードを本体に巻き付けたり、無理に引っ張ったりしないでください。
- フル充電後、継続充電されても本体に支障は生じません。
自動的に充電は停止しますが、長時間の通電はお避けください。
- 電子回路を内蔵していますので、充電中またはシェーバーをご使用中、AMラジオをお聴きの場合は雑音が入ることがあります。AMラジオより50cm以上離してください。また同じコンセントから電源を取っている場合も雑音が入ることがありますのでお避けください。
- 充電中、専用コードのプラグから小さな音が発生したり、充電をはじめてから一時的に本体が温かくなることがありますが、これは内部の電子回路が正常に働いている状態ですので、そのままご使用ください。
- コードが破損した場合はただちに使用をやめ、新しいコードと交換してください。販売店またはブラウンリペアセンターにご相談ください。
- 長時間ご使用にならないときは、電源プラグをコンセントから抜いてください。
- 部屋の温度が0℃以下、または40℃以上での充電は、充電効率が悪く電池の寿命を短くしますのでお避けください。
- 湿気の少ないところで充電してください。
- 専用コードは分解・改造しないでください。

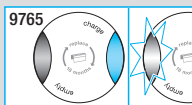

シェーバーディスプレイ

充電中およびシェーバー使用中は緑のランプが点滅します。シェーバーがフル充電状態のときは、緑のランプが点灯します。

充電レベルが20%以下までに低下したときは赤ランプ”low charge”/”empty”が点滅します。ただし、シェーバーがコンセントに接続されているときもしくはスイッチが入っているときのみ表示されます。この場合、残りの電池で約2回から3回分のシェービングが可能です(1回3分間の使用として)。

シェーバーの使いかた

電源スイッチを押してシェーバーを始動させます。

- 首振りヘッドが肌の曲面に合ったシェービングアングルを常に保ちます。
- 鼻の下などの剃りにくい部分のシェービングにはシェーバーヘッドロックスイッチを押して首振りヘッドをロックします。
- モミアゲや口ヒゲ、あごヒゲを整える際にはキワ剃り刃を上スライドさせてご使用ください。

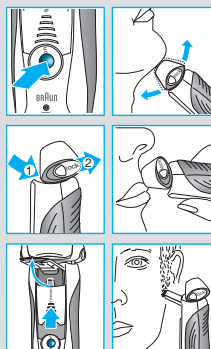

上手な剃りかた

プロソニックは効率よくシェービングを行うためのさまざまな新機能を搭載しているため、肌に強く押し付けることなく、深剃りを行うことができます。シェーバーヘッドが発する微振動が広く肌表面に伝わる程度に肌に軽くあててシェービングを行ってください。強く押しあてると微振動が伝わりづらくなり、深剃りの効果が低下する可能性があります。洗顔後には、肌が少し膨張した状態になりますので、洗顔前の肌が乾いた状態でのご使用をおすすめします。

シェーバーは肌に直角に当てます。

あいている手で皮膚を伸ばし、ヒゲの生えている方向と逆に剃っていきます。

いつまでもよりよい剃り味を保つため、網刃・内刃カセット交換ランプが点灯した場合(約1年半ごと、使用状況により異なります)、及び刃が傷んだ場合には、刃を交換してください。

プロソニックは、シェーバーヘッドへの過度の圧力などにより生じる可能性のある過電流からモーターを保護するため、必要に応じてシェービング動作を自動的に止める安全機能を搭載しています。数回の使用で、またはわずかな使用回数で安全機能が働いた場合には、専用コードを利用する充電等、通電することで解除されます。



水洗い掃除



警告

水洗いをする前に、必ず本体から電源コードを抜いてください。

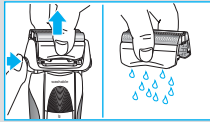
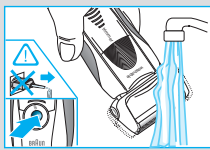

本製品は、網刃・内刃カセット、ヘッド部分の水洗いができます。(つけ置き洗いはできません)

1. 網刃部分に市販のハンドソープ等をつける。
2. 電源スイッチをONにしてシェーバーを始動させながらハンドソープが十分流れるまで水洗いする。(40℃前後のぬるま湯で洗うとさらに効果的です)

または、電源スイッチをOFFにし、網刃・内刃カセット取り外しボタンを押して網刃・内刃カセットを外し、網刃・内刃カセット、ヘッド部のそれぞれを水洗いする。

3. 本体表面の水滴を拭き取り、シェーバーヘッド部を下に向けてシェーバー本体を2、3秒作動させ、水滴を落とす。通気のよい場所で乾燥させる。(網刃・内刃カセットを外しておくとも早く乾燥できます)
4. 乾燥後、網刃の刃面にオイル(非売品)をつける。

⚠ 注意

- 網刃表面は拭き取りしないでください。台所・トイレ洗剤などは、使用しないでください。本体は「防滴」構造ですので水中に放置しないでください。コンセントプラグを差し込んだままの状態です水洗いしないでください。感電の原因となることがあります。

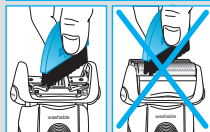
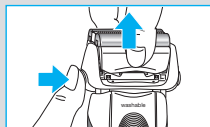

ブラシ清掃

網刃・内刃カセットを取り外し、表面が平らな場所で軽くたたいてヒゲくずを落とします。ブラシを使って、シェーバーヘッドの内部を清掃します。(網刃部分には決してブラシをかけないでください)

ブラシ清掃の際のお手入れ用品

シェーバークリーナー (別売)

快適な剃り味を保つため、シェーバークリーナー (別売) のご使用をおすすめします。

- 刃に付いた皮脂やヒゲくずなどの汚れを取り除きます。
- 刃面に潤滑性を与え、滑らかな剃り味が得られます。
- 除菌効果により、シェーバーヘッドのいやな臭いを抑えます。

注意

- シェーバークリーナー (別売) はアルコール分を含んでいます。革製品やフロリングの床等に付着すると変色する可能性がありますのでご注意ください。
- シェーバークリーナー (別売) は立てた状態で保管してください。

注意

- シェーバー本体及び網刃は浴室等、湿気の多い場所に放置しないでください。
- シェーバー本体の汚れは中性洗剤を含ませた布で拭き取ってください。シンナーやベンジンは絶対に使用しないでください。
- シェーバー本体に強い衝撃を与えないでください。
- ご自分でシェーバー内部機構には絶対触れないでください。
- シェーバー使用時の最適周囲温度は5℃から35℃の範囲です。0℃以下または50℃以上となる場所に放置しないでください。
- 専用コードは分解したり、改造はしないでください。



網刃・内刃カセット交換ランプ／

網刃・内刃カセット交換ランプリセットボタン

網刃・内刃カセット交換ランプは、約1年半または約400回の使用ごとに点灯します。初回点灯後7回目の使用まで点灯して刃の交換時期をお知らせします。その後、シェーバーは自動的にランプをリセット(消灯)します。網刃・内刃カセットを交換した後、リセットボタンを3秒以上押すと、カウンターがリセットされます。リセット動作中は交換ランプが点滅し、リセットが完了すると消灯します。手動によるリセットは、いつでも行うことができます。

網刃・内刃カセットの交換について

いつまでもよい剃り味を保つため、網刃・内刃カセットは約一年半ごとに交換されることをおすすめします。



網刃・内刃カセット F/C 9000*

※網刃・内刃は一体型となっており、別売はありません。
網刃・内刃カセットのみの販売となります。

網刃・内刃カセットの交換のしかた

1. 網刃・内刃カセット取り外しボタンを押して、網刃・内刃カセットをシェーバーヘッドから取り外す。
2. 新しい網刃・内刃カセットをカチッと音がするまではめ込む。

注意

網刃部分は非常に薄く精巧に作られていますので、お取扱いには次の事柄を必ずお守りください。

- 網刃・内刃カセットは分解しないでください。
- 網刃部分には決してブラシをかけたり、指などで押さえたりなど、衝撃を与えないでください。
- ご使用の度に、網刃部分を点検し、刃の変形、破れ等異常がないことを確認してください。その状態でのご使用は肌を傷つけることにもなり、場合によっては非常に危険です。必ず別売の網刃・内刃カセットとお取り替えください。
- 網刃部分に変形や損傷が生じた状態では決して使用しないでください。
- 使用方法の説明文中にある軽く当てるとは、例えばシェーバー本体を手のひらに受けた感じ、すなわちその自重ぐらいの程度の力の当て方を意味しています。網刃部分が変形するような力を加えることは絶対に行わないでください。
- 切削部（網刃・内刃カセット・くせヒゲトリマー・キワ剃り刃）には油を若干塗布してあります。その油がにじみ出ている場合には拭き取る等してからご使用ください。



付属品

お近くの販売店へお問い合わせください。

・網刃・内刃カセット F/C 9000

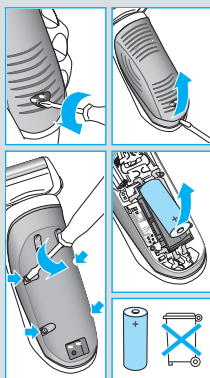

製品を廃棄するときのお願い

 **充電式電池リサイクルにご協力を**

警告

●製品を廃棄するとき以外は絶対に分解しない。
火災・感電・けがの原因になります。

- このマークの商品には、充電式電池(リチウムイオン電池)を使用しております。
- 充電式電池にはリサイクル可能な資源が使われております。
- 必ず本体から専用コードをはずし、動作する時はスイッチオン状態にて完全に電池を使い切った後、左図の手順にそって取り外してください。
- 取り外した廃棄電池はプラス・マイナス端子をショートさせないように十分注意し、リサイクルボックスを設置している最寄りの協力店または特定の回収窓口へお持ちください。

最寄りのリサイクル協力店について

詳細は、有限責任中間法人JBRCのホームページをご参照ください。

<http://www.JBRC.com>

※ここに書かれている内容は予告なく変更されることがあります。

保証書とアフターサービス

1.保証書について

- 保証書はこの使用説明書の巻末についておりますので、必ず「販売店名」「お買上げ日」が記入されていることをお確かめになり、保証内容をよくお読みの後、大切に保管してください。
- 保証期間はお買上げ日から1年間です。(但し、網刃・内刃カセット等の消耗部品は保証対象外です。)

2.修理のご依頼について

ご使用中に異常または故障が生じた場合は直ちに使用を中止し、お買上げの販売店に点検修理をご依頼ください。

- 保証期間中は・・・お買上げの販売店に保証書を提示の上、お申しつけください。
- 保証期間が過ぎているときは・・・修理によって機能が維持できる場合はお客様の希望により有料修理させていただきます。

3.補修用性能部品の保有期間について

本製品の補修用性能部品を、製造後6年間保有しております。補修用性能部品とは、その製品の機能を維持するために必要な部品です。

4.内部蓄電池利用製品について

使用説明書にしたがった充電をしても使用時間が著しく低下した場合は、電池の寿命によるものとお考えいただき、電池交換修理をご依頼ください。(有料修理になります。)

5.アフターサービスについてご不明な点やご相談は、お買上げの販売店またはブラウンお客様相談室へお問い合わせください。

ブラウン製品サービス窓口について

製品全般についてのお問い合わせ等のご相談は
ブラウンお客様相談室

0120-13-6343

受付時間 9:00～12:30／13:30～17:30
(祝祭日を除く月～金)

ホームページからもご相談いただけます。

<http://www.braun.co.jp>

修理等については
ブラウンリペアセンター

〒143-0006 東京都大田区平和島6-1-1
東京流通センター物流ビルB棟 E3-4

Tel:03-5753-8802

受付時間 9:30～12:30／13:30～17:30
(祝祭日を除く月～金)

※ご注意:電話番号、受付時間などが変更になることがあります。

長年ご使用の電気製品の点検をぜひ!

愛情点検



ご使用の際このようなことはありませんか?

- スイッチを入れても、時々始動しないことがある。
- 専用コードやプラグが異常に熱い。
- 本体及び部品の変形・破損。
- コードを折り曲げると通電したり、しなかったりする。
- 本体が変形していたり、コゲくさい匂いがする。
- その他の異常・故障がある。

お願い

このような症状のときは、使用を中止し、故障や事故防止のため、スイッチを切り、コンセントからプラグを抜いて、必ず販売店にご相談ください。

※商品の仕様・外観・価格は予告なしに変更することがあります。

Our products are designed to meet the highest standards of quality, functionality and design. We hope you enjoy your new Braun Shaver.

Warning

Your Prosonic shaver is provided with a special cord set, which has an integrated Safety Extra Low Voltage power supply. Do not exchange or tamper with any part of it, otherwise there is risk of electric shock.

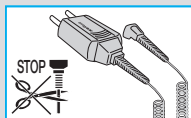

Description

- ① Foil & cutter cassette
- ② Cassette release button
- ③ Shaver head «lock» switch
- ④ Pop-out long hair trimmer
- ⑤ On/off switch
- ⑥ Reset button
- ⑦ Shaver display
- ⑧ Shaver power socket
- ⑨ Special cord set
- ⑩ Travel case

Charging

The best environmental temperature for charging is between 5 °C and 35 °C.

- Using the special cord set ⑨, connect the shaver to an electrical outlet with the motor switched off and charge it for at least one hour.
- A full charge provides up to 50 minutes of cordless shaving time. This may vary according to your beard growth.
- If the rechargeable battery has run out of power (discharged), you may also shave by connecting the shaver to an electrical outlet via the special cord set.

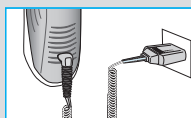

Shaver display ⑦

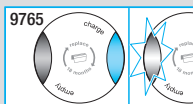

The green charge segment will flash when the shaver is being charged or when in use. When the battery is fully charged, the charge segment will light up continuously provided that the shaver is switched on or connected to an electrical outlet.

The red low charge/empty segment flashes when the battery capacity has dropped below 20%, provided the shaver is switched on. The remaining capacity will then be sufficient for 2 to 3 shaves.

Shaving

Press the on/off switch ⑤ to operate the shaver:

- The pivoting shaver head and floating foils automatically adjust to every contour of your face.
- To shave hard to reach areas (e.g. under the nose) slide the shaver head «lock» switch to the back position to lock the pivoting head at an angle.
- To trim sideburns, moustache or beard, slide the pop-out long hair trimmer upwards.

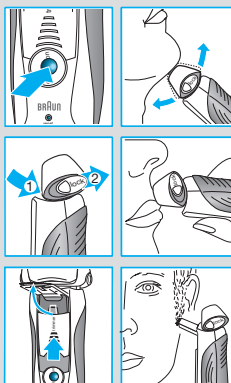

Tips for the perfect shave

For best shaving results, Braun recommends you to follow 3 simple steps:

1. Always shave before washing your face.
2. At all times, hold the shaver at right angles (90°) to your skin.
3. Stretch your skin and shave against the direction of your beard growth.

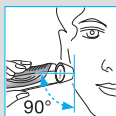

Cleaning



This appliance is suitable for cleaning under running tap water.

Warning: Detach the shaver from the power supply before cleaning it in water.

Regular cleaning ensures better shaving performance. Rinsing the shaving head under running water after each shave is an easy and fast way to keep it clean:

- Switch the shaver on (cordless) and rinse the shaving head under hot running water. You may use liquid soap without abrasive substances. Rinse off all foam and let the shaver run for a few more seconds.
- Next, switch off the shaver, press the release button ② to remove the foil and cutter cassette ① and let it dry.
- If you regularly clean the shaver under water, then once a week apply a drop of light machine oil on top of the foil and cutter cassette.

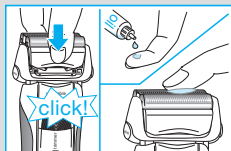
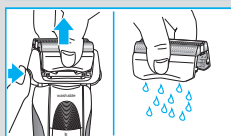
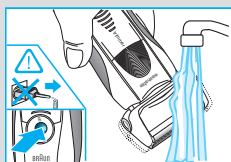

Alternatively, you may clean the shaver using the brush provided:

- Switch off the shaver. Remove the foil and cutter cassette ① and tap it out on a flat surface. Using the brush, clean the inner area of the pivoting head. However, do not clean the foil and cutter cassette with the brush as this may damage it.

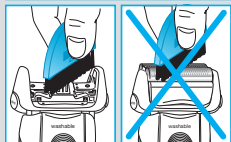
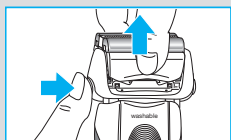

Keeping your shaver in top shape

Replacing the foil and cutter cassette/reset

To maintain 100% shaving performance, replace the foil and cutter cassette ①, when the replacement symbol lights up on the shaver display ⑦ (after about 18 months) or when cassette is worn.

The replacement symbol will remind you during the next 7 shaves to replace the foil and cutter cassette. Then the shaver will automatically reset the display.

After you have replaced the foil and cutter cassette, use a ball-pen to push the reset button ⑥ for at least 3 seconds to reset the counter. While doing so, the replacement light blinks and goes off when the reset is complete. The manual reset can be done at any time.



Environmental notice

This appliance contains rechargeable batteries. In the interest of protecting the environment, please do not dispose of the product in household waste at the end of its useful life. Disposal can take place at a Braun Repair Centre or at appropriate collection points provided in your country.



Subject to change without notice.

This product conforms to the European Directives EMC 89/336/EEC and Low Voltage 73/23/EEC.



For electric specifications, see printing on the special cord set.

Guarantee

We grant 1 year guarantee on the product commencing on the date of purchase. Within the guarantee period we will eliminate, free of charge, any defects in the appliance resulting from faults in materials or workmanship, either by repairing or replacing the complete appliance as we may choose.

This guarantee extends to every country where this appliance is supplied by Braun or its appointed distributor.

This guarantee does not cover: damage due to improper use, normal wear and tear (e.g. foil & cutter cassette) as well as defects that have a negligible effect on the value or operation of the appliance. The guarantee becomes void if repairs are undertaken by unauthorised persons and if original Braun parts are not used.

To obtain service within the guarantee period, hand in or send the complete appliance with your sales receipt to an authorised Braun Customer Service Centre.

For UK only:

This guarantee in no way affects your rights under statutory law.

無料修理規定

- 1.使用説明書、本体添付ラベル等の注意書に従った使用状態で保証期間内に故障した場合には、無償修理をさせていただきます。
- 2.保証期間内に故障して無償修理をお受けになる場合には、商品と本書をご持参、ご提示のうえ、お買い上げ販売店にお申しつけください。また、持ち込み修理の対象商品を直接ブラウンお客様相談室やブラウンリペアセンターに送付した場合の送料等はお客様負担となります。
- 3.ご転居の場合は事前にお買い上げの販売店またはブラウンお客様相談室にご相談ください。
- 4.ご贈答等で本保証書に記入してあるお買い上げ販売店に修理がご依頼できない場合には、ブラウンお客様相談室にご相談ください。
- 5.保証期間内でも次の場合には有料修理になります。
 - 使用上の誤り及び不当な修理や改造による故障ならびに損傷
 - お買い上げ後の移動、輸送、落下等による故障ならびに損傷
 - 火災、地震、水害、落雷、その他の天災地変、異常電圧、指定外の使用電源（電圧や周波数）等による故障ならびに損傷
 - 一般家庭以外（業務用等での長時間利用等）に使用された場合の故障ならびに損傷
 - 本書の提示がない場合
 - 本書にお買い上げの年月日、お客様名、販売店名の記入のない場合、あるいは字句を書き換えられた場合
 - 消耗部品の磨耗や損傷
 - 当社の認可していない人あるいは店舗で修理を行った場合
- 6.本書は日本国内においてのみ有効です。
- 7.本書は再発行いたしませんので紛失しないよう大切に保管してください。
- 8.This product has a 1 year limited warranty (excluding foil & cutter cassette). This warranty is valid only in japan.

修理メモ

- ※この保証書は、本書に明示した期間、条件のもとにおいて無料修理をお約束するものです。従ってこの保証書によって、保証を発行している者（保証責任者）、及びそれ以外の事業者に対するお客様の法律上の権利を制限するものではありませんので、保証期間経過後の修理について不明の場合は、お買い上げの販売店またはブラウンお客様相談室、ブラウンリペアセンターにお問い合わせください。
- ※保証期間経過後の修理・補修用性能部品の保有期間について詳しくは「保証書とアフターサービス」の項をご覧ください。

ブラウン プロソニック 9765

保証書

持込修理

本書は、本書記載内容（裏面記載）で無料修理を行うことをお約束するものです。お買い上げの日から下記期間中に故障が発生した場合は本書をご提示のうえ、お買い上げの販売店に修理をご依頼ください。お客様にご記入いただいた保証書は、保証期間内のサービス活動及びその後の安全点検活動のために記載内容を利用させていただく場合がございますので、ご了承ください。

品名	ブラウン プロソニック 9765	型番	9765
保証期間	対象部分	期間（お買い上げの日より）	
	シェーバー本体（但し網刃・内刃カセットは除く）	1年	
お買い上げ日	年 月 日		
お客様ご芳名			
ご住所	〒		
販売店・住所			

（販売店及びお買い上げ日の記入なきものは無効です）

プロクター・アンド・ギャンブル・ジャパン株式会社

〒658-0032 神戸市東灘区向洋町中1-17

Free Manuals Download Website

<http://myh66.com>

<http://usermanuals.us>

<http://www.somanuals.com>

<http://www.4manuals.cc>

<http://www.manual-lib.com>

<http://www.404manual.com>

<http://www.luxmanual.com>

<http://aubethermostatmanual.com>

Golf course search by state

<http://golfingnear.com>

Email search by domain

<http://emailbydomain.com>

Auto manuals search

<http://auto.somanuals.com>

TV manuals search

<http://tv.somanuals.com>