

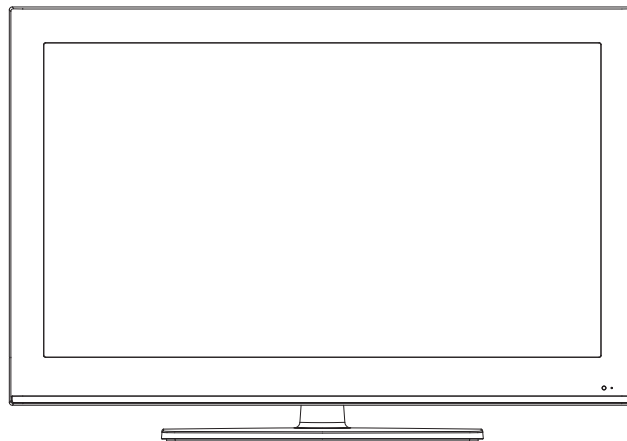

MANUEL D'UTILISATION

Avant d'utiliser ce téléviseur, veuillez lire soigneusement ce manuel et le conserver pour la référence dans le future.



Modèle: PL4210A

CONTENU

1	MISES EN GARDE DE SÉCURITÉ		1
2	CONSIGNES DE SÉCURITÉ IMPORTANTES		2
3	ENTRETIEN		2
4	ACCESSOIRES		3
5	PRÉPARATIVES		3
6	GUIDE DE RÉFÉRENCE DES COMMANDES	Télécommande	4
		Vue De Devant	5
		Panneau au Côté Gauche	5
		Panneau au Côté Droite	6
7	CONNEXIONS	Connexion Antenne	7
		Connexion S-Video	7
		Connexion AV	7
		Connexion Y Pb Pr	8
		Connexion HDMI	8
		Connexion VGA	9
		Branchement du cordon d'alimentation	9
		Connexion SPDIF	10
8	MONTAGE MURAL		11
9	INSTALLATION RAPIDE	Mise De L'appareil Dans Une Place Propre	12
		Selection De Source	12
		Mise En Circuit Initiale De L'Appareil	12
10	RÉGLAGE INITIAL DU TÉLÉVISEUR	Menu Image	14
		Menu Audio	16
		Menu Heure	18
		Menu Option	19
		Menu Verro	22
		Menu Program	25
		Mode Zoom	26

CONTENU

14	MODE D'AFFICHAGE	Formats Informatiques	27
		Formats Vidéo	28
15	CARACTÉRISTIQUES		29
16	GUIDE DE D PANNAGEE		30

CLASSE DE SECURITE : C'est un produit de la classe de sécurité I CEI et il doit être mis à la terre pour la sécurité.

MISES EN GARDE DE SÉCURITÉ

* L'INSCRIPTION D'ATTENTION A ÉTÉ SITUÉE À L'ARRIÈRE DE L'APPAREIL.



AVERTISSEMENT : POUR RÉDUIRE LE RISQUE D'UN CHOC ÉLECTRIQUE, NE PAS RETIRER LE COUVERCLE (NI LE DOS). AUCUNE PIÈCE NÉCESSITANT L'ENTRETIEN PAR L'UTILISATEUR À L'INTÉRIEUR. POUR RÉPARATION, S'ADRESSER À UN RÉPARATEUR QUALIFIÉ.

 Le symbole de l'éclair et d'une flèche à l'intérieur d'un triangle équilatéral signale qu'il y a une « tension dangereuse » non isolée à l'intérieur de l'appareil, suffisamment élevée pour causer un choc électrique.

 Le point d'exclamation à l'intérieur d'un triangle équilatéral signale qu'il y a des instructions importantes de fonctionnement et d'entretien (réparation) dans la documentation qui accompagne l'appareil.

 **MISE EN GARDE**

• POUR RÉDUIRE LE FEU D'OR DE RISQUE OU DE CHARGE ÉLECTRIQUE, NE PAS EXPOSER CET APPAREIL POUR PLEUVOIR OU HUMIDITÉ.

• EN CAS DE PROBLÈME, DÉBRANCHEZ LE CORDON D'ALIMENTATION CA ET ADRESSEZ-VOUS À UN PERSONNEL DE RÉPARATION QUALIFIÉ.

 **AVERTISSEMENT:**

• POUR ÉVITER LE RISQUE D'INCENDIE OU DE CHOC ÉLECTRIQUES, NE PAS EXPOSER CET APPAREIL À LA PLUIE OU À L'HUMIDITÉ. NE PAS PLACER DES OBJETS REMPLIS DE LIQUIDE SUR L'APPAREIL OU À PROXIMITÉ DE CELUI-CI.

• EN CAS DE PROBLÈME, DÉBRANCHEZ LE CORDON D'ALIMENTATION CA ET ADRESSEZ-VOUS À UN PERSONNEL DE RÉPARATION QUALIFIÉ.

EMPLACEMENT

- N'utilisez pas l'appareil dans les endroits extrêmement chauds, froids, poussiéreux ou humides.
- Laissez l'air circuler librement autour de l'appareil. Ne le couvrez pas avec du tissu et ne le placez pas sur un tapis ou de la literie.

SÉCURITÉ

- Lorsque vous branchez et débranchez le cordon CA, tenez la fiche et non le cordon. Le tirage du cordon peut l'endommager et créer un risque.
- Débranchez le cordon d'alimentation CA si vous n'allez pas utiliser l'appareil pendant une longue période de temps.

ENDROIT DE PLAQUE DE MODÈLE

La plaque de modèle est située sur le dessous de l'appareil.

RENSEIGNEMENTS FCC

REMARQUE : Cet appareil a été soumis à des tests et s'est révélé en conformité avec les limites pour un appareil numérique de classe B, conformément à la section 15 des règles de la FCC. Ces limites ont pour but d'assurer une protection raisonnable contre les interférences gênantes dans une installation résidentielle. Cet appareil génère, utilise et peut émettre des fréquences radioélectriques, et s'il n'est pas installée et utilisée selon les instructions, il peut causer des interférences nuisibles aux radio communications. Cependant, il n'y a pas de garantie que des interférences ne se produiront pas dans une installation donnée. Si cet appareil cause des interférences nuisibles à la réception de la radio ou de la télévision, ce qui peut être déterminé en mettant l'appareil en et hors circuit, nous conseillons l'utilisateur l'une ou plusieurs des mesures correctives suivantes :

- Réorientez ou changez l'emplacement de l'antenne de réception.
- Augmentez la séparation entre l'appareil et le récepteur.
- Branchez l'appareil dans une prise sur un circuit différent de celui sur lequel le récepteur est branché
- Adressez-vous au détaillant ou à un technicien qualifié de radio/téléviseur pour obtenir de l'aide.

 **AVERTISSEMENT:**

Dés changements ou modifications apportés à cet appareil, non approuvés expressément par les responsables de la conformité, peuvent être l'utilisateur le droit d'utiliser cet appareil.

Notes

Ne pas afficher une image fixe pendant une longue période

Cela provoque l'image de rester ou de l'écran plasma ("ImageConservation"). Ce n'est pas considérée comme un dysfonctionnement et n'est pas couvert par la garantie.

images typiques encore

- Numéro de la Manche et autres logos.

- Image affichée au format 4:3 fait.

- Jeu Vidéo

- Image informatique

CONSIGNES DE SÉCURITÉ IMPORTANTES

- 1) Lisez ces instructions.
- 2) Conservez ces instructions.
- 3) Tenez compte de tous les avertissements.
- 4) Suivez toutes les instructions.
- 5) N'utilisez pas cet appareil à proximité de l'eau.
- 6) Utilisez seulement un chiffon sec pour nettoyer l'appareil.
- 7) Ne bloquez aucun des orifices d'aération. Installez l'appareil selon les instructions du fabricant.
- 8) N'installez pas l'appareil à proximité de sources de chaleur telles que radiateurs, registres de chaleur, poêles/cuisinières ou autres appareils (y compris amplificateurs) produisant de la chaleur.
- 9) Ne neutralisez pas le dispositif de sécurité d'une fiche à broche de mise à la terre. Une fiche à mise à la terre comporte 2 broches plus une 3e de mise à la terre. La broche large ou la broche de mise à la terre sont conçues pour votre sécurité. Si la fiche ne s'adapte pas à votre prise, adressez-vous à un électricien pour faire remplacer la prise obsolète.
- 10) Protégez le cordon d'alimentation pour qu'il ne soit pas soumis au passage de personnes ou coincé particulièrement sur son point de contact avec la fiche. Les prises et le point de sortie de l'appareil.
- 11) Utilisez seulement les pièces/accessoires spécifiés par le fabricant.
- 13) Ne placez cet appareil que sur un chariot, un support, un trépied, une fixation ou une table recommandés par le fabricant ou vendus avec l'appareil. Déplacez avec prudence tout chariot sur lequel un appareil est placé pour éviter toute blessure. En cas de renversement.
- 14) Débranchez cet appareil durant les orages ou s'il ne va pas être utilisé pendant une longue période de temps.
- 15) Confiez toute réparation à un personnel qualifié. Une réparation s'impose si l'appareil a été endommagé d'une façon quelconque, si le cordon d'alimentation ou la fiche sont endommagés, s'il y a eu pénétration de liquide ou d'un objet dans l'appareil, si ce dernier a été exposé à la pluie ou de l'humidité s'il ne fonctionne pas normalement ou s'il est tombé.
- 16) Para impedir las descargas eléctricas, asegúrese de que la patilla de puesta a tierra de la clavija del cable de alimentación de CA esté firmemente conectada.
- 17) L'appareil ne sera pas exposé à l'égoutture ou l'éclaboussement et aucun objet rempli de liquides tel que des vases, ne seront placés sur l'appareil.
- 18) L'appareil sera connecté à l'embase de sortie de BUS avec un raccordement de protection à la masse.
- 19) Le coupleur est utilisé comme le dispositif de déconnexion, qui reste toujours opérationnel.



ENTRETIEN

NETTOYAGE DE L'APPAREIL

- Assurez-vous de mettre l'appareil hors circuit et de débrancher le cordon d'alimentation CA avant de nettoyer l'appareil.
- Essuyez l'appareil avec un chiffon doux et sec. Si les surfaces sont extrêmement sales, essuyez-les avec un chiffon trempé dans une solution faible d'eau et savon, et complètement essoré puis essuyez de nouveau l'appareil avec un chiffon sec.
- N'utilisez jamais de l'alcool, de la benzine, du diluant, un produit de nettoyage liquide ou autres produits chimiques. N'utilisez PAS non plus de l'air comprimé pour retirer la poussière.

ACCESSOIRES

Veillez vérifier et identifier les accessoires compris.

Télécommande	x 1
Piles (AA)	x 2
Cordon D'alimentation	x 1
Garantie Limitée	x 1
Manuel D'utilisation	x 1
Guide d'installation rapide.....	x 1
Base Stand Set.....	x 1

PRÉPARATIFS

UTILISATION DE LA TÉLÉCOMMANDE

- Pointez la télécommande vers le CAPTEUR DE TÉLÉCOMMANDE situé sur l'appareil.
- Quand il y a une source légère, ambiante et forte, l'exécution du détecteur éloigné infrarouge peut être dégradé causant l'opération peu fiable.
- La distance efficace conseillée pour le fonctionnement de la télécommande est d'environ 16 pi (5 m).

POSE DES PILES DE LA TÉLÉCOMMANDE

1. Ouvrez le compartiment des piles.

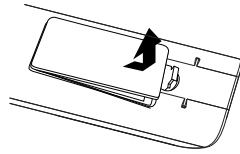

2. Insérez deux piles AA.

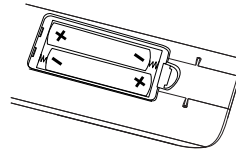

REPLACEMENT DES PILES

Quand les piles s'affaiblissent, la distance de fonctionnement de la télécommande baisse considérablement et il faut les remplacer.

▲ MISE EN GARDE : Risque d'explosion si la pile est remplacée par un modèle incorrect.

REMARQUES:

- Si vous n'allez pas utiliser la télécommande pendant une longue période de temps, retirez les piles pour éviter le risque de corrosion en cas de fuite.
- Ne mélangez pas ensemble des piles déjà utilisées et des piles neuves. Ne mélangez pas des piles ALCALINES, standard (CARBONE-ZINC) et des piles rechargeables (NICKEL-CADMIUM).
- Retirez toujours les piles dès qu'elles commencent à s'épuiser.
- Des piles affaiblies peuvent fuir et grandement endommager la télécommande.

▲ AVERTISSEMENT :

- Ne vous débarrassez pas de piles en les jetant dans un feu car elles pourraient fuir et/ou exploser.
- Les piles ne seront pas exposées à la chaleur excessive comme le soleil, le feu ou l'aimé.

GUIDE DE RÉFÉRENCE DES COMMANDES

TÉLÉCOMMANDE

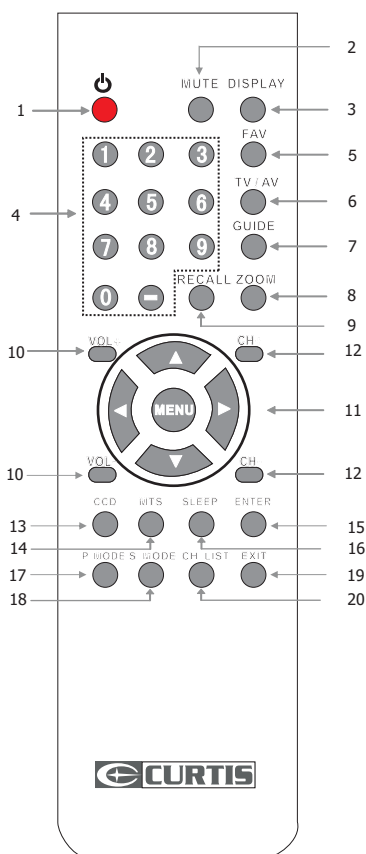

TV TOUCHES de Fonction

1. Touche STANDBY/ON
Pressez pour mettre l'appareil EN CIRCUIT ou en mode de VEILLE (hors circuit).
2. Touche MUTE
Pressez cette touche pour couper le son. Pressez de nouveau pour rétablir le son.
3. Touche Display
Pressez pour montrer la source et les informations des chaînes.
4. Touches numériques (0 - 9) / Touche Dash
Appuyez pour sélectionner le canal TV. Par exemple: pour sélectionner la chaîne numérique 4, appuyez sur 4 - 1 (en cas disponible).
5. Touche FAVORITE
Pressez pour afficher la liste des chaînes de TV de préférence que vous avez ajoutée.
6. Touche TV / AV
Pour alterner entre source.
7. Touche GUIDE
Pressez pour voir la programmation programmée pour la chaîne actuellement regardée.
8. Touche ZOOM
Pressez pour agrandir ou réduire une image.
9. Touche RECALL
Pressez pour alterner entre les deux dernières chaînes choisies.
10. Touche VOLUME (\neq \rightarrow)
Pressez pour obtenir le niveau désiré
11. Touches CURSOR (\blacktriangle \blacktriangledown \blacktriangleleft \blacktriangleright)
Pour mettre en évidence les sélections sur un menu affiché et pour effectuer certains réglages.
Touche MENU
Pressez pour afficher le menu TV.
12. Touche CHANNEL (\neq \rightarrow)
Pressez pour changer les chaînes de télévision.
13. Touche CCD
Pressez pour déclencher la fonction de sous-titrage codé(seulement pour émissions à sous-titres codés).
14. Touche MTS (son de télévision multichaînes)
Pressez pour choisir le son MONO, STÉRÉO ou voie audio secondaire (SAP).
15. Touche ENTER
Pour confirmer les sélections sur un menu affiché
16. Touche SLEEP
Pour régler L'ARRÊT DIFFÉRÉ. L'appareil reste en circuit pour la durée établie et se met hors circuit automatiquement une fois la durée écoulée.
17. Touche PICTURE MODE
Appuyez pour sélectionner le mode d'image parmi STANDARD, DYNAMIC, MOIVE, PERSONAL.
18. Touche SOUND MODE
Appuyez pour sélectionner le mode d'image parmi STANDARD, MUSIC, MOVIE, PERSONAL.
19. Touche EXIT
Abaissez-la pour retour au menu précédent ou pour sortir du menu et retourner au mode de visionnement normal.

Code à Distance Universel:1218

20. Touche CHANNEL LIST
Pressez pour afficher la liste des chaînes sauvegardées dans la mémoire tourneur TV. Utilisez les touches \blacktriangle \blacktriangledown \blacktriangleleft \blacktriangleright pour souligner et faire la sélection des chaînes.

GUIDE DE RÉFÉRENCE DES COMMANDES

VUE DE DEVANT

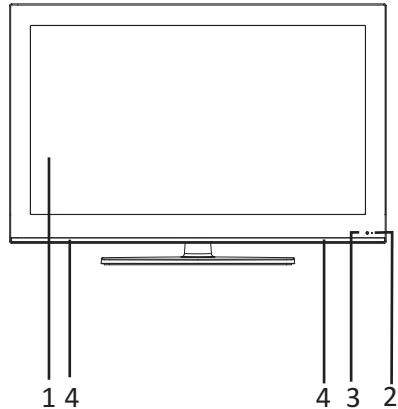

1. Cran couleur à C.L.
2. Indicateur STANDBY
Indique si l'appareil est EN CIRCUIT ou en mode de VEILLE (hors circuit).
Voyant allumé : L'appareil est en stand-by.
Voyant éteint : L'appareil est allumé
3. Capteur de télécommande
Ne bloquez pas l'accès à ce capteur sinon la télécommande ne fonctionne pas.
4. Haut-parleurs

Panneau au Côté Gauche

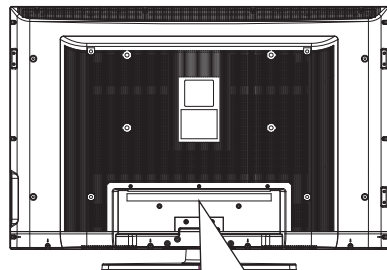

1. Borne de câble d'antenne TV
2. Prises d'entrée AV
VIDEO (Couleur de Jaune)
AUDIO(Droite) (Couleur de Rouge)
AUDIO(Gauche) (Couleur de Blanc)
3. Sortie S/PDIF (coaxiale)
4. Prise d'entrée S-Video
5. Prise d'entrée Y (Couleur de Vert) / Pb (Couleur de Bleu) / Pr (Couleur de Rouge) IN & AUDIO (Droite) (Couleur de Rouge) AUDIO (Gauche) (Couleur de Blanc) IN
6. Prise d'entrée audio PC
7. Prise d'entrée PC IN VGA
8. Prise d'entrée HDMI
9. Port USB - Pour un technicien du service Utilisez uniquement.
10. Douille CA

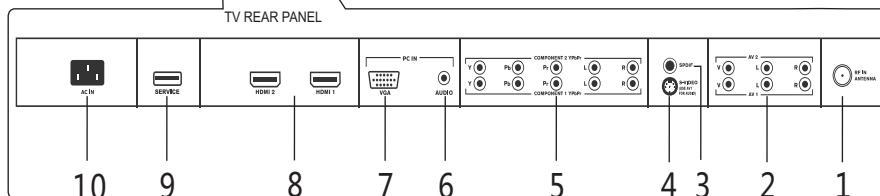

GUIDE DE RÉFÉRENCE DES COMMANDES

Panneau au Côté Droite

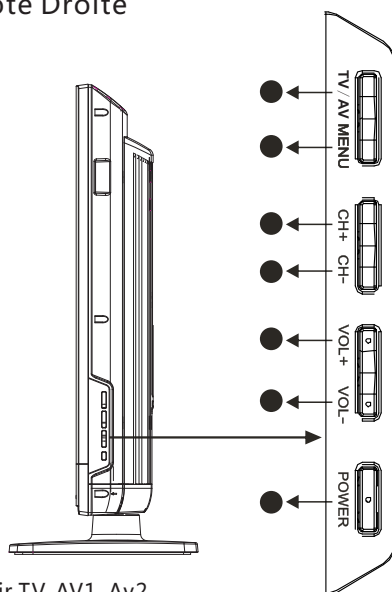

1. Touche TV / AV
Pressez pour choisir TV, AV1, Av2, S-VIDEO, Component1, Component2, HDMI1, HDMI2, , VGA.
2. Touche MENU
Pressez pour accès a u menu TV et en sortir.
3. Touche CH+
Pressez pour choisir une chaîne de télévision et mettre en é idence ordre croissant des sé ections sur un menu affiché
4. Touche CH-
Pressez pour choisir une chaîne de télévision et mettre en é idence ordre décroissant des sé ections sur un menu affiché
5. Touche V+
Pressez pour augmenter le niveau sonore.
6. Touche V-
Pressez pour diminuer le niveau sonore.
7. Touche Power
Appuyez pour allumer l'unitéo u la placer en mode VEILLE (OFF).

CONNEXIONS

CONNEXION D'UNE ANTENNE TV / CABLE / SATELLITE

Pour capter les chaînes de télévision adéquatement, il faut recevoir un signal provenant de l'une des sources suivantes :

- Antenne intérieure ou extérieure
- Réseau de câblodistribution
- Réseau satellitaire

REMARQUE

Nous conseillons l'utilisation d'une antenne fixe extérieure pour la réception d'émissions TV provenant d'une antenne émettrice. Si vous devez utiliser une antenne temporaire, assurez-vous d'en acheter une d'une capacité suffisante pour capter les signaux faibles. Une antenne temporaire ne reproduit le signal aussi efficacement qu'une antenne fixe que lorsque l'appareil est proche d'un émetteur.

PANNEAU ARRIÈRE DE TV

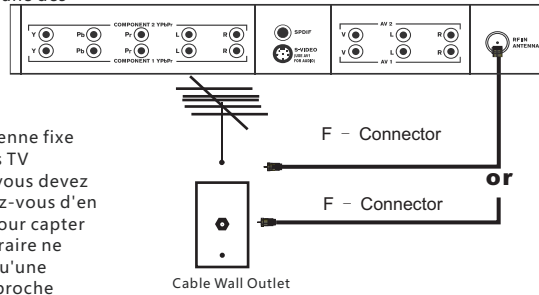

Cable Wall Outlet

Câble de satellite, câblodistribution ou antenne de télévision dans la borne TV ANTENNA (câble non compris)

CONNEXION D'UN COMPOSANT A/V

Raccordement d'un appareil auxiliaire tel que magnéscope, caméscope, système satellite, câblodistribution, etc.

Connexion : magnéscope / caméscope / système satellite / câblodistribution
Raccordez un câble AUDIO et S-VIDEO (non compris) comme montré :

Assurez-vous de raccorder le câble du composant (AUDIO OUT et S-VIDEO OUT) aux entrées AV IN (AUDIO IN et S-VIDEO IN) de cet appareil.

REMARQUE

Veillez vous reporter au manuel d'utilisation du composant auxiliaire pour de plus amples renseignements.

PANNEAU ARRIÈRE DE TV

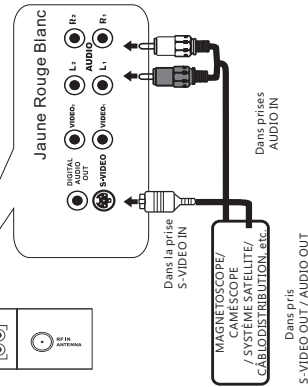
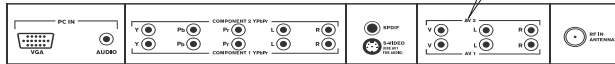

RACCORDEMENT D'APPAREILS à SORTIE VIDÉO COMPOSITE (JAUNE TYPE RCA)

Raccordement d'appareils A/V tels que magnéscope, jeu vidéo ou caméscope :

Connexion à un magnéscope / jeu vidéo / caméscope

Raccordez un câble AUDIO / VIDEO (non compris) comme montré :

Assurez-vous de raccorder le câble du composant (AUDIO et VIDEO OUT) aux entrées AV IN (AUDIO et VIDEO IN) de cet appareil.

REMARQUE

Veillez vous reporter au manuel d'utilisation du composant auxiliaire pour de plus amples renseignements.

PANNEAU ARRIÈRE DE TV

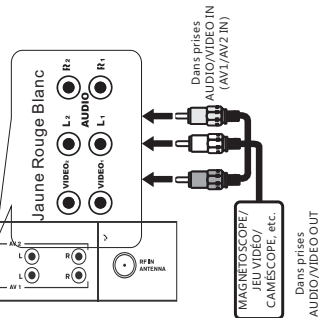
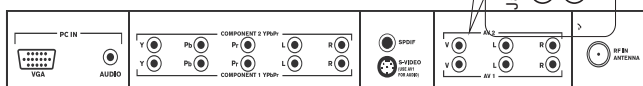

CONNEXIONS

RACCORDEMENT D'UNE SOURCE HAUTE DÉFINITION (HD) À L'AIDE D'UNE CONNEXION DE COMPOSANT
 Les appareils haute définition (HD) à sortie vidéo en composantes se raccordent à l'entrée YUV :
 Raccordez un câble vidéo en composantes et un câble audio (non compris) comme montré
 Assurez-vous de raccorder le câble vidéo en composantes et le câble audio de l'appareil auxiliaire
 (Y Pb Pr OU Tet AUDIO OUT) à cet appareil (Y Pb Pr IN et AUDIO IN).

REMARQUE

Quand vous connectez un lecteur de DVD à une télévision, la résolution de l'image ne dépend que de la résolution supportée par le lecteur de DVD branché. Les résolutions des lecteurs de DVD varient de 480i à 1080i, et cette télévision peut supporter des lecteurs DVD jusqu'à une résolution maximum de 1080i.

* Peut exiger un abonnement pour la réception de chaînes HD. Vérifiez auprès de votre fournisseur de câblodistribution/satellite pour de plus amples détails.

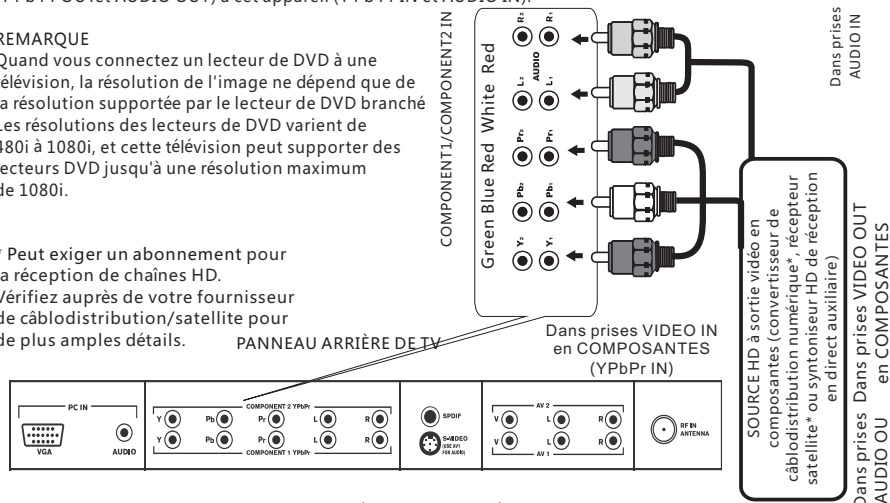

RACCORDEMENT D'UNE SOURCE HAUTE DÉFINITION (HD) À L'AIDE D'UNE CONNEXION HDMI

La liaison HDMI (Interface multimédia haute définition) supporte les signaux vidéo et audio grâce à une seule connexion numérique pour utilisation avec lecteurs DVD, téléviseurs numériques, boîtiers décodeurs et autres appareils AV numériques. La liaison HDMI a été mise au point pour offrir les technologies de protection de contenu numérique à bande passante élevée (HDCP) ainsi que l'interface vidéo numérique (DVI) en une spécification. Le HDCP sert à protéger le contenu numérique émis et capté par des affichages conformes à DVI ou HDMI.

La liaison HDMI permet le support de signal vidéo standard, amélioré ou haute définition plus le support de signal audio allant de standard à ambiophonique multi-canaux. La liaison HDMI procure un signal vidéo numérique non comprimé, bande passante jusqu'à 2,2 Go/s (à signaux HDTV), un connecteur (au lieu de plusieurs câbles et connecteurs), et la communication entre la source AV et les appareils AV tels que des téléviseurs numériques.

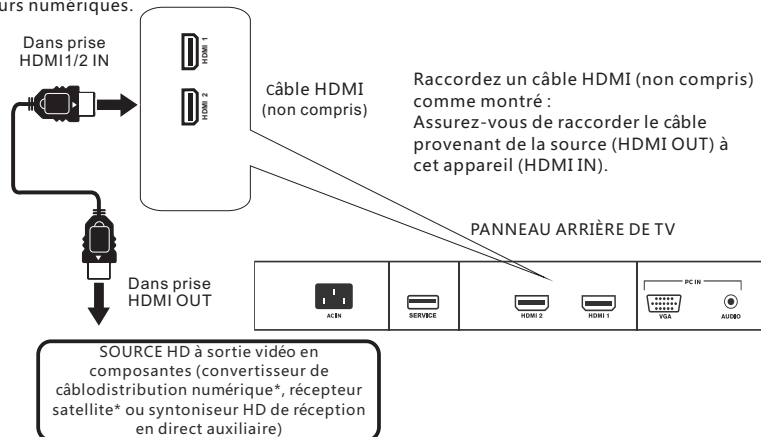

CONNEXIONS

CONNEXION D'UN PC

Raccordez le connecteur D-SUB PC/VGA à 15 broches de votre ordinateur à l'entrée D-SUB PC/VGA à 15 broches sur cet appareil à l'aide d'un câble pour moniteur et d'un câble audio (non compris) comme montré. Assurez-vous de raccorder le câble de l'ordinateur (PC Connector et AUDIO - PC OUT) à cet appareil (VGA et AUDIO - PC IN).

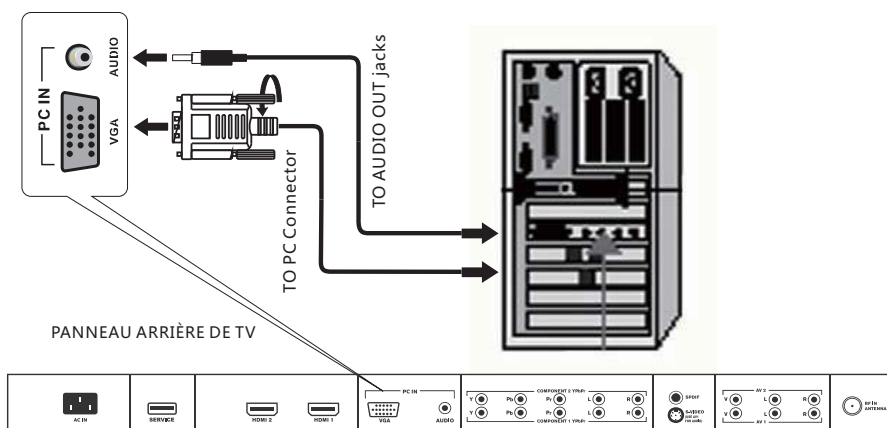

RACCORDEMENT DU CORDON D' ALIMENTATION CA

Vous pouvez alimenter votre unité de TV en branchant le cordon d'alimentation CA détachable à la prise CA au côté droite de l'unité et dans une sortie d'alimentation CA murale.

Vérifiez si la tension indiquée pour l'appareil correspond à votre tension locale.

Vérifiez si le cordon d'alimentation CA est enfoncé à fond dans la prise de l'appareil.

REMARQUE

- Assurez-vous de débrancher le cordon d'alimentation CA et de mettre toutes les fonctions hors service avant d'effectuer les connexions.
- Assurez-vous de raccorder tous les composants correctement.
- Si vous n'allez pas utiliser l'appareil pendant une longue période de temps, débranchez le cordon d'alimentation.
- L'appareil ne sera pas exposé à dégoutter ou à éclabousser et qu'aucuns objets ont rempli avec les liquides, comme les vases, sera placé sur l'appareil.
- Le bouchon Principal est utilisé comme le débranche l'appareil. Il restera facilement opérable et ne devrait pas être encombré pendant l'usage voulu. Etre complètement débranché l'appareil de la provision principale, le bouchon principal de l'appareil sera débranché de la sortie de douille principale complètement.

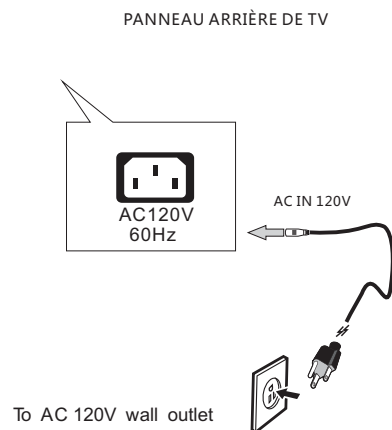

CONNEXIONS

Connecter à un Système d'Audio de Théâtre Domestique

Pour la MEILLEURE performance d'audio Connecter à un Système de Théâtre Domestique Le Dolby Numérique permet de délivrer la stéréo de 2 chaînes optimale ou la stéréophonie avec 5 chaînes discrètes de gamme complète plus d'une sixième chaîne pour le diffuseur subsonique. Appréciez la reproduction d'audio optimale à l'aide de votre système avec un amplificateur de Dolby Numérique en incorporant une entrée coaxiale numérique. Connectez un câble numérique optionnel directement à la sortie d'audio SPDIF de télévision afin d'écouter par l'intermédiaire de toutes les entrées à l'exception de VGA.

Comment Régler la Sorite Numérique
Appuyez sur le bouton MENU sur la télécommande.
Appuyez sur le bouton de flèche droite ► pour sélectionner AUDIO.
Appuyez sur le bouton de flèche basse ▼ pour souligner le type SPDIF ► Raw ou PCM*.

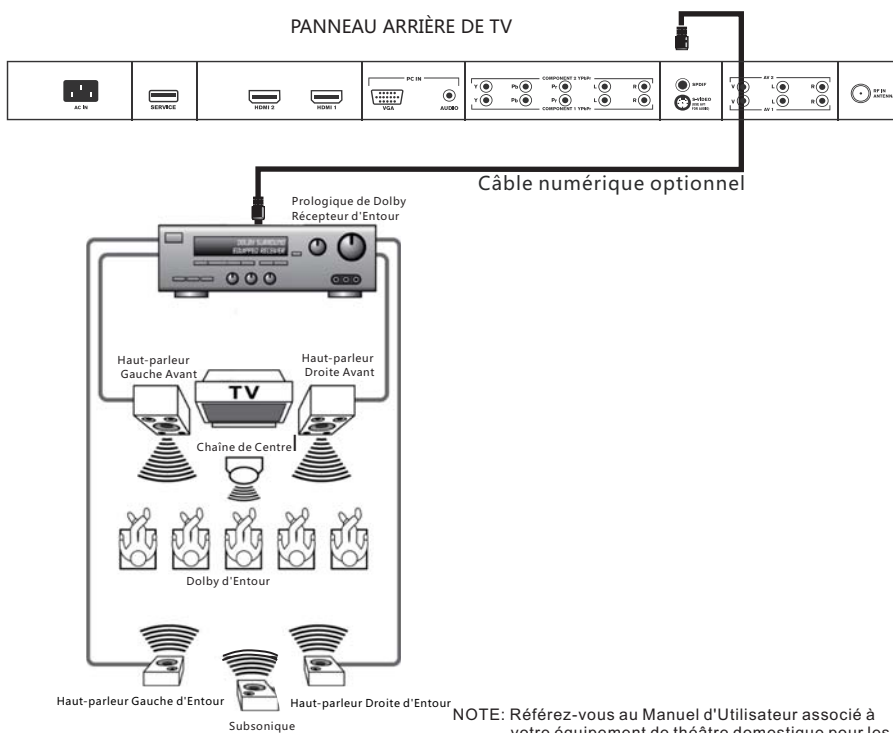

MONTAGE MURAL

MONTER / DEMONTER LE STAND DE BASE

AVERTISSEMENT: L'écran à est très fragile, et doit être protégé à tout moment lors de la dépose du support de base. Veillez à éviter tout contact entre tout objet dur, pointu ou susceptible d'égratigner ou d'endommager l'écran à. N'exercez PAS de pression, à aucun moment, sur l'arrière de l'appareil car ceci pourrait fêler l'écran.

1. Débranchez tout câble ou cordon de l'appareil.
2. Posez l'appareil sur une surface plate, de façon que l'arrière soit face vers le haut, et placez un article doux et coussiné (tel une couverture ou de la mousse épaisse) sous l'écran.
3. Pour démonter le stand de base, desserrez les vis des trous et puis mettez-le au dos pour enlever le stand de base.
4. Pour monter le stand de base, mettez le stand dans le trou au bas du téléviseur et puis insérez les vis dans les trous et serrez.

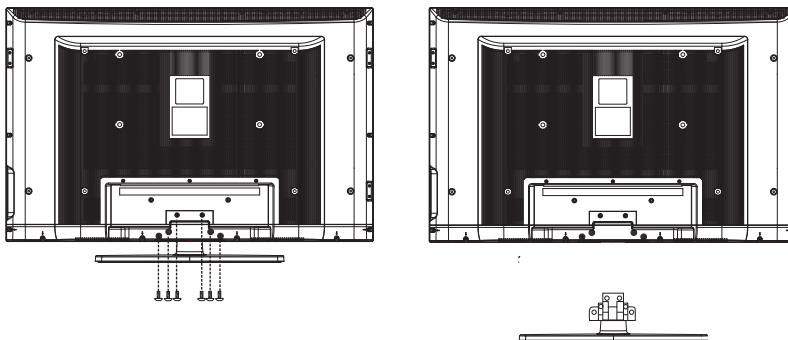

MONTAGE SUR LE MUR

Cet appareil à conformité VESA est conçu pour se poser au mur à l' aide d' un nécessaire de pose conforme à VESA de 15.7" x 7.8" po (400 mm x 200 mm) destiné aux téléviseurs à écran plat (vendu séparément). Posez cet appareil selon les instructions comprises avec le nécessaire de pose.

REMARQUE

Démontez le stand de base avant le montage mural de l'appareil.

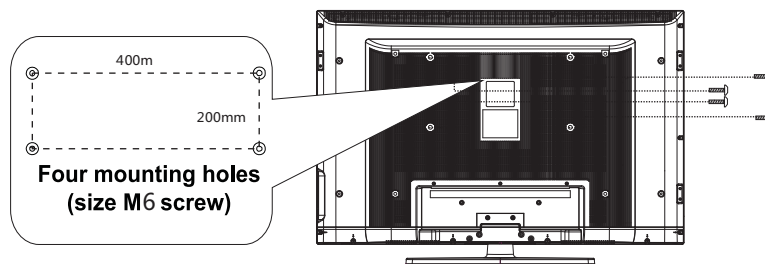

INSTALLATION RAPIDE

MISE DE L'APPAREIL DANS UNE PLACE PROPRE

Placez votre appareil sur une surface très stable avant la mise en circuit initiale.
Pour éviter un risque de danger, n'exposez pas ce téléviseur à de l'eau ni à une source de chaleur (par ex.: Lampe, bougie, radiateur).
Ne bloquez pas la grille d'aération à l'arrière et laissez des espaces libres suffisants tout autour de l'appareil, comme montré ci-dessous.



SELECTION DE SOURCE

1. Pressez le touche TV / AV sur la télécommande.
2. Utilisez le touche ▲ ou ▼ pour sélectionner les options (TV, AV1, AV2, S-Vidéo, Component1, Component2, HDMI1, HDMI2, VGA) et sélectionner un des eux en utilisant le touche ► ou le touche ENTER. (L'écran changera à la source que vous désirez).

REMARQUE

Avant de regarder, veuillez vous assurer que tous les câbles et tous les dispositifs nécessaires sont connectés.



MISE EN CIRCUIT INITIALE DE L'APPAREIL

Après avoir initialement connecté votre antenne de TV ou câble (boîte de haut non établie), allumez le téléviseur.

**Please run
Channel Auto Scan
in the TV menu**

Un écran s'affichera et vous demandera de fonctionner un CHANNEL AUTO SCAN pour chercher et recevoir les chaînes numériques disponibles. C'est là où vous sélectionnerez les options de l'antenne et fonctionner le CHANNEL AUTO SCAN.

Les chaînes seront conservées dans le tourneur de TV.
Pressez le touche MENU sur la télécommande.
Utilisez les touches ◀▶ pour défiler et souligner le mode TV.
Pressez le touche ▼ pour souligner AIR / CABLE.

INSTALLATION RAPIDE

Comment naviguer

Mode Air : Sélectionner **AIR** lors de la connexion à l'antenne intérieure / extérieure.

Mode Câble : Sélectionner **CABLE** si vous souscrivez au service payant de télévision, y compris la satellite.

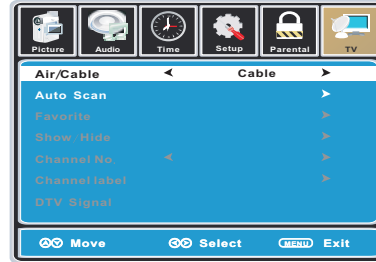
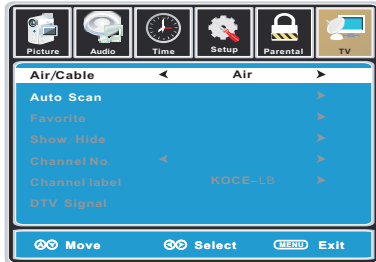

- Pressez le touche ▼ pour souligner **AIR**.

- Pressez les touches ◀▶ pour souligner **CABLE**.

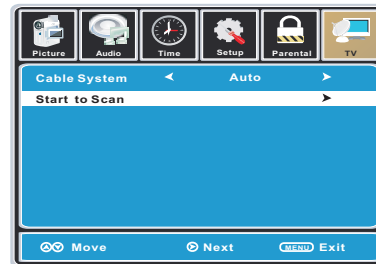
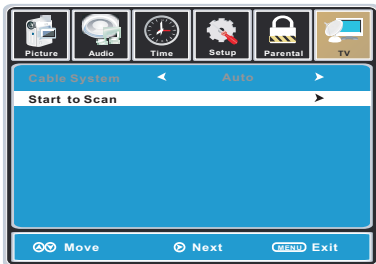

- Pressez le touche ▼ pour sélectionner **AUTO SACN**, et puis pressez le touche ▶ pour commencer le balayage automatique des chaînes.

- Pressez le touche ▼ pour sélectionner **AUTO SCAN**. Pressez le touche **ENTER** et le curseur se déplacera vers haut et CABLE SYSTEM s'affichera après.

Pressez le touche ▶ pour sélectionner STD>IRC>HRC>Auto (Auto est recommandé)

Pressez le touche ▼ pour sélectionner le balayage automatique et pressez **ENTER** pour commencer le balayage automatique des chaînes.

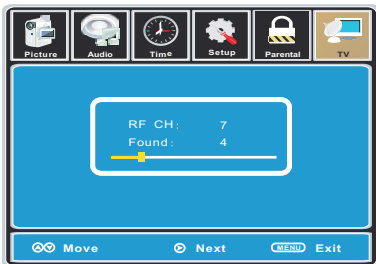

- Le balayage automatique des chaînes pourrait prendre quelques minutes.

- Le balayage automatique des chaînes pourrait prendre quelques minutes.

REMARQUE: Pour les utilisateurs de câble ou satellites sans antenne de TV, il n'est pas besoin de fonctionner le balayage automatique des chaînes. Connectez votre câble ou la boîte du haut de satellite avec l'une des entrées disponibles du TV pour voir.

RÉGLAGE INITIAL DU TÉLÉVISEUR

MENU IMAGE

Le menu **PICTURE** vous offre des options pour renforcer et raffiner l'image affichée sur votre TV à la base de la lumière dans la chambre et les préférences personnelles.

Les options de réglages comprennent le contraste, la luminosité, la couleur, la netteté et la température de couleur.

Comment Naviguer :

Pressez le touche **MENU** sur la télécommande.

Naviguez en utilisant les touches ◀▶ pour sélectionner **PICTURE**.

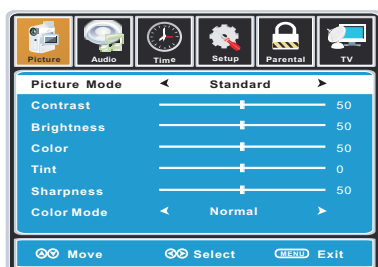

Pressez le touche ▼ pour souligner **Picture Mode**, puis pressez le touche ▶ pour sélectionner votre vue préférée à partir de 4 options de l'usine : STANDARD > DYNAMIC > MOIVE > PERSONAL.

Le paramétrage STANDARD est recommandé pour la plupart des environnements de vue.

En fonction du niveau de la lumière dans la chambre, vous pouvez trouver une des autres options plus confortables.

Pour faire plus de réglages critiques de l'image en fonction de vos propres préférence dans PERSONAL :

Utilisez le touche ▼ pour souligner **CONTRAST**. Naviguez en utilisant les touches ◀▶ pour augmenter ou réduire l'intensité du contraste.

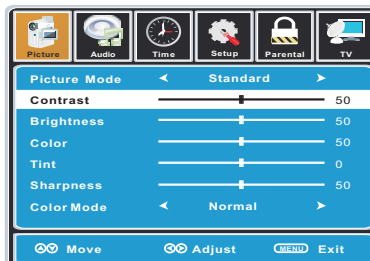

Utilisez le touche ▼ pour souligner **BRIGHTNESS**. Naviguez en utilisant les touches ◀▶ pour augmenter ou réduire la luminosité globale.

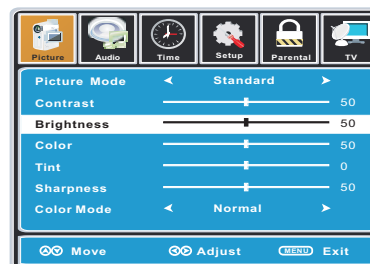

RÉGLAGE INITIAL DU TÉLÉVISEUR

MENU IMAGE

Comment Naviguer :

Pressez le touche **MENU** sur la télécommande.

Naviguez en utilisant les touches ◀▶ pour sélectionner **PICTURE**.

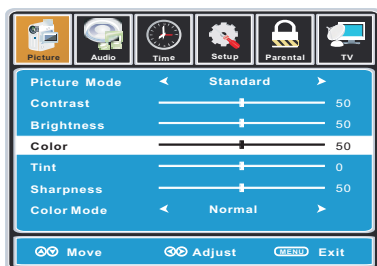

- Utilisez le touche ▼ pour souligner **COLOR**. Naviguez en utilisant les touches ◀▶ pour augmenter ou réduire l'intensité de la couleur.

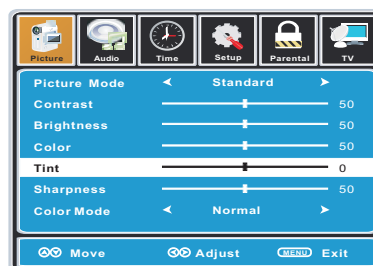

- Utilisez le touche ▼ pour souligner **TINT**. Naviguez en utilisant les touches ◀▶ pour régler les couleurs par rapport à la nuance verte ou rougeâtre.

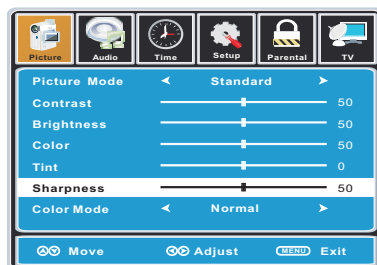

- Utilisez le touche ▼ pour souligner **SHARPNESS**. Naviguez en utilisant les touches ◀▶ pour doucir ou voir les bords plus vifs dans l'image.

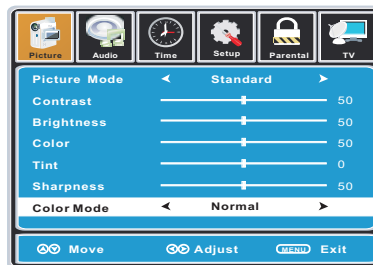

- Utilisez le touche ▼ pour souligner **COLOR TEMPERATURE**. Naviguez en utilisant les touches ◀▶ pour sélectionner COOL (ton plus bleuté), NORMAL ou WARM. Le paramétrage de défaut est NORMAL. Le mode WARM fournira les couleurs qui sont calibrées à D6500° Kelvin, la couleur standard que les stations de radio et l'industrie de dessin animé considèrent comme la couleur la plus exacte pour voir la programmation.

REMARQUE: Quand le réglage est terminé, vous pouvez sélectionner l'autre menu en pressant la touche **MENU**.

RÉGLAGE INITIAL DU TÉLÉVISEUR



MENU AUDIO

Le menu **AUDIO** vous offre des options pour renforcer les sons tout en écoutant via le haut-parleur intégré et les préférences personnelles.

Les options de réglages comprennent la basse, les aigus, l'équilibre, le surround, AVC et la langue audio.

Comment Naviguer :

Pressez le touche **MENU** sur la télécommande.

Naviguez en utilisant les touches ◀▶ pour sélectionner **AUDIO**.

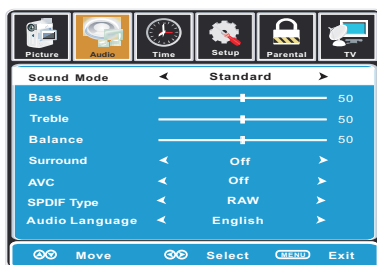

Pressez le touche ▼ pour souligner SOUND Mode, puis pressez le touche ▶ pour sélectionner votre son préféré à partir de 4 options de l'usine : STANDARD > MUSIC > MOVIE > PERSONAL.

Le paramétrage STANDARD est recommandé pour la plupart des environnements de son.

En fonction du niveau de l'environnement dans la chambre, vous pouvez trouver une des autres options plus confortables.

Pour faire plus de réglages critiques de l'image en fonction de vos propres préférence dans PERSONAL :

- Utilisez le touche ▼ pour souligner **BASS**. Naviguez en utilisant les touches ◀▶ pour augmenter ou réduire l'intensité de la fréquence basse.

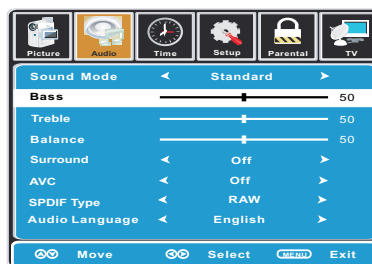

- Utilisez le touche ▼ pour souligner **TREBLE**. Naviguez en utilisant les touches ◀▶ pour augmenter ou réduire l'intensité de fréquence élevée.

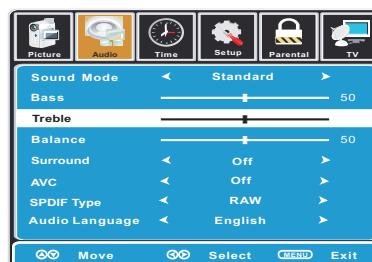

RÉGLAGE INITIAL DU TÉLÉVISEUR



MENU AUDIO

Comment Naviguer :

Pressez le touche **MENU** sur la télécommande.

Naviguez en utilisant les touches pour sélectionner **AUDIO**.

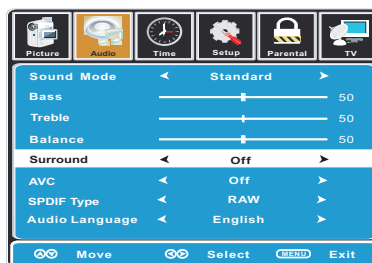
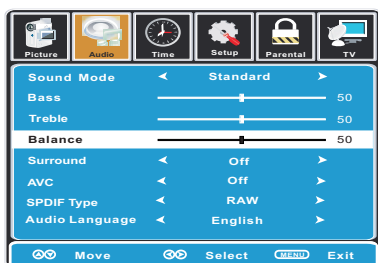

• Utilisez le touche ▼ pour souligner **BALANCE**. Naviguez en utilisant les touches ◀▶ pour régler le son suivant le haut-parleur de droite ou de gauche.

• Utilisez le touche ▼ pour souligner **SURROUND**. Naviguez en utilisant les touches ▶ pour allumer ou éteindre l'effet surround dimension (seulement pour le haut-parleur intégré)

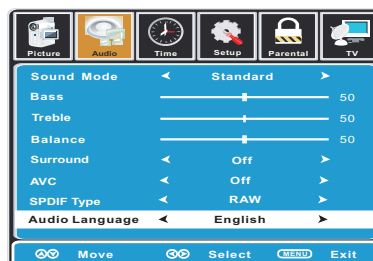
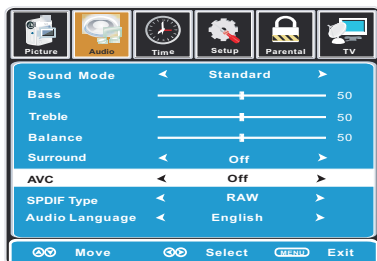

• Utilisez le touche pour souligner **AVC**. Naviguez en utilisant le touche ▶. En position ON, le contrôle automatique du volume limitera le niveau du volume augmenté pendant la télévision commerciale et les écarts de volume entre les entrées.

• Utilisez le touche pour souligner **AUDIO LANGUAGE**. Naviguez en utilisant les touches ◀▶ pour sélectionner et écouter l'émission en langue alternative (si disponible) ENGLAIS > SPANISH > FRENCH.

(Vous pouvez sélectionner la langue alternative au moyen de la télécommande en pressant MTS)

REMARQUE: Quand le réglage est terminé, vous pouvez sélectionner l'autre menu en pressant le touche **MENU**.

RÉGLAGE INITIAL DU TÉLÉVISEUR



MENU HEURE

Le menu **TIME** comprend le réglage des paramètres pour votre zone horaire locale et les heures d'été.

L'horloge sera réglée de manière automatique après le balayage automatique des chaînes des chaînes d'émission dans votre région.

Comment Naviguer :

Pressez le touche **MENU** sur la télécommande.

Naviguez en utilisant les touches ◀▶ pour sélectionner **TIME**.

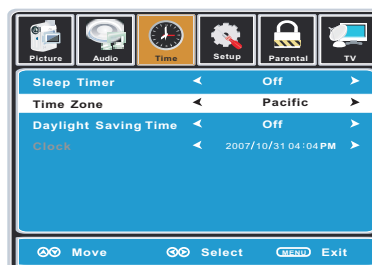
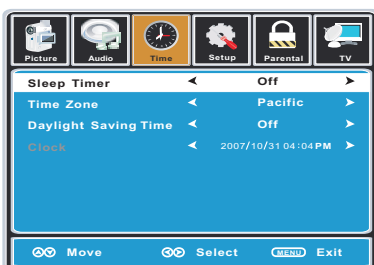

- Utilisez le touche ▼ pour souligner **SLEEP TIMER**, puis pressez le touche ▶ pour sélectionner à partir de : 5 min, 10 min, 15 min, 30 min, 45 min, 60 min, 90 min, 120 min, 180 min, 240 min et OFF.

- Utilisez le touche ▼ pour souligner **TIME ZONE**, puis pressez le touche ▶ pour sélectionner à partir de : EASTERN > CENTRAL > MOUNTAIN > PACIFIC > ALASKA > HAWAII.

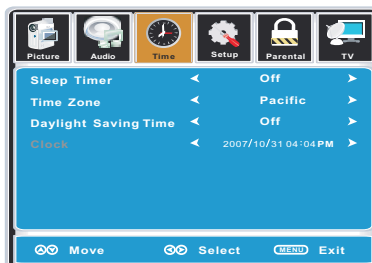
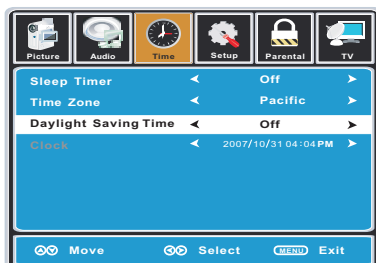

- Utilisez le touche ▼ pour souligner **DAYLIGHT SAVING TIME**. Naviguez en utilisant les touches ◀▶ pour allumer ou éteindre cette fonction.

- Affichez le temps actuel

REMARQUE: Quand le réglage est terminé, vous pouvez sélectionner l'autre menu en pressant le touche **MENU**.

RÉGLAGE INITIAL DU TÉLÉVISEUR



MENU OPTION

Dans le menu **SETUP** vous pouvez changer les paramètres initiaux à vos préférences qui comprennent les paramètres pour la langue, l'affichage du menu, la surveillance de l'ordinateur, les sous-titres fermés, le renforcement du détail de fond dans l'image et le rétablissement de votre TV aux états de défaut à la sortie de l'usine.

Comment Naviguer :

Pressez le touche **MENU** sur la télécommande. Naviguez en utilisant les touches ◀▶ pour sélectionner **SETUP**.



- Utilisez le touche ▼ pour souligner **MENU LANGUAGE**, pressez le touche ▶ pour sélectionner votre langue préférée à partir de l'anglais, le français et l'espagnol.

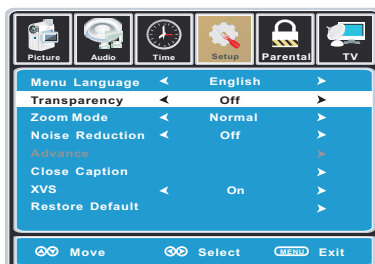

- Utilisez le touche ▼ pour souligner **TRANSPARENCY**. Naviguez en utilisant les touches ◀▶ pour éteindre ou allumer l'effet translucide de l'OSD.

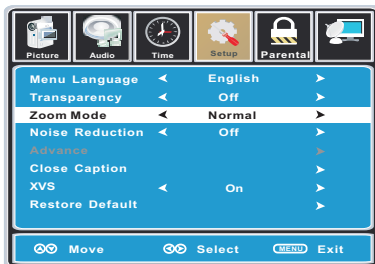

- Utilisez le touche ▼ pour souligner **ZOOM MODE**. Naviguez en utilisant les touches ◀▶ pour sélectionner le mode de vue : NORMAL > WIDE > ZOOM > CINEMA.



- Utilisez le touche ▼ pour souligner **NOISE REDUCTION**. Naviguez en utilisant les touches ◀▶ pour réduire le bruit vidéo : OFF > LOW > MEDIUM > HIGH (Paramétrage de défaut : MEDIUM).

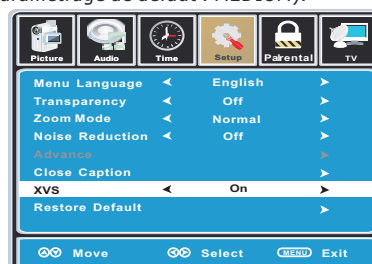

- Utilisez le touche ▼ pour souligner **XVS**. Naviguez en utilisant les touches ◀▶ pour sélectionner : OFF > ON. XVS permet de renforcer le détail de fond visible que vous préféreriez.

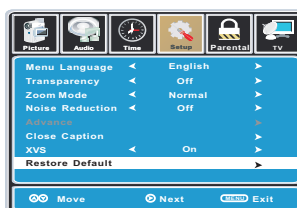

Lors de ce message, sélectionnez « YES » pour confirmer.

- Utilisez le touche ▼ pour souligner **RESTORE DEFAULT**. Pressez le touche ▶ pour rétablir tous les réglages aux paramètres originaux.

RÉGLAGE INITIAL DU TÉLÉVISEUR



MENU OPTION

Le menu **SETUP** comprend les réglages pour activer la fonction **CLOSED CAPTION** pour afficher au téléviseur et pour personnaliser les types d'affichages et les styles de police.

Comment Naviguer :

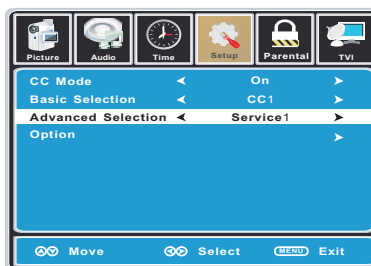
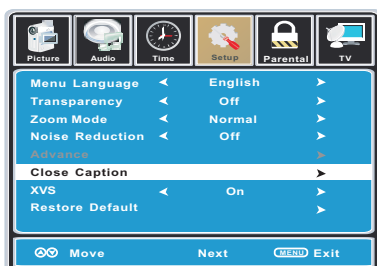

Pressez le touche **MENU** sur la télécommande. Naviguez en utilisant les touches ◀▶ pour sélectionner **SETUP**.

Pressez le touche ▼ pour souligner **CLOSED CAPTION**, et puis pressez le touche ▶ pour sélectionner à partir des options suivantes.

• Utilisez le touche ▼ pour souligner **ADVANCE SELECTION**.

Naviguez en utilisant les touches ◀▶ pour sélectionner le Service 1 - 6.

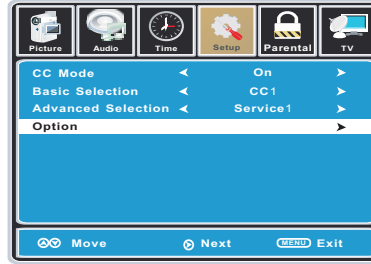
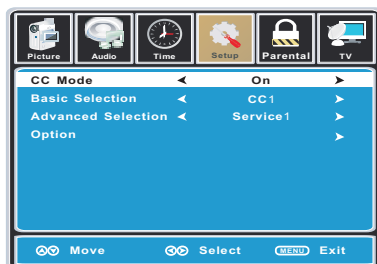

• Utilisez le touche ▼ pour souligner **CC MODE**. Naviguez en utilisant les touches ◀▶ pour sélectionner OFF > ON > CC on mute.

• Utilisez le touche ▼ pour souligner **OPTION**. Pressez le touche ▶ pour entrer dans un menu avec les options pour personnaliser les polices, les couleurs et les opacités de texte.

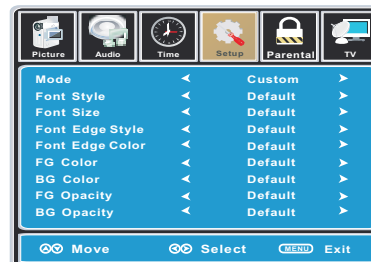
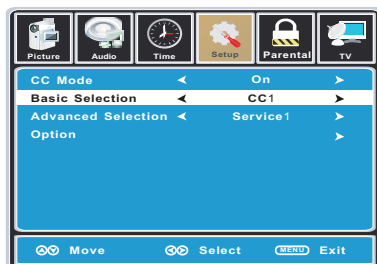

• Utilisez le touche ▼ pour souligner **BASIC SELECTION**.

Naviguez en utilisant les touches ◀▶ pour sélectionner CC 1-4, TEXT 1 - 4

REMARQUE: Quand le réglage est terminé, vous pouvez sélectionner l'autre menu en pressant le touche **MENU**.

RÉGLAGE INITIAL DU TÉLÉVISEUR



MENU OPTION

Dans le menu **SETUP** vous pouvez régler la position des images affichées à l'écran dès que vous avez connecté un signal d'entrée de votre PC. La résolution recommandée est 1024 x 768. Si le système de votre PC utilise un mode de signal standard, l'écran sera réglé de manière automatique. Connectez un câble audio de 3.5 mm en option pour le son stéréo.

Comment Naviguer :

Après la connexion avec le PC, pressez le touche **INPUT** et souligner **VGA**; puis pressez le touche **ENTER**.

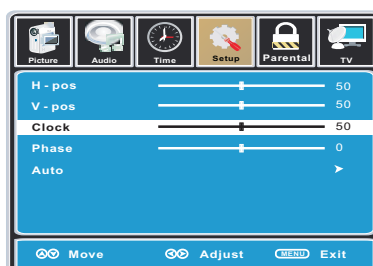
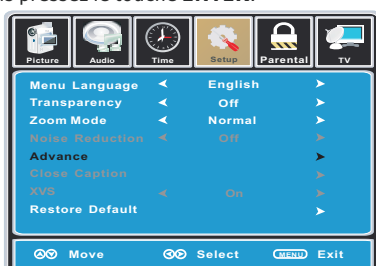

- Pressez le touche **MENU** sur la télécommande. Naviguez en utilisant les touches ◀▶ pour sélectionner **SETUP**. Pressez le touche ▼ pour souligner **ADVANCED**, pressez le touche ▶ pour sélectionner à partir des options suivantes.
- Utilisez le touche ▼ pour souligner **CLOCK**. Naviguez en utilisant les touches ◀▶ pour contrôler la largeur de l'image.

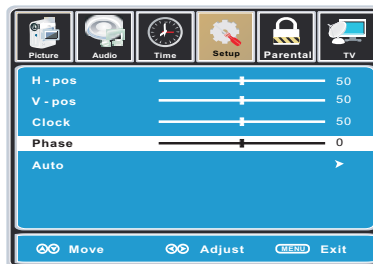
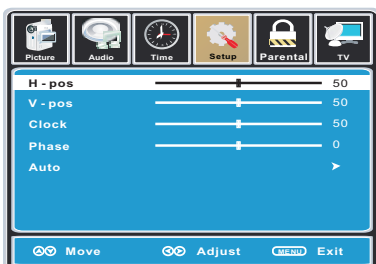

- Utilisez le touche ▼ pour souligner **H-POS**. Naviguez en utilisant les touches ◀▶ pour régler la position des images affichées de côté à côté.
- Utilisez le touche ▼ pour souligner **PHASE**. Naviguez en utilisant les touches ◀▶ pour améliorer les foyers et la stabilité de l'image.

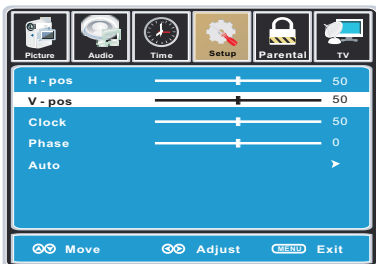

Lors de ce message, sélectionnez « YES » pour confirmer.

- Utilisez le touche ▼ pour souligner **V-POS**. Naviguez en utilisant les touches ◀▶ pour régler la position des images du haut et du bas.
- Utilisez le touche ▼ pour souligner **AUTO**. Pressez le touche ▶ pour régler l'affichage aux meilleurs paramètres de manière automatique.

RÉGLAGE INITIAL DU TÉLÉVISEUR



MENU VERRO

Dans le menu **PARENTAL**, vous pouvez bloquer le téléviseur en entrant les mots de passe. Pour avoir l'accès et sélectionner vos préférences dans le menu **PARENTAL**, votre certaine entrée est paramétrée à TV.

Comment Naviguer :

Pressez le touche **MENU** sur la télécommande.

Naviguez en utilisant les ◀▶ touches pour sélectionner **PARENTAL**.

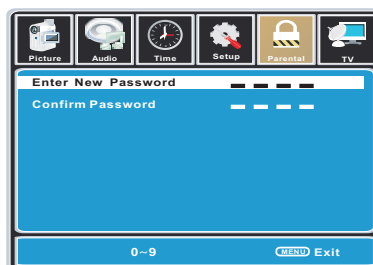
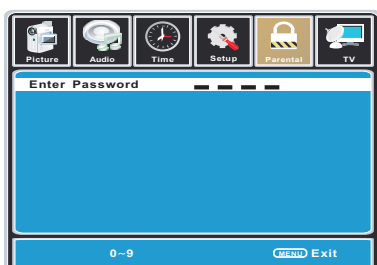

- Pressez la touche ▼ pour souligner **ENTER PASSWORD**. Entrez votre code à 4 chiffres (code défaut de l'usine est "0000") sauf vous l'avez changé.

- Utilisez les touches numériques pour entrer un nouveau code à 4 chiffres deux fois.

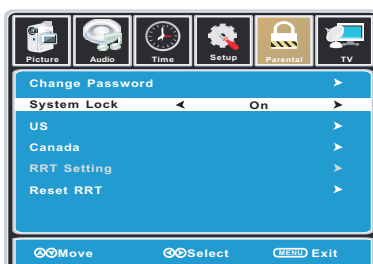
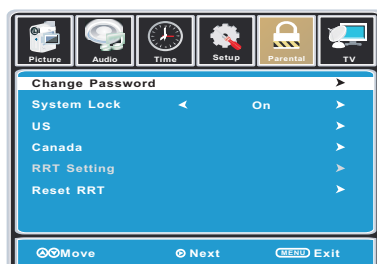

- Pour changer le mot de passe, pressez la touche ▶ pour afficher l'écran pour entrer votre nouveau mot de passe, puis confirmez encore de nouveau.

- Pour faire les changes aux contrôles **PARENTAL**, souligner **SYSTEM LOCK**, puis pressez la touche ▶ à ON.

REMARQUE: Les utilisateurs ne peuvent pas régler **RRT SETTING** et **RESET RRT**.

RÉGLAGE INITIAL DU TÉLÉVISEUR



MENU VERRO

Dans le menu **PARENTAL**, vous pouvez bloquer le téléviseur et la programmation des films basée sur TV U.S et les guides de classement des films. Pour avoir l'accès et sélectionner vos préférences dans le menu **PARENTAL**, votre certaine entrée est paramétrée à TV.

Comment Naviguer :

Pressez le touche **MENU** sur la télécommande. Naviguez en utilisant les touches ◀▶ pour sélectionner **PARENTAL**. Pressez le touche ▼ pour souligner ENTER PASSWORD. Entrez votre code à 4 chiffres (code défaut de l'usine est "0000") sauf vous l'avez changé. Pour paramétrer les contrôles pour la programmation de la télévision ou des films DVD, pressez les touches ▲▼ pour souligner **US**. Naviguez en utilisant les touches ◀▶ pour sélectionner le menu **TV / MPA**.

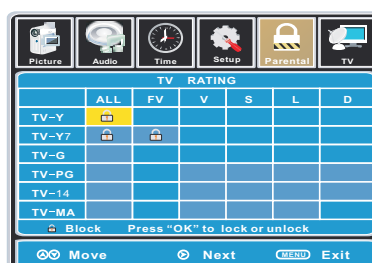
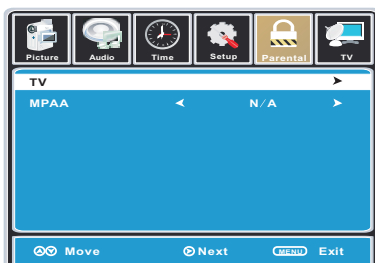

- Souligner **TV**, puis pressez le touche ▶ pour entrer dans le menu **TV RATINGS** pour sélectionner votre préférence.

Âge	Définition	Contenus	Définition
TV-Y	Approprié pour tous les enfants.	FV	Imagination, violence
TV-Y7	Approprié pour enfants de 7 ans et plus.	D	Dialogue suggestive
TV-G	Tout public.	L	Langue forte
TV-PG	Approbation parentale suggérée.	S	Situations sexuelles
TV-14	Rigoureuse mise en garde adressée aux parents.	V	Violence
TV-MA	Public adulte seulement.		



Classifications	Définition
N/A	Sans classification.
G	TOUT PUBLIC, pour tout âge.
PG	APPROBATION PARENTALE SUGGÉRÉE – Certaines sections peuvent être inappropriées pour enfants.
PG-13	RIGOUREUSE MISE EN GARDE ADRESSÉE AUX PARENTS – Certaines sections peuvent être inappropriées pour enfants de moins de 13 ans.
R	RESTRICTION, personnes de moins de 17 ans doivent être accompagnées par un parent ou tuteur adulte pour visionnement dans une salle de cinéma.
NC-17	Aucune personne de 17 ans ou moins n'est admise dans une salle de cinéma.
X	Public adulte seulement.

- Souligner **MPAA**, puis pressez le touche ▶ de manière répétitive pour sélectionner votre classement de film préféré.

RÉGLAGE INITIAL DU TÉLÉVISEUR

MENU VERRO

Comment Naviguer :

Pressez le touche **MENU** sur la télécommande. Naviguez en utilisant les touches ◀▶ pour sélectionner **PARENTAL**. Pressez le touche ▼ pour souligner ENTER PASSWORD. Entrez votre code à 4 chiffres (code défaut de l'usine est "0000") sauf vous l'avez changé.

- Pour paramétrer les contrôles pour la programmation de la télévision ou des films DVD, pressez les touches ▲▼ pour souligner **CANADA**. Naviguez en utilisant les touches ◀▶ pour souligner le menu **CANADA ENGLISH / CANADA FRENCH**.

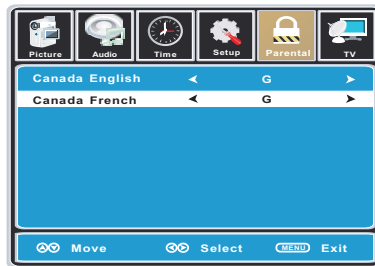

- Naviguez en utilisant le touche ▼ pour souligner **CANADA FRENCH**, puis pressez le touche ▶ de manière répétitive pour sélectionner votre classement préféré.

Classification	Description
E	Exemption.
C	Enfants.
C8 +	Approprié pour enfants de 8 ans.
G	TOUT PUBLIC, approprié pour tout âge.
PG	APPROB. PARENTALE SUGGÉRÉE - Certains segments peuvent être inappropriés pour enfants.
14+	Public de 14 ans et plus.
18+	Émissions pour adulte.

Classification	Description
E	Exemption.
G	TOUT PUBLIC, approprié pour tout âge.
8 ans+	Déconseillé pour jeunes enfants.
13 ans+	Inapproprié pour enfants de moins de 13 ans.
16 ans+	Inapproprié pour enfants de moins de 16 ans.
18 ans+	Émissions pour adulte.

REMARQUE: Quand le réglage est terminé, vous pouvez sélectionner l'autre menu en pressant le touche **MENU**.

RÉGLAGE INITIAL DU TÉLÉVISEUR

MENU PROGRAM

Le menu **TV** permet de paramétrer votre téléviseur pour recevoir les chaînes TV, conserver vos préférences, ajouter ou sauter les chaînes et les étiqueter par leur lettre d'appel.

Comment Naviguer :

Pressez le touche MENU sur la télécommande. Naviguez en utilisant les touches ◀▶ pour sélectionner **TV**. Pressez le touche ▼ pour souligner vos préférences.

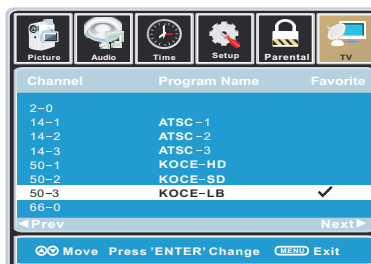
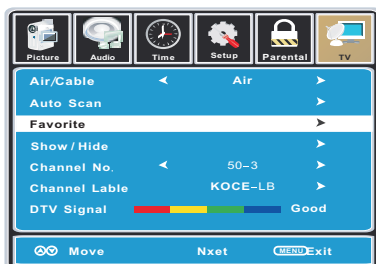

- Souligner **FAVORITE** pour ajouter les chaînes dans votre liste de préférence. Naviguez en utilisant les touches ▲▼◀▶ pour sélectionner les chaînes à ajouter ou à supprimer de votre liste. Pressez le touche **ENTER** pour ajouter ou supprimer une chaîne. Une marque de vérification indique qu'une chaîne a été ajoutée. Vous pouvez aussi afficher votre liste FAVORITE à partir de la télécommande en pressant **FAV**.

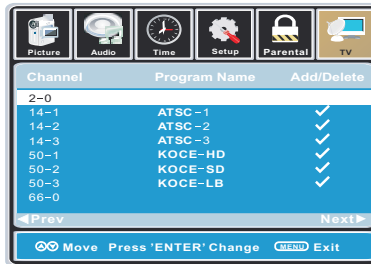
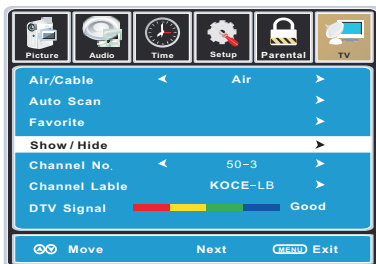

- Souligner **Show Hide** pour sélectionner ou sauter les chaînes déjà dans la mémoire. Naviguez en utilisant les touches ▲▼◀▶ pour avoir l'accès à la liste des chaînes disponibles. Pressez le touche **ENTER** pour changer les états des chaînes. Une marque de vérification indique qu'une chaîne a été ajoutée.

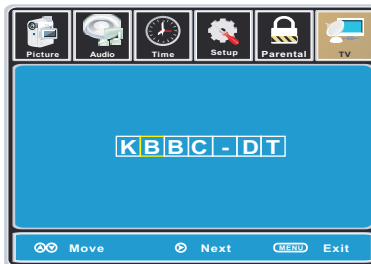
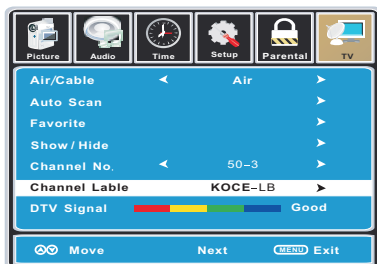

- Souligner **CHANNEL LABEL** pour nommer ou renommer une chaîne d'émission. Naviguez en utilisant le touche ▶ pour entrer dans le menu d'écran pour renommer une chaîne. Utilisez les touches ▲▼ pour épeler chaque lettre, numéro ou caractère. Utilisez les touches ◀▶ pour avancer dans l'espace suivante.

RÉGLAGE INITIAL DU TÉLÉVISEUR

MODE ZOOM

La fonction **ZOOM** offre plusieurs options d'affichage de vue sur l'écran 16 :9. Pressez **ZOOM** pour parcourir entre les paramètres suivants de l'écran large.

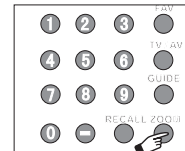

1. NORMAL

Recommandé pour voir le contenu original à écran large et les images non déformées 4 :3. (Avec les barres noires)

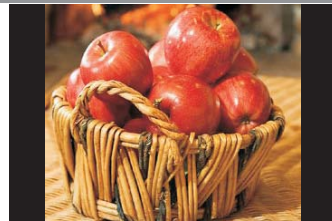

2. LARGE

Extension de certain contenu 4 :3 et il pourrait réduire les barres noires.



3. ZOOM

Etendre l'image à la verticale et à l'horizontale pour remplir l'écran lors de voir le contenu à l'écran large. L'effet de zoom rognera un peu l'image.



4. CINEMA

Lors de voir le contenu 4 :3, le mode Cinéma remplira l'écran complet en éliminant les barres noires latérales. Il pourrait aussi éliminer ou réduire les barres noires sur certains films à écran large.

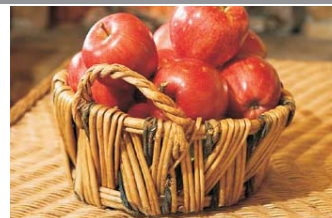

MODE D’AFFICHAGE

FORMATS INFORMATIQUES

Mode D’entree Pour Le Support Du PC			
Résolution	Fréquence De Scan Horizontale (KHz)	Fréquence De Scan Verticale (Hz)	Format
640 × 480	31.5	60.0	DOS
640 × 480	37.5	75.0	VESA
800 × 600	35.1	56.2	VESA
800 × 600	37.9	60.0	VESA
800 × 600	46.9	75.0	VESA
1024 × 768	48.4	60.0	VESA

REMARQUE :

- Ce produit ne supporte pas le mode d'affichage non listé ci-dessus. Afin d'obtenir le meilleur effet d'affichage, veuillez sélectionner les 6 modes d'affichage des signaux entrées listés ci-dessus.
- A cause de la différence des pilotes d'affichage des signaux sortis (en particulier les sorties de signal non standard), l'image affichée pourrait avoir un peu d'interférence qui pourrait être réglée au moyen de touche « AUTO » sur le menu PC.
- Pour prolonger la durée de vie de cet appareil, veuillez régler votre ordinateur au mode de gestion d'alimentation.

MODE D’AFFICHAGE

FORMATS VIDÉO

Mode D’entree Pour Le Support Du COMPOSENT				
Résolution		Fréquence De Scan Horizontale (KHz)	Fréquence De Scan Verticale (Hz)	Format
720	480	31.47	59.94	480 i
720	480	15.734	59.94	480 p
1280	720	37.5	50	720 p
1280	720	45	60	720 p
1920	1080	33.75	60	1080 i
1920	1080	28.125	50	1080 i

HDMI				
Résolution		Fréquence De Scan Horizontale (KHz)	Fréquence De Scan Verticale (Hz)	Format
720	480	31.47	59.94	480 i
720	480	15.734	59.94	480 p
1280	720	37.5	50	720 p
1280	720	45	60	720 p
1920	1080	33.75	60	1080 i
1920	1080	28.125	50	1080 i

REMARQUE :

- Les formats listés ci-dessus dépendent aussi des dispositifs AV que vous y connectés. Avant de connecter cet appareil avec les autres dispositifs, veuillez lire soigneusement les instructions et vous assurer que tous les câbles nécessaires sont connectés.
- Cet appareil pourrait ne pas être compatible avec les autres formats qui ne satisfont pas aux conditions ci-dessus.

CARACTÉRISTIQUES

Modèle Description		Télévision Plasma 42 po
Panneau	Type panneau	cran à plasma
	Taille diagonale	42 pouces
	Format écran	16:9
	Fichage pixels	Horizontaux 1024 × 768 pixels verticaux
	Pixel Type	R, G, B bande non
	Contraste	10000:1
	Angle de Vue	Plus de 160 °
	Pixel Pitch	Horizontal 693um 912umVertical
	Nombre de couleurs	1073.7 millions de couleurs(10Bit) 116.77 millions de couleurs(8Bit)
	Luminosité	550cd/□
Systèmes	Système couleur	ATSC/QAM/NTSC
	Système son	M
	System audio	BTSC
	Sortie son	G/D Parleu: 5W + 5W
Cric Entrée / sortie	Entrée RF	Terminal externe 75 ohms
	Entrée HDMI	Vidéo: 480i, 480p, 720p, 1080i Audio: Deux chaînes linéaires PCM 32, 44.1 et 48kHz, 16, 20 et 24 bits
	Entrée PC-RGB	D-sub 15pin G: 0.7Vp-p, 75ohms B: 0.7Vp-p, 75ohms R: 0.7Vp-p, 75ohms
	Entrée S-Vidéo	Y: 1.0Vp-p, 75ohms C: 0.3Vp-p, 75ohms
	Entrée Vidéo composite	1.0 Vp-p, 75ohms RAC
	Entrée composant/Y Pb Pr	RAC Y: 1.0 Vp-p, 75ohms, 0.3V synchronique négatif Pb: 0.7Vp-p, 75ohms Pr: 0.7Vp-p, 75ohms
	Entrée son	Phono cric 1: For CVBS1 S-VIDEO Audio input Phono cric 2: For CVBS2 Audio input Phono cric 3: For Y1Pb1Pr1 Audio input Phono cric 4: For Y2Pb2Pr2 Audio input Phono cric 3: For PC-RGB Audio input
Sortie écouteur	Diamètre cric 3.5 mm	
Alimentation	Exigence alimentation	120V CA, 60Hz
	Consommation d'énergie	≤ 240W
	Consommation stand-by	≤ 3W
Autres	Dimension(avec stand)	Approx. 1160(L) 290(W) 850(H) mm
	Poids	28 Kg
	Accessoires fournis	Cordon d'alimentation, manuel d'utilisation, Télécommande, carte de garantie, piles, Guide d'installation rapide, Base Stand Set.

GUIDE DE DÉPANNAGE

SYMPTÔME	CAUSE (ET SOLUTION)
Pas d'alimentation.	<ul style="list-style-type: none"> • Cordon CA branché ? • Appareil mis en circuit ?
La télécommande ne fonctionne pas.	<ul style="list-style-type: none"> • Retirer tout obstacle entre la télécommande et l'appareil. • Utiliser la télécommande à proximité de l'appareil. • Pointer la télécommande vers le capteur de télécommande sur l'appareil. • Remplacer les piles de la télécommande par des piles neuves.
TÉLÉVISEUR	
Image de mauvaise qualité (neige, surimpression d'images, distorsion, image floue) Pas de son.	<ul style="list-style-type: none"> • Vérifiez la direction de l'antenne et l'ajustez si nécessaire. • Câble d'antenne bien raccordé ? • Câbles d'entrée bien raccordés ? • Augmenter le volume. • Vérifier si la fonction de coupure du son a été émise en service avec la télécommande.
Image en noir et blanc.	<ul style="list-style-type: none"> • Vérifier le réglage de l'image sur le menu de réglage. • Vérifier si l'émission regardée est transmise en couleur et pas en noir et blanc.
Ni image ni son.	<ul style="list-style-type: none"> • Appareil branché dans une prise CA ? Appareil mis en circuit ? • Mode TV en service ? • Essayer une autre chaîne pour éliminer la possibilité d'un dérangement de station. • Vérifier si l'antenne est raccordée correctement. • Augmenter le volume. • Vérifier si l'antenne ou la source audio/vidéo fonctionnent correctement. • Vérifier si tous les câbles sont raccordés correctement. • Vérifier s'il y a des interférences locales.
Taches de couleur sur l'image	<ul style="list-style-type: none"> • Appareils électriques non blindés causant des parasites à proximité ? • Mettre le téléviseur hors circuit pendant 30 minutes et essayer de nouveau.
Une touche de fonction sur le panneau ne fonctionne pas.	<ul style="list-style-type: none"> • Un phénomène d'électrostatique peut causer un dérèglement; mettre l'appareil hors circuit puis le remettre en circuit. • Débrancher le cordon d'alimentation CA et le brancher de nouveau.
Le panneau de surveillance d'écran devient chaud	<ul style="list-style-type: none"> • Le téléviseur LCD prend à l'intérieur la lumière phosphorique. Il pourrait augmenter la température de l'écran dans quelques cas. Ce n'est pas un défaut.
Points anormaux	<ul style="list-style-type: none"> • Points noirs et points lumineux pourraient apparaître à l'écran LCD. C'est la propriété structurale du panneau LCD et ce n'est pas un défaut.
Bandes à l'écran	<ul style="list-style-type: none"> • Le réglage de la phase d'impulsion pourrait réduire les bandes (RGB in).
Le haut de l'écran devient chaud.	<ul style="list-style-type: none"> • Il pourrait se survenir pendant un fonctionnement depuis très longtemps. Ce n'est pas un défaut.
Impossible de sélectionner une certaine chaîne	<ul style="list-style-type: none"> • La chaîne pourrait être sautée. Choisissez cette chaîne en sélectionnant directement les touches de la télécommande.
Affichage en désordre lors d'allumer	<ul style="list-style-type: none"> • Ce serait généré à cause de l'intervalle très courte entre l'allumage et l'éteinte. • Débranchez l'alimentation et redémarrez.



*THANK YOU FOR PURCHASING THIS **CURTIS** PRODUCT .
WE WANT TO HELP YOU ACHIEVE A PERFECT EXPERIENCE.*

Digital Television Transition Notice:

This device contains a digital television tuner, so it should receive digital over the air TV programming, with a suitable antenna, after the end of full-power analog TV broadcasting in the United States on June 12, 2009.

Some older television receivers, if they rely on a TV antenna, will need a TV Converter to receive over the air digital programming, but should continue to work as before for other purposes (e.g., for watching low-power TV stations still broadcasting in analog, watching pre-recorded movies, or playing video games).

For more information,
see <http://www.DTV.gov> or call 1-888-CALL-FCC.
For converter box information,
see <http://www.dtv2009.gov> or call the NTIA at
1-888-DTV-2009.

Free Manuals Download Website

<http://myh66.com>

<http://usermanuals.us>

<http://www.somanuals.com>

<http://www.4manuals.cc>

<http://www.manual-lib.com>

<http://www.404manual.com>

<http://www.luxmanual.com>

<http://aubethermostatmanual.com>

Golf course search by state

<http://golfingnear.com>

Email search by domain

<http://emailbydomain.com>

Auto manuals search

<http://auto.somanuals.com>

TV manuals search

<http://tv.somanuals.com>