

Setting Up Your Computer

Configuration de l'ordinateur | Einrichten des Computers | Installazione del computer | Установка компьютера | Configuración del ordenador



CAUTION:
Before you set up and operate your Dell™ computer, read and follow the safety instructions in your Product Information Guide.



PRÉCAUTION :
Avant de configurer et d'utiliser votre ordinateur Dell™, lisez attentivement et respectez les consignes de sécurité figurant dans le Guide d'informations sur le produit.



VORSICHT:
Bevor Sie den Dell™ Computer einrichten und damit arbeiten, lesen und befolgen Sie die Sicherheitshinweise im Produktinformationshandbuch.



ATTENZIONE:
Prima di installare e utilizzare il computer Dell™, leggere le istruzioni di sicurezza riportate nella Guida alle informazioni sul prodotto.

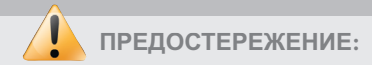

ПРЕДОСТЕРЕЖЕНИЕ:
Перед установкой компьютера Dell™ и работой с ним прочтите и выполните инструкции по технике безопасности из Информационного руководства по продуктам.

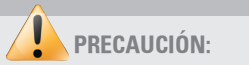

PRECAUCIÓN:
Antes de configurar y utilizar su ordenador Dell™, lea y aplique las instrucciones de seguridad incluidas en la Guía de información del producto.

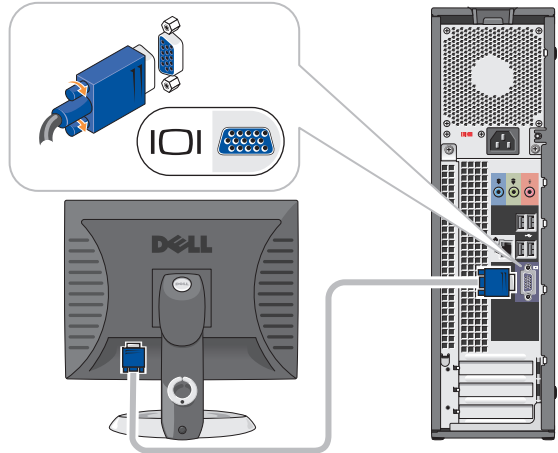

1 Monitor

Moniteur
Bildschirm
Monitor
Монитор
Monitor

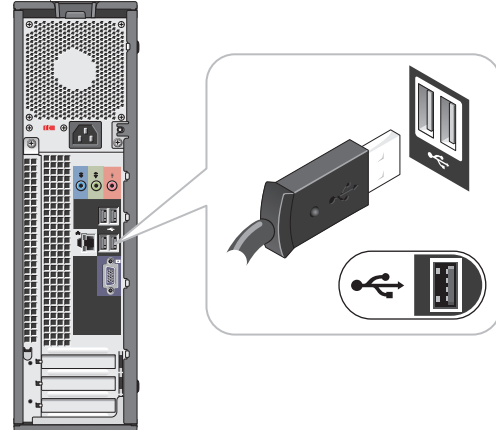

2 Keyboard and Mouse

Clavier et souris
Tastatur und Maus
Tastiera e mouse
Клавиатура и мышь
Teclado y ratón

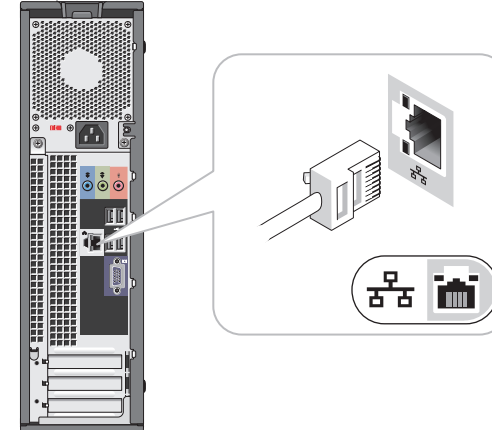

3 Network (network cable not included)

Réseau (câble non fourni)
Netzwerk (Kabel nicht im Lieferumfang enthalten)
Rete (cavo non incluso)
Сеть (кабель отсутствует)
Red (cable no incluido)

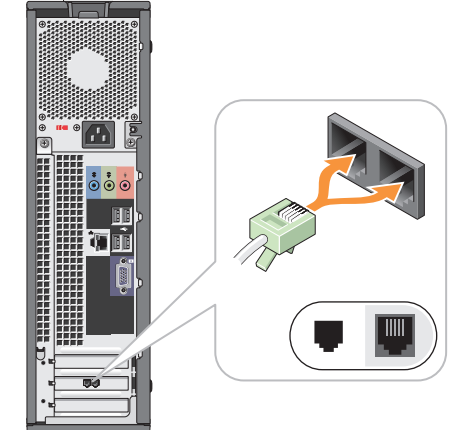

4 Modem (telephone cable not included)

Modem (cordon téléphonique non fourni)
Modem (Telefonkabel nicht im Lieferumfang enthalten)
Modem (cavo telefonico non incluso)
Модем (телефонный кабель отсутствует)
Módem (cable telefónico no incluido)

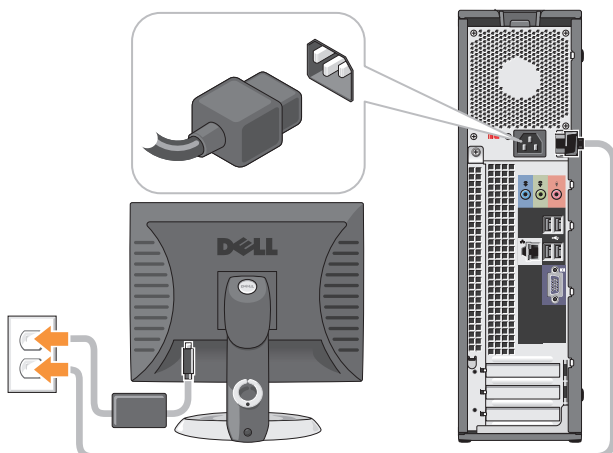

5 Power Cables

Cordons d'alimentation
Netzstromkabel
Cavi di alimentazione
Силовые кабели
Cables de alimentación



6 Power

Alimentation
Einschalten
Alimentazione
Питание
Alimentación

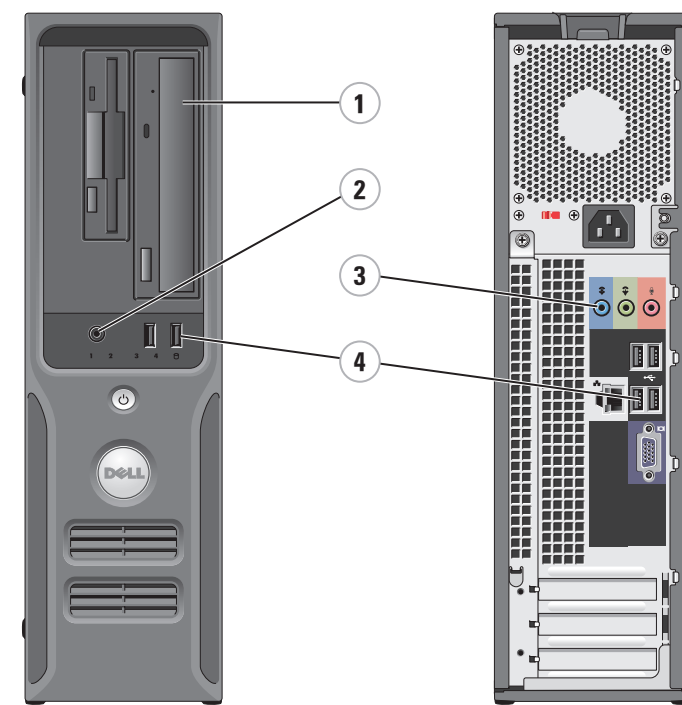

Additional Connectors

1. CD or DVD drive
2. headphone connector
3. speaker connectors
4. USB 2.0 connectors (6)

Connettori aggiuntivi

1. Unità CD o DVD
2. Connettore per cuffie
3. Connettori degli altoparlanti
4. Connettori USB 2.0 (6)

Connecteurs supplémentaires

1. Lecteur de CD ou de DVD
2. Prise casque
3. Connecteurs de haut-parleurs
4. Connecteurs USB 2.0 (6)

Дополнительные разъемы

1. Дискковод компакт-дисков или привод DVD
2. Разъем для наушников
3. Разъемы для динамиков
4. Разъемы шины USB 2.0 (6)

Weitere Anschlüsse

1. CD- oder DVD-Laufwerk
2. Kopfhöreranschluss
3. Lautsprecheranschlüsse
4. USB-2.0-Anschlüsse (6)

Conectores adicionales

1. Unidad de CD o DVD
2. Conector para auriculares
3. Conectores para altavoces
4. Conectores USB 2.0 (6)



0MK311A00

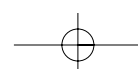

What's Next?

Que faire ensuite ? | Die nächsten Schritte | Operazioni successive | Дальнейшая информация | A continuación

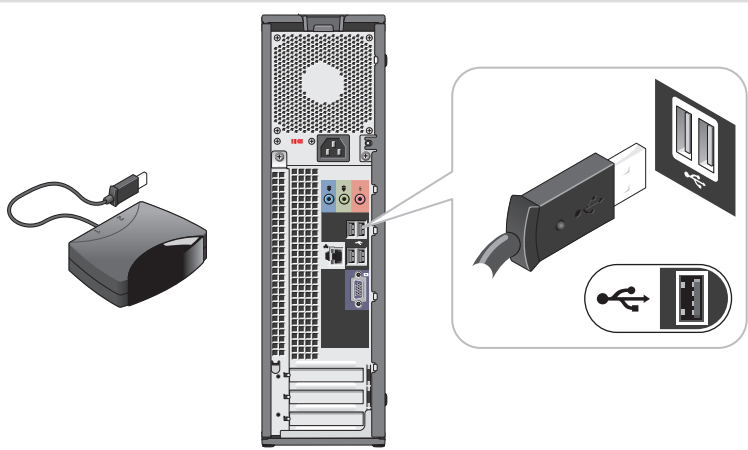

7 Connect the sensor for the optional remote control

Connectez le capteur de la télécommande (disponible en option)
Schließen Sie den Sensor für die optionale Fernbedienung an
Collegare il sensore del telecomando opzionale
Подключение датчика для дополнительного пульта дистанционного управления
Conecte el sensor del mando a distancia opcional

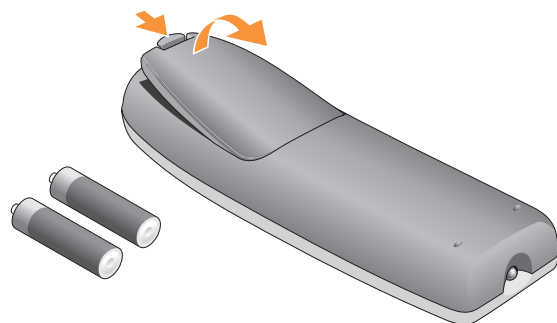

8 Install the batteries into the optional remote control

Installez les piles dans la télécommande
Setzen Sie die Batterien in die optionale Fernbedienung ein
Inserire le pile nel telecomando opzionale
Установка аккумуляторов в дополнительный пульт дистанционного управления
Coloque las pilas en el mando a distancia opcional



9 Launch the optional Media Center operating system

Lancez le système d'exploitation Media Center (disponible en option)
Starten Sie das optionale Media Center-Betriebssystem
Avviare il sistema operativo Media Center opzionale
Запуск дополнительной операционной системы Media Center
Inicie el sistema operativo opcional Media Center



10 See Media Center set up for optional TV tuner card

Instructions de configuration du tuner : consultez le Media Center
Optionale Fernsehkart: Siehe Media Center-Setup
Vedere Media Center per la scheda di sintonizzazione TV opzionale
Информацию о дополнительной приемной ТВ-плате можно найти в справке по установке ОС Media Center
Ver Media Center para obtener una tarjeta de sintonizador de TV opcional



Dell TV

If you purchased a Dell TV and would like to use it as your monitor, see the setup instructions that came with the TV.

Téléviseur Dell

Si vous possédez un téléviseur Dell que vous souhaitez utiliser comme moniteur, reportez-vous aux instructions d'installation fournies avec l'appareil.

Dell Fernsehgerät

Wenn Sie ein Dell Fernsehgerät erworben haben und dieses als Bildschirm einsetzen wollen, lesen Sie die mit dem Fernsehgerät gelieferte Einrichtungsanleitung.

Televisore Dell

Se si desidera utilizzare un televisore Dell come monitor, leggere le istruzioni di installazione fornite con il televisore.

Dell TV

Об использовании приобретенного приемника Dell TV в качестве монитора можно прочитать в инструкциях по установке, предоставляемых вместе с данным ТВ-приемником.

Televisor Dell

Si ha adquirido un televisor Dell y desea utilizarlo como monitor para el ordenador, consulte las instrucciones de instalación incluidas con el televisor.

Help and Support

Aide et support | Hilfe und Support | Guida in linea e supporto tecnico | Справка и поддержка | Ayuda y soporte técnico



To view your *Owner's Manual*: Double-click the *owner's manual* icon on your Microsoft® Windows® desktop.

To print your *Owner's Manual*: After you complete printer setup, double-click the *owner's manual* icon, and click the printer icon in the toolbar.

For other information about your computer:

- Click the **Start** button and click **Help and Support**.
- For help with the Windows operating system, click **Microsoft Windows XP Tips**.

Pour afficher le *Manuel d'utilisation* : Cliquez deux fois sur l'icône du manuel d'utilisation sur le bureau Microsoft® Windows®.

Pour afficher le *Manuel d'utilisation* : une fois l'imprimante installée, double-cliquez sur l'icône du manuel d'utilisation, puis cliquez sur l'icône de l'imprimante dans la barre d'outils.

Pour plus d'informations sur votre ordinateur :

- Cliquez sur le bouton **Start** (Démarrer), puis sur **Help and Support** (Aide et support).
- Pour obtenir de l'aide sur le système d'exploitation Windows, cliquez sur **Microsoft Windows XP Tips** (Conseils Microsoft Windows XP).

Zum Lesen des *Benutzerhandbuchs*: Doppelklicken Sie auf das Symbol für das *Benutzerhandbuch* auf dem Microsoft® Windows®-Desktop.

Zum Drucken des *Benutzerhandbuchs*: Doppelklicken Sie nach erfolgter Einrichtung des Druckers auf das Symbol für das *Benutzerhandbuch* und klicken auf der Symbolleiste auf das Druckersymbol.

Weitere Informationen zum Computer:

- Klicken Sie auf die Schaltfläche **Start** und anschließend auf **Help and Support** (Hilfe und Support).
- Um Hilfe zum Windows-Betriebssystem zu erhalten, klicken Sie auf **Microsoft Windows XP Tips** (Microsoft Windows XP-Tipps).

Per visualizzare il *Manuale del proprietario*: fare doppio clic sull'icona del manuale sul desktop di Microsoft® Windows®.

Per stampare il *Manuale del proprietario*: dopo avere configurato la stampante, fare doppio clic sull'icona del manuale e quindi fare clic sull'icona della stampante sulla barra degli strumenti.

Per ulteriori informazioni sul computer:

- Fare clic sul pulsante **Start**, quindi scegliere **Guida in linea e supporto tecnico**.
- Per informazioni sul sistema operativo Windows, fare clic su **Microsoft Windows XP Tips** (Suggerimenti su Microsoft Windows XP).

Просмотр *Руководства пользователя*: дважды щелкните значок руководства пользователя на рабочем столе Microsoft® Windows®.

Печать *Руководства пользователя*: после полной настройки принтера дважды щелкните значок руководства пользователя, а затем щелкните значок принтера на панели инструментов.

Дополнительная информация о компьютере:

- щелкните кнопку **Start** (Пуск) и выберите пункт **Help and Support** (Справка и поддержка).
- Для доступа к справке операционной системы Windows щелкните **Microsoft Windows XP Tips**.

Para consultar el *Manual del propietario*: Haga doble clic en el icono del manual del propietario situado en el escritorio de Microsoft® Windows®.

Para imprimir el *Manual del propietario*: Después de configurar la impresora, haga doble clic en el icono del manual del propietario y luego haga clic en el icono de la impresora situado en la barra de herramientas.

Para obtener más información sobre el equipo:

- Haga clic en el botón **Start** (Inicio) y, a continuación, en **Help and Support** (Ayuda y soporte técnico).
- Para obtener ayuda sobre el sistema operativo Windows, haga clic en **Microsoft Windows XP Tips** (Sugerencias acerca de Microsoft Windows XP).

Information in this document is subject to change without notice.
© 2006 Dell Inc. All rights reserved.

Reproduction in any manner whatsoever without the written permission of Dell Inc. is strictly forbidden.

Dell, the DELL logo, and Dimension are trademarks of Dell Inc.; Microsoft and Windows are registered trademarks of Microsoft Corporation. Dell disclaims any proprietary interest in the marks and names of others.

April 2006

Les informations contenues dans ce document peuvent être modifiées sans préavis.
© 2006 Dell Inc. Tous droits réservés.

La reproduction de ce document de quelque manière que ce soit sans l'autorisation écrite de Dell Inc. est strictement interdite.
Dell, le logo DELL et Dimension sont des marques de Dell Inc.; Microsoft et Windows sont des marques déposées de Microsoft Corporation. Dell décline tout intérêt dans l'utilisation des marques et des noms ne lui appartenant pas.

Avril 2006

Irrtümer und technische Änderungen vorbehalten.
© 2006 Dell Inc. Alle Rechte vorbehalten.

Die Reproduktion dieses Dokuments in jeglicher Form ohne vorherige schriftliche Genehmigung von Dell Inc. ist streng untersagt.
Dell, das DELL Logo und Dimension sind Marken von Dell Inc.; Microsoft und Windows sind eingetragene Marken von Microsoft Corporation. Dell erhebt keinen Anspruch auf die Warenzeichen und Handelsnamen anderer Hersteller.

April 2006

Le informazioni contenute nel presente documento sono soggette a modifiche senza preavviso.
© 2006 Dell Inc. Tutti i diritti riservati.

È severamente vietata la riproduzione, con qualsiasi strumento, senza l'autorizzazione scritta di Dell Inc.
Dell, il logo DELL e Dimension sono marchi di Dell Inc.; Microsoft e Windows sono marchi registrati di Microsoft Corporation. Dell nega qualsiasi partecipazione di proprietà relativa a marchi e nomi commerciali diversi da quelli di sua proprietà.

Aprile 2006

Информационное содержание данного документа может быть изменено без уведомления.
© Корпорация Dell Inc., 2006 г. Все права защищены.

Воспроизведение любой части данного документа любым способом без письменного разрешения корпорации Dell Inc. строго воспрещается.
Dell и логотип DELL являются торговыми марками корпорации Dell; Microsoft и Windows являются зарегистрированными торговыми марками корпорации Microsoft. Корпорация Dell не заявляет прав на какие знаки и названия, кроме собственных.

Апрель 2006

La información contenida en este documento puede modificarse sin notificación previa.
© 2006 Dell Inc. Reservados todos los derechos.

Queda estrictamente prohibida la reproducción de este documento en cualquier forma sin la autorización por escrito de Dell Inc.
Dell, el logotipo de DELL y Dimension son marcas comerciales de Dell Inc.; Microsoft y Windows son marcas comerciales registradas de Microsoft Corporation. Dell renuncia a cualquier interés sobre la propiedad de marcas y nombres comerciales que no sean los suyos.

Abril de 2006



Printed in Ireland.

www.dell.com | support.dell.com

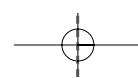

Download from Ww.Somanuals.com. All Manuals Search And Download.

Free Manuals Download Website

<http://myh66.com>

<http://usermanuals.us>

<http://www.somanuals.com>

<http://www.4manuals.cc>

<http://www.manual-lib.com>

<http://www.404manual.com>

<http://www.luxmanual.com>

<http://aubethermostatmanual.com>

Golf course search by state

<http://golfingnear.com>

Email search by domain

<http://emailbydomain.com>

Auto manuals search

<http://auto.somanuals.com>

TV manuals search

<http://tv.somanuals.com>