

## Pack 'N Play®

Owner's Manual • Please save for future use.

Manuel d'utilisateur  
Veuillez garder pour usage ultérieur.

Manual del propietario  
Por favor conservélo para utilizarlo en el futuro.

9261

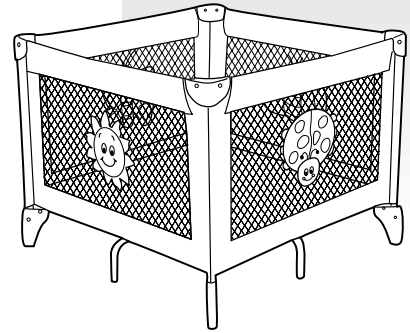

Model • Modèle • Modelo: \_\_\_\_\_ Serial No. • No. de Série • N° de Serie: \_\_\_\_\_

**Read all instructions BEFORE assembly and use of this product.**

**Keep instructions for future use.**

We recommend that you keep these instructions with your Pack 'N Play. A storage pocket has been provided for them on the bottom panel of your unit.

Dear Customer,

Please fill in the model and serial numbers above from the label on the center of the bottom of your new Pack 'N Play®.

**Thank you for purchasing this Graco® Pack 'N Play®!**

Graco is the recognized leader in the design and manufacture of quality baby products. We believe your new Graco Pack 'N Play is a wise choice, promising many hours of enjoyment for your baby.

Before using your Pack 'N Play, please take a few minutes to read this Owner's Manual. The short time you spend reading these instructions will help you use your Pack 'N Play properly.

**Lire les instructions d'assemblage soigneusement.**

**Gardez ces instructions pour usage futur.**

Il est recommandé de conserver ces instructions avec votre Pack 'N Play. Une pochette de rangement a été pourvue à cet effet sur le panneau inférieur de votre unité.

Cher Client,

Veuillez inscrire ci-haut les numéros de modèle et de série que vous trouverez sur l'étiquette au centre du moyeu de votre nouveau parc Pack 'N Play®.

**Merci de votre achat d'un parc Pack 'N Play® de Graco®!**

Graco est le chef de file dans la conception et la fabrication de produits de qualité pour bébé. Nous croyons que votre Pack 'N Play de Graco est un choix judicieux, garantissant plusieurs heures de plaisir pour votre bébé.

Avant d'utiliser le Pack 'N Play, prenez quelques minutes pour lire le manuel d'utilisateur. Ce court instant que vous prendrez à lire les instructions vous aidera à utiliser correctement le Pack 'N Play.

**Lea todas las instrucciones ANTES de armar y usar este producto.**

**Guarde las instrucciones para uso futuro.**

Recomendamos que guarde estas instrucciones con su Pack 'N Play. En la parte de debajo de su producto, existe un bolsillo especial para guardar el manual del propietario.

Estimado cliente,

Complete los números de modelo y de serie arriba indicados, de la etiqueta ubicada al centro del fondo de su nuevo Pack 'N Play®.

**Gracias por comprar este Pack 'N Play® Graco®!**

Graco es el líder reconocido en el diseño y fabricación de productos infantiles de calidad. Creemos que su Pack 'N Play Graco es una compra acertada y ofrecerá a su bebé muchas horas de placer.

Antes de usar su Pack 'N Play, dedique unos minutos a leer este manual del propietario. El poco tiempo que emplee en leer estas instrucciones le ayudará a utilizar su Pack 'N Play de manera correcta.

## **WARNING**

**Failure to follow these warnings and the assembly instructions could result in serious injury or death.**

### **Setting Up the Pack 'N Play**

- THIS PRODUCT REQUIRES ADULT ASSEMBLY.
- Keep fingers clear of top corners during setup. Be sure Pack 'N Play is completely set up before use. Check that the four top rails are completely latched, the center of the floor is pushed down, and the mattress is flat and secured by the VELCRO® straps. Always follow the instructions in the owner's manual to set up the Pack 'N Play.
- Before each use, inspect this product for damaged hardware, loose joints, missing parts or sharp edges. Do not use Pack 'N Play if any parts are missing or broken. Call USA 1-800-345-4109 (Canada 1-800-667-8184) for replacement parts or owner's manual. Do not substitute parts.

### **Using the Pack 'N Play**

- The Pack 'N Play is for playing or sleeping. When used for playing, never leave child unattended and always keep child in view. When used for sleeping, you must still provide the supervision necessary for the continued safety of your child.
- Always keep the Pack 'N Play away from hazards in the area that may injure your child.
- Do not add padding or other objects inside the Pack 'N Play that will permit your child to climb out.
- Stop using this product when your child reaches 35 inches (89 cm) in height, weighs more than 30 pounds (14 kg), or is able to climb out.
- Do not modify Pack 'N Play or add any attachments that are not listed in the owner's manual, including an add-on bassinet.

### **Avoiding Suffocation Hazards**

- Unlike cribs that have rigid sides, the Pack 'N Play has flexible sides. As a result, the Pack 'N Play mattress is specially designed to prevent suffocation. The Pack 'N Play mattress has a solid base, a certain length and width, and is less than one inch thick in order to meet safety standards. Using a thicker or a different sized mattress may allow a child's head to get between mattress and the side of the Pack 'N Play causing suffocation.
- To help prevent suffocation from entrapment, **USE ONLY THE MATTRESS PROVIDED BY GRACO.** Never use additional mattress or padding.
- Never use plastic shipping bags or other plastic film as mattress covers not sold and intended for that purpose. They can cause suffocation.
- Do not use a water mattress with the Pack 'N Play.

### **Avoiding Strangulation Hazards**

- Strings and cords can cause strangulation. Keep strings and cords away from child.
  - Do not place the Pack 'N Play near a window where cords from blinds or drapes can strangle a child.
  - Do not hang strings on or over the Pack 'N Play.
  - Do not place items with a string around a child's neck, such as hood strings, pacifier cords, etc.
  - Do not attach strings to toys.

**This product is not intended for commercial use.**

## **WARNING**

**Failure to follow these warnings and instructions could result in serious injury or death.**

## **▲ MISE EN GARDE**

**Manquer de suivre ces avertissements et ces instructions d'usage peut résulter en de sérieuses blessures ou même la mort.**

### **Installer le parc Pack 'N Play**

- CE PRODUIT EXIGE L'ASSEMBLAGE PAR UN ADULTE.
- Eloignez vos doigts des coins supérieurs lors de l'assemblage. Assurez-vous que le parc Pack 'N Play est complètement assemblé avant l'usage. Vérifiez que les 4 tiges supérieures sont complètement verrouillées, que le centre du sol est abaissé, et que le matelas est à plat et bien fixé avec les bandes de VELCRO®. Toujours suivre les instructions dans le manuel du propriétaire pour installer le parc Pack 'N Play.
- Avant chaque usage, inspectez le parc Pack 'N Play pour toutes pièces endommagées ou manquantes, tous raccords mal ajustés, ou angles tranchants. **N'UTILISEZ PAS** le parc Pack 'N Play si une des pièces est cassée ou manquante. Contacter 1-800-345-4109 (Etats-Unis) (Canada 1-800-667-8184) pour obtenir des pièces de remplacement ou un manuel du propriétaire. Utilisez que les pièces fournies par Graco.

### **Utiliser le parc Pack 'N Play**

- Le parc Pack 'N Play est pour jouer ou dormir. Quand il est utilisé pour jouer, ne jamais laisser l'enfant sans surveillance et ayez toujours l'enfant en vue. Quand il est utilisé pour dormir, vous devez toujours offrir la surveillance nécessaire à la sécurité continue de votre enfant.
- Gardez toujours le parc Pack 'N Play loin des dangers qui pourraient blesser l'enfant.
- N'ajoutez pas de rembourrage ou tout autre objet à l'intérieur du parc Pack 'N Play qui permettrait à votre enfant de grimper à l'extérieur du parc Pack 'N Play.
- Cessez d'utiliser ce produit quand votre enfant mesure de 35 po (89 cm) ou pèse plus de 30 livres (14 kg), ou est capable de grimper à l'extérieur du parc.
- Ne pas modifier le parc Pack 'N Play ou ajouter d'accessoires qui ne sont pas indiqués dans le manuel du propriétaire, y compris une couchette amovible.

### **Éviter le danger d'asphyxie**

- Contrairement aux parcs qui ont des côtés rigides, ce parc Pack 'N Play a des côtés flexibles. Pour cette raison, le matelas du parc Pack 'N Play a été conçu spécialement pour prévenir la suffocation. Le matelas du parc Pack 'N Play a une base rigide, une certaine longueur et largeur, et est moins d'un pouce d'épaisseur pour satisfaire aux normes de sécurité. Si vous utilisez un matelas plus épais ou d'une dimension différente, il y a un risque que la tête d'un enfant reste coincée entre le matelas et le côté du parc Pack 'N Play, ce qui peut causer la suffocation.
- Afin d'éviter l'asphyxie, **UTILISEZ SEULEMENT LE MATELAS FOURNI PAR GRACO**. Ne jamais ajouter autre matelas ou de rembourrage.
- Ne jamais utiliser de sac en plastique ou autre enveloppe de plastique comme le recouvrement pour le matelas qui n'est pas vendu spécifiquement pour cet usage. Ils peuvent causer des suffocations.
- N'utilisez pas un matelas de lit d'eau avec ce parc Pack 'N Play.

### **Éviter le danger d'étranglement**

- Les ficelles et cordons peuvent causer des étranglements. Gardez les ficelles et cordons loin de l'enfant.
- Ne pas installer le parc près d'une fenêtre où il y a des cordons de stores ou rideaux qui pourraient étrangler l'enfant.
- Ne jamais suspendre des ficelles sur ou au-dessus du parc Pack 'N Play.
- Ne jamais accrocher des objets avec ficelles autour du cou de votre enfant, tel des ficelles de capuchon ou de sucette, etc.
- Ne jamais attacher des jouets à l'aide de ficelles.

**Ce produit n'est pas pour un usage commercial.**

## **▲ MISE EN GARDE**

**Manquer de suivre ces avertissements et ces instructions peut résulter en de sérieuses blessures ou même la mort.**

## **ADVERTENCIA**

**Si no se obedecan estas advertencias y se siguen las instrucciones de montaje, el resultado podrian ser lesiones graves o la muerte.**

### **Al instalar la Pack 'N Play**

- ESTE PRODUCTO REQUIERE SER ARMADO POR UN ADULTO.
- Mantenga cuidado con sus dedos mientras dure la instalación asegúrese que la Pack 'N Play esté completamente instalada antes de usarla. Verifique que los cuatro laterales superiores estén completamente extendidos y enganchados, el centro del piso esté aplastado, y el colchón estirado y asegurado con las correas de VELCRO®. Siempre siga las instrucciones del manual del propietario para instalar la Pack 'N Play.
- Antes de cada uso, revise el producto de daños en su estructura, uniones faltantes, partes extraviadas o bordes filosos. No use la Pack 'N Play si le falta alguna pieza o si está rota. Llame al 1-800-345-4109 (EE.UU.) (Canada 1-800-667-8184) para solicitar repuestos o un manual del propietario. No use otros repuestos.

### **Al usar la Pack 'N Play**

- La Pack 'N Play es para jugar o dormir. Cuando se la usa para jugar, nunca deje al niño sin atención y mantenga siempre a su niño a la vista. Cuando se la usa para dormir, debe proporcionar la supervisión necesaria para mantener la continua seguridad de su niño.
- Siempre mantenga la Pack 'N Play lejos de peligros que pudieran dañar a su bebé.
- No agregue cojines u otros objetos que pudieran permitirle a su bebé escalar y salirse de la Pack 'N Play.
- Deje de usar el producto cuando su niño alcance los 35 pulgadas (89 cm) de altura, pesa más de 30 libras (14 kg), o en cualquier momento que le sea posible salirse.
- No modifique la Pack 'N Play ni agregue otra pieza que no se mencione en el manual del propietario, incluyendo un moisés adicional.

### **Para evitar el riesgo de sofocación**

- Al contrario de las cunas que poseen costados rígidos, la Pack 'N Play y el moisés posee costados flexibles. Debido a esto, el colchón de la Pack 'N Play está especialmente diseñado para prevenir la sofocación. El colchón de la Pack 'N Play posee una base sólida, un cierto largo y ancho, y tiene menos de un inch de espesor precisamente para mantener los estándares de seguridad apropiados. El usar un colchón más delgado o de una medida diferente puede permitir que la cabeza del bebé quede atrapada entre el colchón y el costado de la Pack 'N Play, causando la sofocación.
- Para prevenir la sofocación por haber quedado atrapado, USE SOLO EL COLCHON PROVISTO POR GRACO. Nunca use colchones adicionales o cojines.
- Nunca use bolsas plásticas u otras películas de plástico como cubre colchón, que no sea vendida y diseñada especialmente para este propósito, ya que puede provocar sofocación.
- No use un colchón de agua con la Pack 'N Play.

### **Para evitar el riesgo de estrangulación**

- Cuerdas y cordones pueden provocar estrangulación. Mantenga cuerdas y cordones lejos de su hijo.
  - No ubique la Pack 'N Play cerca de ventanas donde cordones o cortinas puedan estrangular a su bebé.
  - No cuelgue cuerdas sobre la Pack 'N Play.
  - No ponga objetos con cuerda alrededor del cuello de su hijo, como gorros con cordón, sujeta chupetes, etc.
  - No amarre cuerdas a los juguetes.

**Este producto no está diseñado para uso comercial.**

## **ADVERTENCIA**

**Si no se obedecan estas advertencias y se siguen las instrucciones el resultado podrian ser lesiones graves o la muerte.**

## Questions?

In the U.S.A. or Canada, please contact our Customer Service Department with any questions you may have concerning parts, use, or maintenance. When you contact us, please have your product's **model and serial numbers** ready so that we may help you efficiently.



Telephone us at:  
Téléphonez-nous au:  
Llámenos al:

**USA: 1-800-345-4109**  
**Canada: 1-800-667-8184**  
**Montreal: 514-344-3533**

## Des questions?

Aux Etats-Unis ou au Canada, veuillez contacter notre Département du service à la clientèle avec des questions que vous pourriez avoir concernant les pièces, l'utilisation ou l'entretien. Lorsque vous nous contactez, soyez prêt à fournir les **numéros de modèle et de série** afin que nous puissions vous aider plus rapidement.



or visit our website,  
ou visitez notre website,  
o visitar a el website,

**USA: [www.gracobaby.com](http://www.gracobaby.com)**  
**Canada: [www.graco.net](http://www.graco.net)**

## ¿Preguntas?

En los EE.UU. y Canadá, por favor contacte a nuestro Departamento de Servicio al Cliente con cualquier pregunta que pueda tener sobre las piezas, uso o mantenimiento. Cuando nos contacte, por favor tenga el **número del modelo y número de serie** listos para que podamos ayudarlo mejor.



or write to us at:  
sinon, écrivez-nous à:  
o nos escribir a:

**USA:**  
**Graco Children's Products Inc.**  
**Customer Service Department**  
**P.O. Box 100, Main Street**  
**Elverson, PA 19520**



**Canada: distributed by**  
**Elfe**  
**4580 Hickmore**  
**St. Laurent, Quebec H4T 1K2**

## Parts list

**Check** that you have all the parts shown BEFORE assembling your product. If any parts are missing, call Customer Service.

Adult assembly required.

**No tools required.**

## Liste des pièces

**Assurez-vous** d'avoir toutes les pièces illustrées AVANT de commencer l'assemblage de votre produit. S'il vous manque des pièces, communiquez avec notre service à la clientèle.

Assemblage par un adulte requis.

**Aucun outil requis.**

## Lista de las piezas

**Verifique** que cuenta con todas las piezas mostradas ANTES de montar su producto. Si falta alguna pieza, llame al Departamento de Servicio al Cliente.

Montaje requiere por un adulto.

**No herramientas necesarias.**

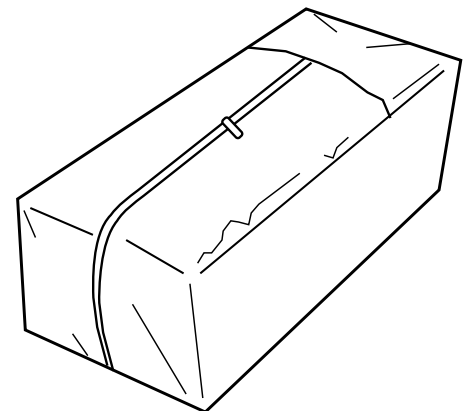
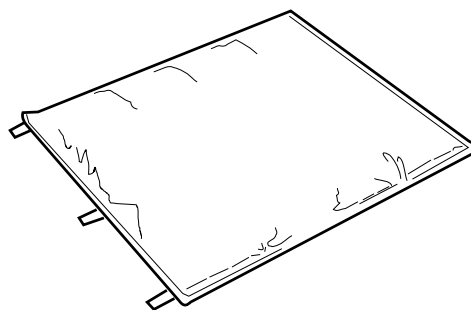
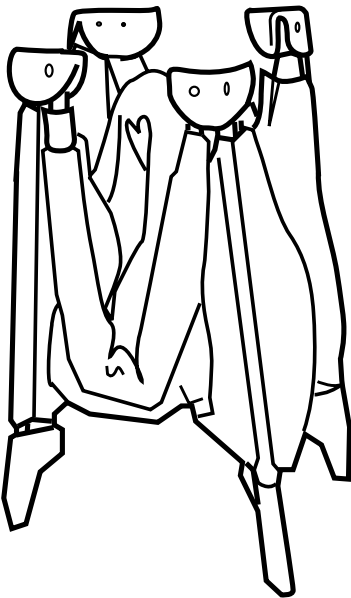

## Care and Maintenance

**FROM TIME TO TIME CHECK YOUR PACK 'N PLAY** for worn parts, torn material or stitching. Replace or repair the parts as needed. Use only Graco® replacement parts.

**IF PACK 'N PLAY IS USED AT THE BEACH**, you **MUST** clean sand off your Pack 'N Play, including the feet, before packing it into cover. Sand in top rail lock may damage it.

**TO CLEAN PACK 'N PLAY**, use only household soap or detergent and warm water.

**TO WASH CARRY BAG**, machine wash in cold water on delicate cycle and drip-dry. **NO BLEACH.**

## Soins et entretien

**INSPECTEZ RÉGULIÈREMENT VOTRE PACK 'N PLAY** pour vérifier toutes déchirures, pièces endommagées ou raccords mal ajustés. Remplacez ou réparez les pièces au besoin. Utilisez seulement les pièces de remplacement Graco®.

**SI VOUS UTILISEZ LE PARC PACK 'N PLAY À LA PLAGES**, vous **DEVEZ** enlever le sable de votre parc ainsi que les pieds avant de le ranger dans sa housse. Le sable qui se trouve dans les loquets des tiges du haut peut l'endommager.

**POUR NETTOYER VOTRE PARC PACK 'N PLAY**, utilisez du savon de ménage ou un détergent doux et de l'eau tiède.

**POUR LAVER LE SAC DE VOYAGE**, lavez à machine à l'eau froide au cycle doux et suspendre pour sécher. **PAS D'EAU DE JAVEL.**

## Cuidado y mantenimiento

**DE VEZ EN CUANDO REVISE SU PACK 'N PLAY** por si existieran partes gastadas, material roto o descosido. Reemplace o repare las partes que lo necesiten. Use sólo repuestos GRACO®.

**SI SU PACK 'N PLAY ES USADA EN LA PLAYA**, debe limpiarla y sacarle muy bien la arena, incluyendo las patas, antes de meterla en el bolso cobertor. La arena en el seguro para plegar los costados puede dañarlo.

**PARA LIMPIAR LA PACK 'N PLAY**, use sólo un jabón de uso doméstico o detergente suave y agua tibia.

**PARA LAVAR EL BOLSO PARA TRANSPORTAR**, puede ponerla en la lavadora con agua fría, en ciclo ropa delicada y colgar para secar. **NO USE CLORO**

## Replacement Parts (USA)

Complete the form below. Your model number **MUST** be included on the form to ensure proper replacement parts. **Your model number can be found on a sticker on the center of the bottom of your Pack 'N Play.** Payment in U.S. dollars must accompany your order.

Return the form with payment to:  
**GRACO Children's Products Inc.**  
**Customer Service Department**  
**P.O. BOX 100, Main Street**  
**Elverson, PA 19520**



Questions? Telephone us at: • ¿Preguntas? Llámenos al:

**1-800-345-4109**

## Piezas de repuesto (EE.UU)

Complete el formulario a continuación. El número de modelo de su coche **DEBE** incluirse en este formulario para asegurarse de que recibirá las piezas de repuesto apropiadas. El número de su modelo puede encontrarse en un adhesivo en la etiqueta ubicada al centro del fondo de su Pack 'N Play. El pago en dolares estaounidenses debe incluirse con el pedido.

Devuélvase con pago a:  
**GRACO Children's Products Inc.**  
**Customer Service Department**  
**P.O. BOX 100, Main Street**  
**Elverson, PA 19520**

## Replacement Parts (Canada)



To purchase parts in Canada, contact Elfe at  
**1-800-667-8184**  
 (Montreal: 514-344-3533  
 Fax: 514-344-9296).

## Des pièces de remplacement (au Canada)



Pour commander les pièces au Canada, communiquez avec Elfe au  
**1-800-667-8184**  
 (Montréal: 514-344-3533  
 Fax: 514-344-9296).

- Circle the part you need.
- Marque con un círculo el repuesto que necesita.

1

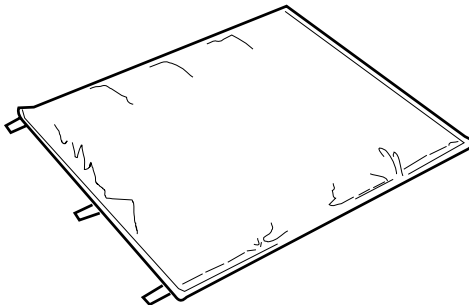

\$17.50

2

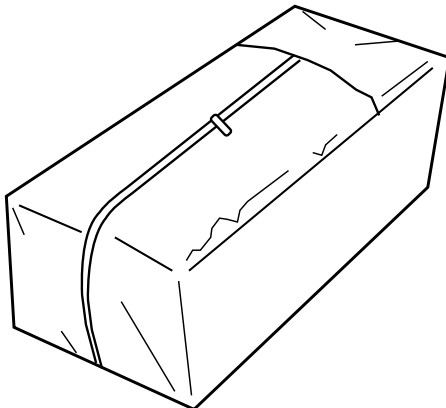

\$12.00

### Must be filled in: Debe completarse:

Model No.  
N° de modelo

Serial No.  
N° de serie

Total • Total:

Shipping & handling\*:  
Gastos de envío\*: \$5.00

Sales tax\*\*:  
Impuestos\*\*:

Total due

Total a pagar:

\*\$15.00 outside the continental U.S.  
 \*\*US\$ 15.00 para fuera del continente de EE.UU  
 \*\*CA 6%, IL 6.25%, IN 5%, NY 8.25%,  
 OH 5.75%, PA 6%, SC 5%

### Ship to • Enviar a:

Name • Nombre

Address • Dirección

City, State, Zip • Ciudad, Estado, Código postal

( )

Telephone • Teléfono

Check or Money order enclosed (payable to Graco Children's Products Inc.)  
 Cheque o giro adjunto (a nombre de Graco Children's Products Inc.)

Charge to credit card • Cargar a la tarjeta de crédito  
 Account #: • Cuenta N°:

Visa

Mastercard

Discover

Exp. date • Fecha de vencimiento: \_\_\_\_\_

Signature • Firma: \_\_\_\_\_









# IMPORTANT!

## PRODUCT REGISTRATION CARD

THANK YOU  
FOR CHOOSING  
**GRACO®**

Please take a moment to  
complete this card today to:

- ▶ REGISTER  
YOUR  
PRODUCT
- ▶ RECEIVE  
FUTURE  
INFORMATION
- ▶ HELP US  
DEVELOP NEW  
PRODUCTS

Please send other correspondence to:

Graco Children's Products, Inc.  
Main Street  
P.O. Box 100  
Elverson, PA 19520-0100

238 A

**GRACO®**  
PRODUCT REGISTRATION DEPARTMENT  
PO BOX 40  
DENVER CO 80201-0040

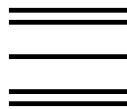

Place  
First-Class  
Stamp  
Here  
Post Office will  
not deliver  
without proper  
postage

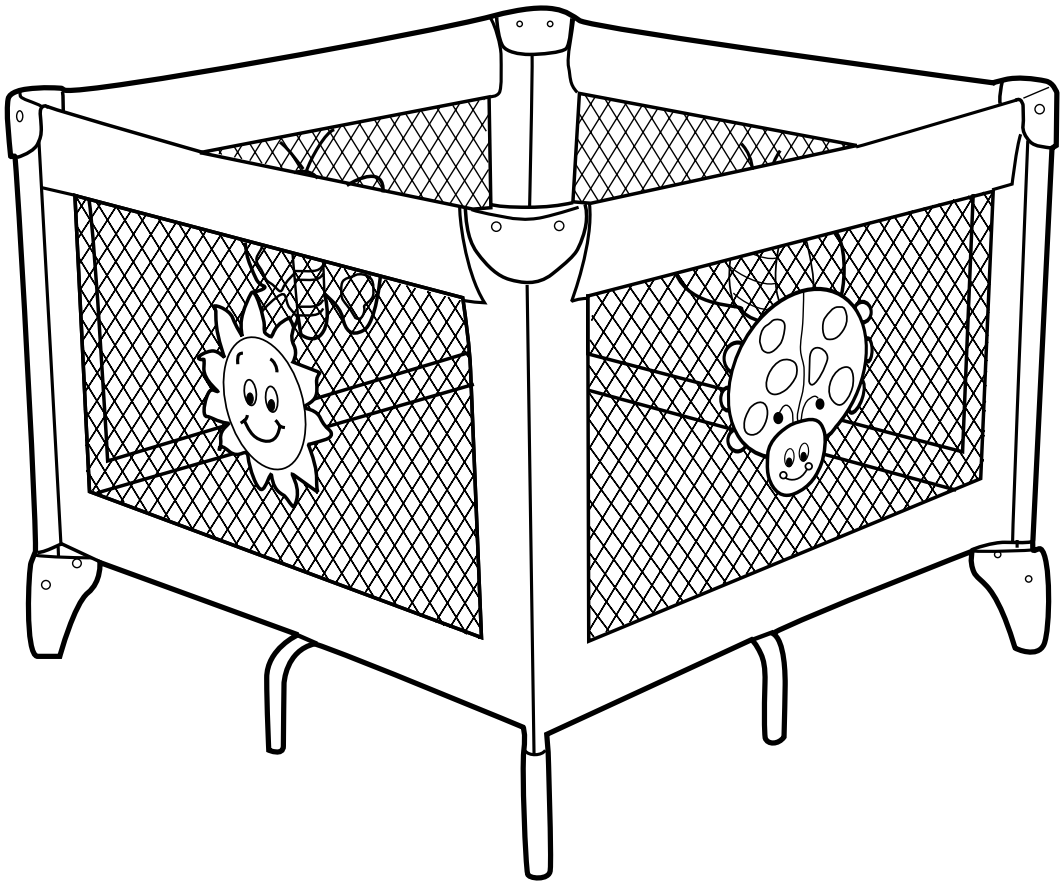

1

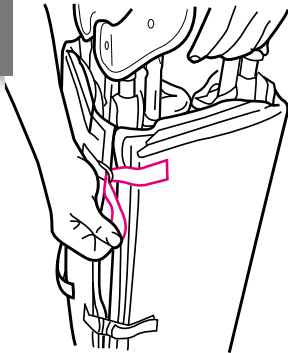

2

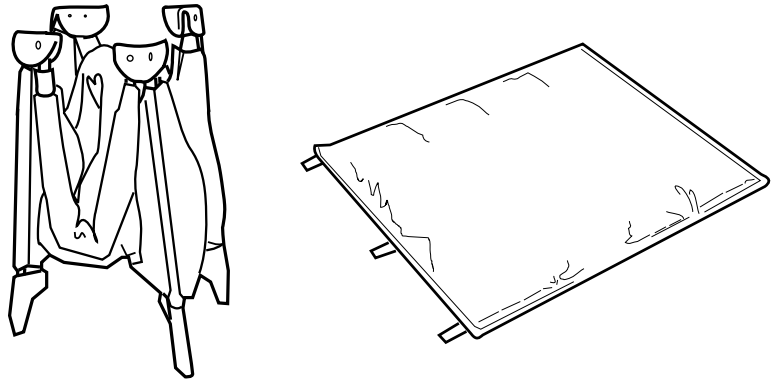

3

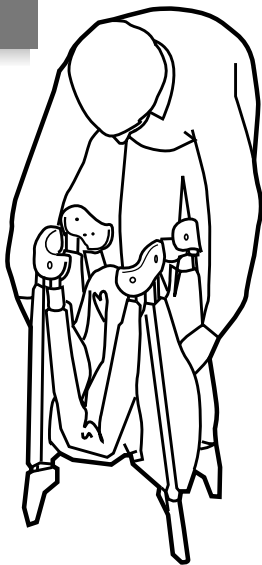

4

DO NOT push center down yet.  
NE PAS abaisser le centre maintenant  
NO empuje todavía el centro hacia abajo todavía.

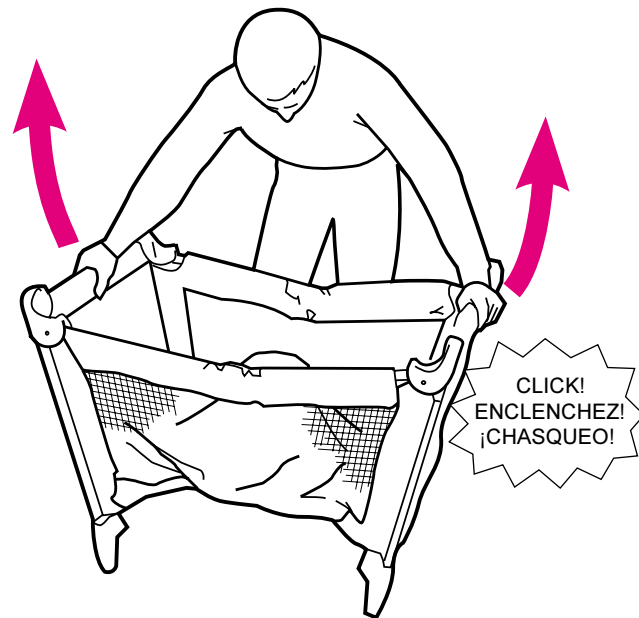

For smooth setup and takedown, it's important to remember one thing: the **center of the floor** must be **at least halfway up** when locking OR unlocking rails (see figures 4 & 5).

Therefore:

• **When setting up, lock rails BEFORE lowering center.**

Be sure top rails have become rigid. If not, pull up again until they are rigid. If top rails do not latch, lift the center of the floor higher.

• **When taking down, raise center halfway BEFORE unlocking rails.**

Pour monter et démonter sans difficulté, il est important de se souvenir d'une chose: **le moyeu du centre doit être au moins à mi-chemin vers le haut** lorsque vous verrouillez OU déverrouillez les tiges supérieures (voir les illustrations 4 & 5).

Par conséquent:

• **Pour monter, verrouillez les tiges AVANT d'abaisser le centre.**

Soyez certain que les tiges supérieures sont rigides. Si non, tirez vers le haut de nouveau jusqu'à ce qu'elles deviennent rigides. Si les tiges supérieures ne s'enclenchent pas, soulevez plus haut le moyeu du centre.

• **Pour démonter, remontez le centre à mi-chemin AVANT de déverrouiller les tiges supérieures.**

Para una facil instalacion y desmontaje, es importante recordar una cosa: el **centro del piso de la Pack 'N Play** debe estar **arriba, al menos hasta la mitad**, cuando usted enganche o pliegue los laterales (vea las figuras 4 & 5).

Por lo tanto:

• **Cuando instale, estire y enganche los costados ANTES de bajar el centro.**

Asegúrese que los laterales superiores hayan quedado rígidos. Si no es así, estírelos nuevamente hasta que estén bien rígidos. Si los laterales superiores no han enganchado, levante el centro de la Pack 'N Play.

• **Cuando desarme, levante el centro hasta la mitad, ANTES de plegar los costados.**

5

CLICK!  
ENCLENCHEZ!  
¡CHASQUEO!

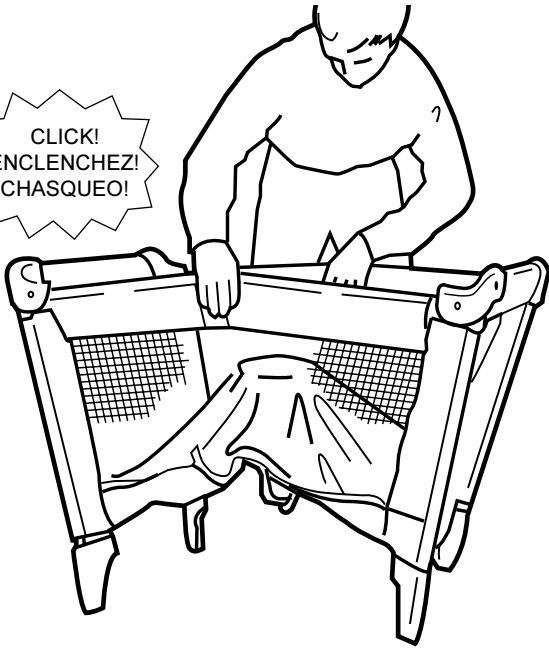

6

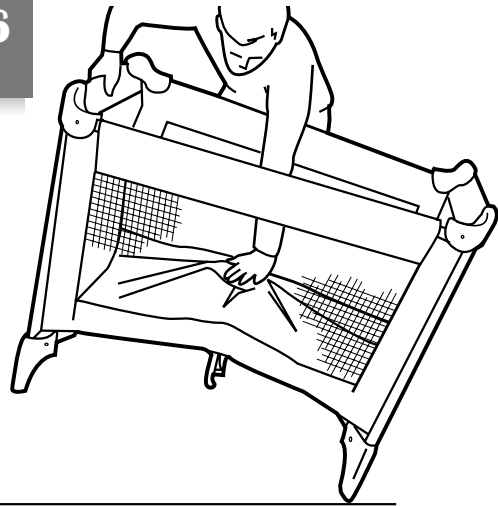

Hold one end of the unit up and push the center of the floor down.

If the center does not stay down, place some weight (several books) in the center of the unit and let it stand overnight.

En tenant et en soulevant du plancher une extrémité de l'unité, poussez le moyeu du centre vers le bas jusqu'à ce qu'il se verrouille.

Si le centre ne reste pas abaissé, placez du poids (quelques livres) dans le centre de l'unité et le laissez tel quel durant une nuit.

Mantenga la Pack 'N Play levantada de un extremo y empuje el centro del piso hacia abajo.

Si el centro del piso no queda completamente aplastado, ponga algún peso (algunos libros) sobre el centro y déjelos.

7

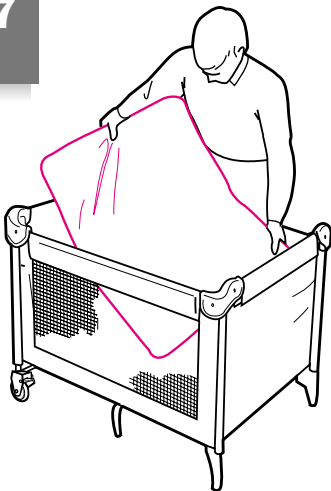

Always use mattress soft side up.

Utilisez toujours le matelas avec le côté doux vers le haut.

Use siempre el lado más suave del colchón hacia arriba.

8

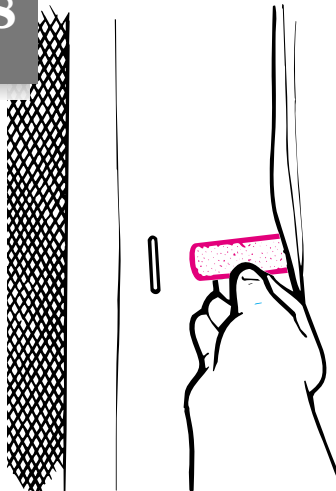

Fasten VELCRO® to underside of unit.

Attachez le VELCRO® au dessous l'unité.

Trabe el VELCRO® en la parte de abajo de la unidad.

9

Release two VELCRO® straps.

Libérer les deux courroies de VELCRO®.

Libere las cintas VELCRO®.

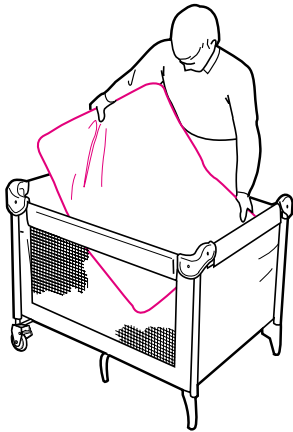

10

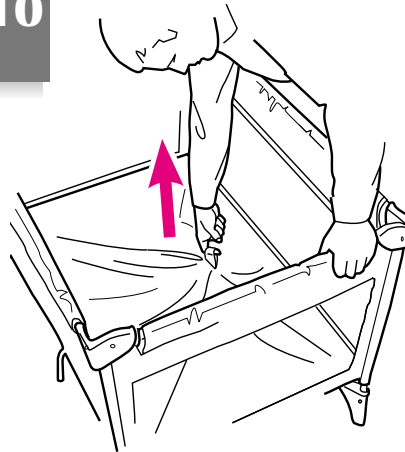

**DO NOT** unlock top rails yet.

**NE PAS** déverrouillez les tiges supérieures maintenant.

**NO DESTRABE** todavía los rieles superiores.

11

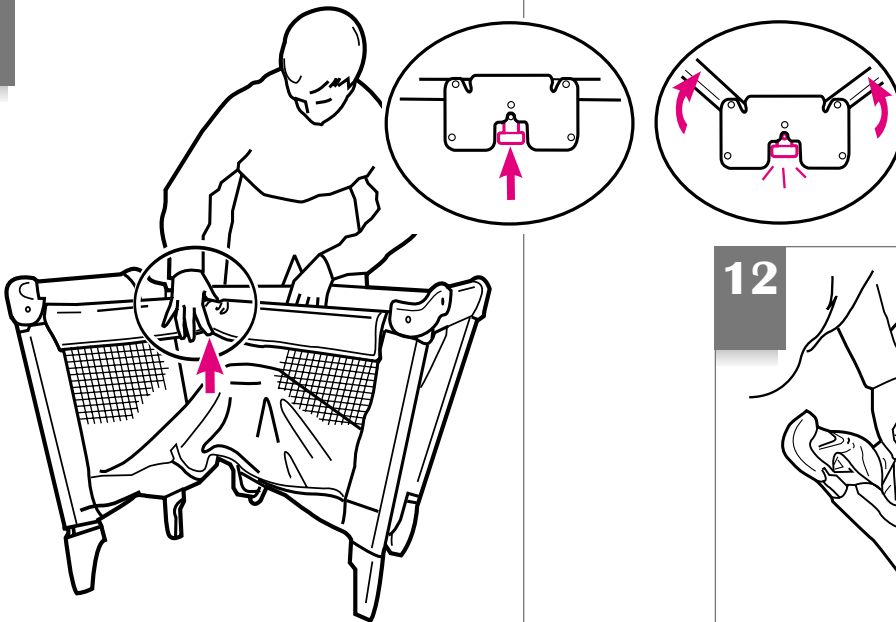

• Lift up slightly on the top rail.

• Push **up** on the button located under this symbol  to release the two tubes.

• Push down.

• **If top rails do not unlatch, DO NOT FORCE. Lift the center of the floor higher.**

• **Both** tubes must be released for the top rail to fold.

• Pull center up all the way.

• Soulevez légèrement la tige supérieure.

• Poussez vers le **haut** sur le bouton localisé sous le symbole  pour déclencher les deux tubes.

• Poussez vers le bas.

• **Si les tiges supérieures ne se déclenchent pas, NE PAS FORCER. Soulevez le moyeu du centre plus haut.**

• Pour replier la tige supérieure, **les deux** tubes doivent être déclenchés.

• Tirez complètement en haut le moyeu du centre.

12

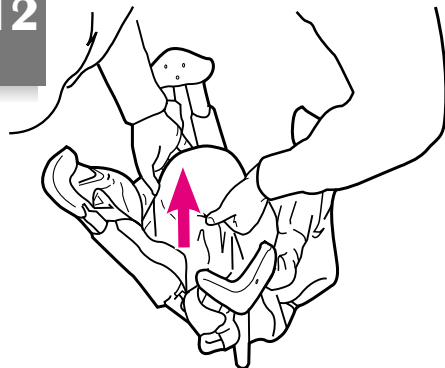

• Levante suavemente el lateral.

• Presione hacia arriba el botón ubicado bajo el símbolo para soltar los dos tubos. 

• Empuje hacia abajo para plegar.

• **Si los laterales no se pliegan, NO LA FUERCE. Levante el centro de la Pack 'N Play.**

• **Ambos** tubos deben ser soltados para que el lateral pueda plegarse.

• Tire el centro todo lo posible hacia arriba.

13

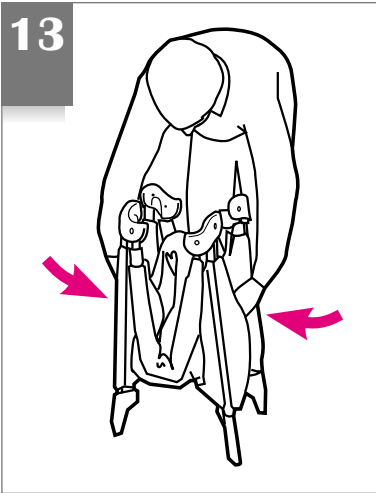

14

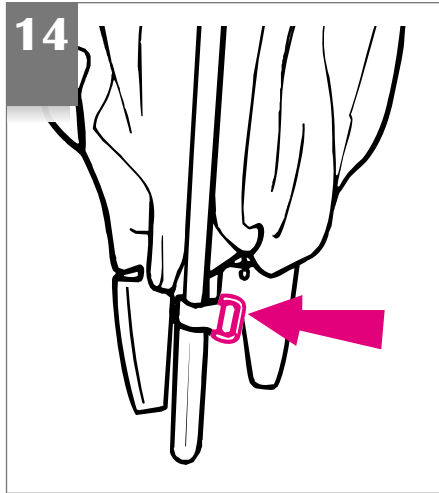

15

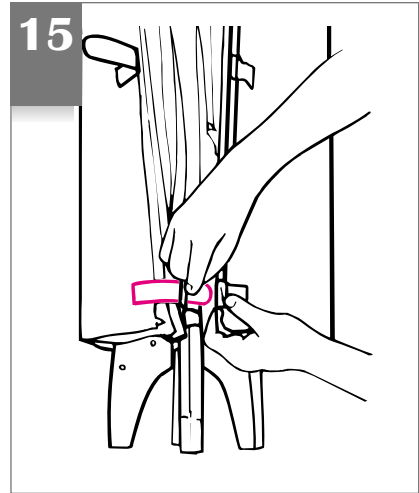

**Do not force.** If unit will not fold, look for a partially latched top rail. Squeeze the latch button to release the rail.

**Ne pas forcer.** Si l'unité ne se replie pas, il peut y avoir une tige qui est encore enclenchée. Comprimez le loquet pour libérer la tige.

**No la fuerce.** Si la Pack 'N Play no se pliega totalmente, fijese si los laterales están parcialmente doblados. Apriete el botón y pliegue el lateral.

## To Cover

## Pour recouvrir

## Para cubrir

16

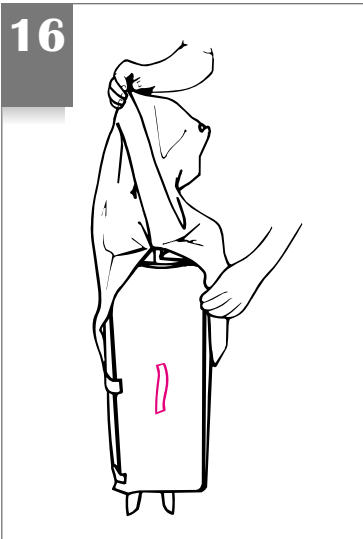

17

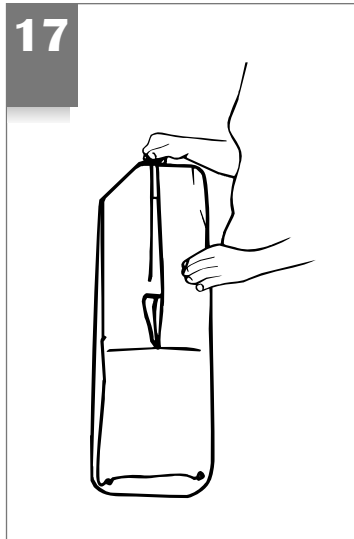

Cover unit with handle out. Zip together.

Couvrez l'unité avec la poignée à l'extérieur. Fermez la fermeture éclair.

Cubra la unidad con la manija hacia fuera. Cerrar con el cierre.



## Free Manuals Download Website

<http://myh66.com>

<http://usermanuals.us>

<http://www.somanuals.com>

<http://www.4manuals.cc>

<http://www.manual-lib.com>

<http://www.404manual.com>

<http://www.luxmanual.com>

<http://aubethermostatmanual.com>

Golf course search by state

<http://golfingnear.com>

Email search by domain

<http://emailbydomain.com>

Auto manuals search

<http://auto.somanuals.com>

TV manuals search

<http://tv.somanuals.com>