

**Read all instructions BEFORE assembly and USE of product.
KEEP INSTRUCTIONS FOR FUTURE USE.**

**Lire les instructions d'assemblage soigneusement.
GARDEZ CES INSTRUCTIONS POUR USAGE FUTUR.**

**Lea todas las instrucciones ANTES de armar y USAR este producto.
GUARDE LAS INSTRUCCIONES PARA USO FUTURO.**

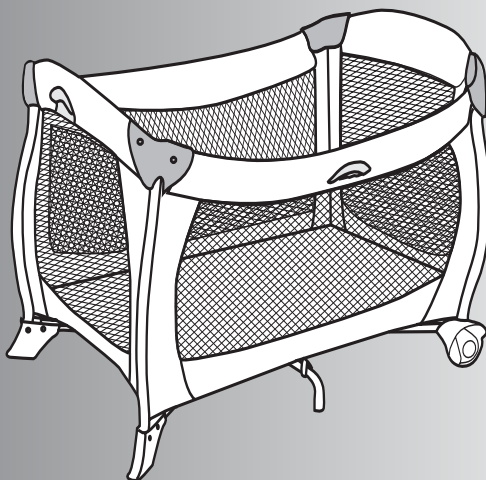

**OWNER'S MANUAL
MANUEL D'UTILISATEUR
MANUAL DEL PROPIETARIO**



Failure to follow these warnings and the instructions could result in serious injury or death.

Setting Up the Playard

- THIS PRODUCT REQUIRES ADULT ASSEMBLY.
- Keep fingers clear of top corners during setup. Be sure playard is completely set up before use. Check that the four top rails are completely latched, the center of the floor is pushed down, and the mattress/pad is flat and secured by the hook and loop straps. Always follow the instructions in the owner's manual to set up the playard.
- Before each use, inspect this product for damaged hardware, loose joints, missing parts or sharp edges. DO NOT use playard if any parts are missing or broken. Call USA 1-800-345-4109 (Canada 1-800-667-8184) for replacement parts or owner's manual. DO NOT substitute parts.

Using the playard

- The playard is for playing or sleeping. When used for playing, never leave child unattended and always keep child in view. When used for sleeping, you must still provide the supervision necessary for the continued safety of your child.
- Always keep the playard away from hazards in the area that may injure your child.
- When child is able to pull to standing position, remove large toys and other objects that could serve as steps for climbing out.
- Stop using this product when your child reaches 35 inches (89 cm) in height, weighs more than 30 pounds (14 kg), or is able to climb out.
- Do not modify playard or add any attachments that are not listed in the owner's manual, including an add-on bassinet.
- DO NOT leave child in product with side lowered. Be sure side is in raised and locked position whenever child is in product.
- If refinishing, use a nontoxic finish specified for children's products.

WARNING

Avoiding Suffocation Hazards

- Unlike cribs that have rigid sides, the playard has flexible sides. As a result, the playard mattress/pad is specially designed to prevent suffocation. The playard mattress/pad has a solid base, a certain length and width, and is less than one inch thick in order to meet safety standards. Using a thicker or a different sized mattress/pad may allow a child's head to get between mattress/pad and the side of the playard causing suffocation.
- **Infants can suffocate**
 - In gaps between a mattress too small or too thick and products sides
 - On soft bedding.

NEVER add a mattress, pillow, comforter or padding. Use ONLY mattress pad provided by Graco.
- To reduce the risk of SIDS, pediatricians recommend healthy infants be placed on their backs to sleep, unless otherwise advised by your physician.
- Never use plastic shipping bags or other plastic film as mattress covers not sold and intended for that purpose. They can cause suffocation.
- Do not use a water mattress with the playard.

Avoiding Strangulation Hazards

- Strings and cords can cause strangulation. Keep strings and cords away from child.
 - Do not place the playard near a window where cords from blinds or drapes can strangle a child.
 - Do not hang strings on or over the playard.
 - Do not place items with a string around a child's neck, such as hood strings, pacifier cords, etc.
 - Do not attach strings to toys.

This product is not intended for commercial use.

MISE EN GARDE

Manquer de suivre ces avertissements et les instructions peut entraîner de sérieuses blessures ou un décès.

Installer le parc

- Ce produit exige l'assemblage par un adulte.
- Eloignez vos doigts des coins supérieurs lors de l'assemblage. Assurez-vous que le parc est complètement assemblé avant l'usage. Vérifiez que les 4 tiges supérieures sont complètement verrouillées, que le centre du sol est abaissé, et que le matelas est à plat et bien fixé avec les bandes de crochet-boucle. Toujours suivre les instructions dans le manuel d'utilisateur pour installer le parc.
- Avant chaque usage, inspectez le parc pour toutes pièces endommagées ou manquantes, tous raccords mal ajustés, ou angles tranchants. **N'UTILISEZ PAS** le parc si une des pièces est cassée ou manquante. Contacter 1-800-345-4109 (Etats-Unis) (Canada 1-800-667-8184) pour obtenir des pièces de remplacement ou un manuel d'utilisateur. **NE SUBSTITUEZ PAS** les pièces.

Utiliser le parc

- Le parc est pour jouer ou dormir. Quand il est utilisé pour jouer, ne jamais laisser l'enfant sans surveillance et ayez toujours l'enfant en vue. Quand il est utilisé pour dormir, vous devez toujours offrir la surveillance nécessaire à la sécurité continue de votre enfant.
- Gardez toujours le parc loin des dangers qui pourraient blesser l'enfant.
- Lorsque l'enfant est capable de se tirer jusqu'à la position debout, enlever les gros jouets et tout autres objets qui pourrait être utilisé comme des marches pour grimper.
- Cessez d'utiliser ce produit quand votre enfant mesure de 35 po (89 cm) ou pèse plus de 30 livres (14 kg), ou est capable de grimper à l'extérieur du parc.
- Ne pas modifier le parc ou ajouter d'accessoires qui ne sont pas indiqué dans le manuel d'utilisateur, y compris une couchette amovible.
- **NE PAS** laissez l'enfant dans le produit avec le côté abaissé. Assurez-vous que le côté est à la position levé et verrouillé lorsque l'enfant est dans le produit.
- Si refini, utilisez une finition non-toxique qui est spécifié pour les produits d'enfant.

MISE EN GARDE

Éviter le danger d'asphyxie

- Contrairement aux parcs qui ont des côtés rigides, ce parc a des côtés flexibles. Pour cette raison, le matelas du parc a été conçu spécialement pour prévenir la suffocation. Le matelas du parc a une base rigide, une certaine longueur et largeur, et est moins d'un pouce d'épaisseur pour satisfaire aux normes de sécurité. Si vous utiliser un matelas plus épais ou d'une dimension différente, il y a un risque que la tête d'un enfant reste coincée entre le matelas et le côté du parc, ce qui peut causer la suffocation.

• **Le jeune enfant peut s'étouffer**

- Dans les espaces entre un matelas trop petit ou trop épais et les côtés du produit
- Sur une literie molle.

JAMAIS ajouter un matelas, une oreiller, une douillette ou un matériel rembourré. Utilisez seulement un matelas rembourré fourni par Graco.

- Pour réduire le risque du syndrome de la mort subite du nourrisson en couchant, les pédiatres recommandent que les enfants en bonne santé soient placés sur leur dos pour dormir, sauf avis contraire du médecin.
- Ne jamais utiliser de sac en plastique ou autre enveloppe de plastique comme le recouvrement pour le matelas qui n'est pas vendu spécifiquement pour cet usage. Ils peuvent causer des suffocations.
- N'utilisez pas un matelas de lit d'eau avec ce parc.

Éviter le danger d'étranglement

- Les ficelles et cordons peuvent causer des étranglements. Gardez les ficelles et cordons loins de l'enfant.
 - Ne pas installer le parc près d'une fenêtre ou il y a des cordons de stores ou rideaux qui pourraient étrangler l'enfant.
 - Ne jamais suspendre des ficelles sur ou au-dessus du parc.
 - Ne jamais accrocher des objets avec ficelles autour du cou de votre enfant, tel des ficelles de capuchon ou de sucette, etc.
 - Ne jamais attacher des jouets à l'aide de ficelles.

Ce produit n'est pas pour un usage commercial.

ADVERTENCIA

Si no se obedecen estas advertencias y se siguen las instrucciones, podría resultar en lesiones graves o la muerte.

Al instalar el corralito

- ESTE PRODUCTO REQUIERE SER ARMADO POR UN ADULTO.
- Mantenga cuidado con sus dedos mientras dure la instalación asegúrese que el corralito esté completamente instalada antes de usarla. Verifique que los cuatro laterales superiores estén completamente extendidos y enganchados, el centro del piso esté aplastado, y el colchón estirado y asegurado con las correas de ganchos/nudo. Siempre siga las instrucciones del manual del propietario para instalar el corralito.
- Antes de cada uso, revise el producto de daños en su estructura, uniones faltantes, partes extraviadas o bordes filosos. NO use el corralito si le falta alguna pieza o si está rota. Llame al 1-800-345-4109 (EE.UU.) (Canada 1-800-667-8184) para solicitar repuestos o un manual del propietario. NO use otros repuestos.

Al usar el corralito

- El corralito es para jugar o dormir. Cuando se la usa para jugar, nunca deje al niño sin atención y mantenga siempre a su niño a la vista. Cuando se la usa para dormir, debe proporcionar la supervisión necesaria para mantener la continua seguridad de su niño.
- Siempre mantenga el corralito lejos de peligros que pudieran dañar a su bebé.
- Cuando el niño pueda ponerse de pie, quite los juguetes grandes y otros objetos que pueden servir de escalones para salir.
- Deje de usar el producto cuando su niño alcance los 35 pulgadas (89 cm) de altura, pesa más de 30 libras (14 kg), o en cualquier momento que le sea posible salirse.
- No modifique el corralito ni agregue otra pieza que no se mencione en el manual del propietario, incluyendo un moisés adicional.
- NO deje al niño en el producto cuando el lado esté bajado. Asegúrese que el lado esté cerrado y subido cuando el niño esté en el producto.
- Si va a renovar el acabado del producto, elija un acabado no tóxico especificado para productos infantiles.

ADVERTENCIA

Para evitar el riesgo de sofocación

- Al contrario de las cunas que poseen costados rígidos, el corralito posee costados flexibles. Debido a esto, el colchón del corralito está especialmente diseñado para prevenir la sofocación. El colchón del corralito posee una base sólida, un cierto largo y ancho, y tiene menos de un inch de espesor precisamente para mantener los estándares de seguridad apropiados. El usar un colchón más delgado o de una medida diferente puede permitir que la cabeza del bebé quede atrapada entre el colchón y el costado del corralito, causando la sofocación.
 - **Los niños pequeños pueden asfixiarse**
 - En los espacios entre el colchón demasiado pequeños o demasiado espesos y los costados del producto
 - En ropa de cama blanda.
- NUNCA agregue un colchón, almohada, edredón o almohadillas. Use SOLAMENTE el colchón proporcionado por Graco.
- Para reducir el riesgo del SIDS, los pediatras recomiendan que los bebés con buena salud sean puestos a dormir sobre la espalda, a menos que su médico le indique lo contrario.
 - Nunca use bolsas plásticas u otras películas de plástico como cubre colchón, que no sea vendida y diseñada especialmente para este propósito, ya que puede provocar sofocación.
 - No use un colchón de agua con el corralito.

Para evitar el riesgo de estrangulación

- Cuerdas y cordones pueden provocar estrangulación. Mantenga cuerdas y cordones lejos de su hijo.
 - No ubique el corralito cerca de ventanas donde cordones o cortinas puedan estrangular a su bebé.
 - No cuelgue cuerdas sobre el corralito.
 - No ponga objetos con cuerda alrededor del cuello de su hijo, como gorros con cordón, sujeta chupetes, etc.
 - No amarre cuerdas a los juguetes.

Este producto no está diseñado para uso comercial.

Parts list • Liste des pièces • Lista de las piezas

This model may not include some features shown below. **Check** that you have all the parts for this model **BEFORE** assembling your product. If any parts are missing, call Customer Service.

Tools required:
Screwdriver

Ce modèle pourrait ne pas inclure certaines caractéristiques illustrées ci-dessous. **Vérifiez** que vous avez toutes les pièces pour ce modèle **AVANT** d'assembler ce produit. S'il vous manque des pièces, communiquez avec notre service à la clientèle.

Outils nécessaires:
Tournevis

Este modelo podría no incluir algunas de las características que se indican a continuación. **Verifique** que tiene todas las piezas de este modelo **ANTES** de armar su producto. Si falta alguna pieza, llame al Departamento de Servicio al Cliente.

Herramienta necesaria:
Destornillador

ALL MODELS • TOUS MODÈLES • TODOS MODELOS

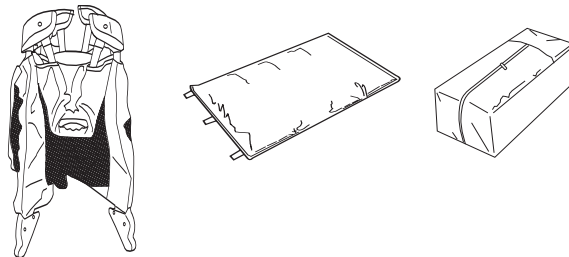

FEATURES ON CERTAIN MODELS • DISPOSITIFS SUR CERTAINS MODÈLES • CARACTERÍSTICAS EN CIERTOS MODELOS

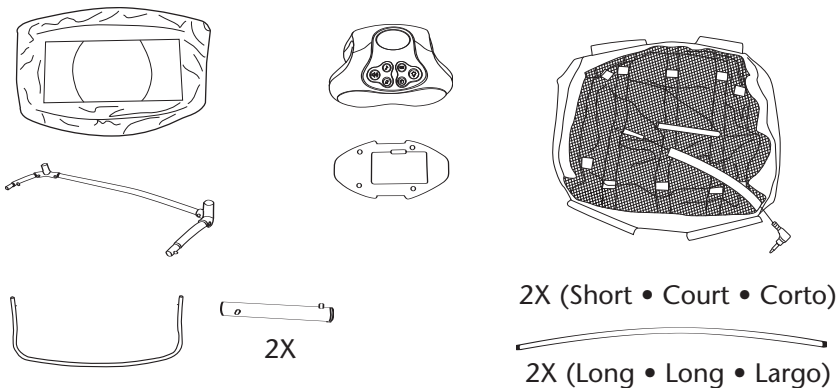

**FEATURES ON CERTAIN MODELS • DISPOSITIFS SUR CERTAINS
MODÈLES • CARACTERÍSTICAS EN CIERTOS MODELOS**



3X

Styles may vary

Modèles peuvent varier

Los estilos pueden variar

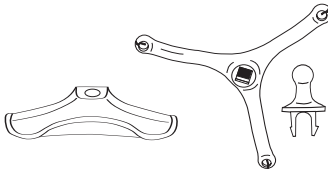

Setup • Assembler • Installer

1

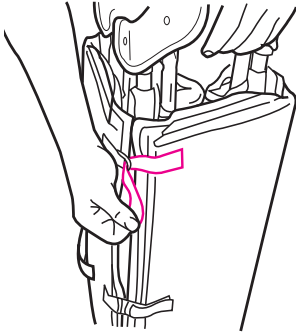

2

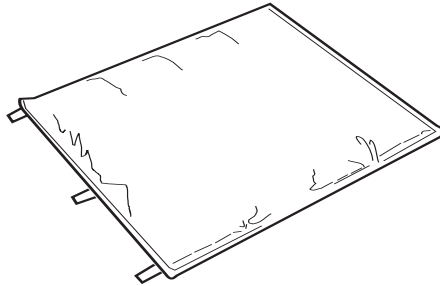
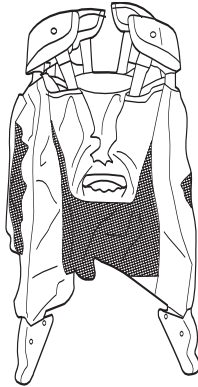

3

DO NOT push center down yet.

NE PAS abaisser le centre maintenant

NO empuje todavía el centro hacia abajo todavía.

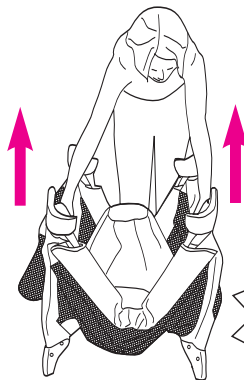

SNAP!
ENCLENCHEZ!
¡CHASQUIDO!

4

SNAP!
ENCLENCHEZ!
¡CHASQUIDO!

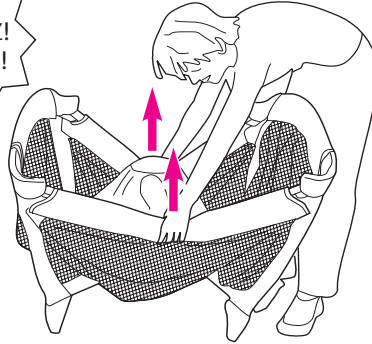

- **When setting up, lock rails BEFORE lowering center.** Be sure top rails have become rigid. If not, pull up again until they are rigid. If top rails do not latch, lift the center of the floor higher.
- **Pour monter, verrouillez les tiges AVANT d'abaisser le centre.** Soyez certain que les tiges supérieures sont rigides. Si non, tirez vers le haut de nouveau jusqu'à ce qu'elles deviennent rigides. Si les tiges supérieures ne s'enclenchent pas, soulevez plus haut le moyeu du centre.
- **Cuando instale, estire y enganche los costados ANTES de bajar el centro.** Asegúrese que los laterales superiores hayan quedado rígidos. Si no es así, estírelos nuevamente hasta que estén bien rígidos. Si los laterales superiores no han enganchado, levante el centro del corralito.

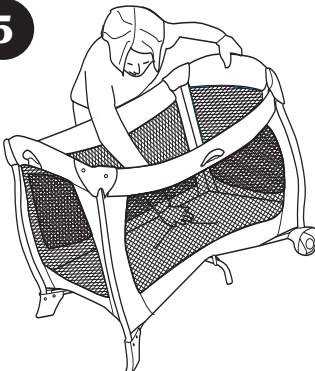
5

Hold one end of the unit up and push the center of the floor down.

En tenant et en soulevant du plancher une extrémité de l'unité, poussez le moyeu du centre vers le bas jusqu'à ce qu'il se verrouille.

Mantenga la unidad levantada de un extremo y empuje el centro del piso hacia abajo.

6

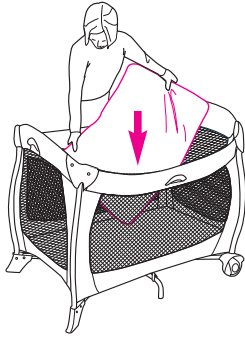

Always use mattress/pad soft side up.

Utilisez toujours le matelas avec le côté doux vers le haut.

Use siempre el lado más suave del colchón hacia arriba.

7

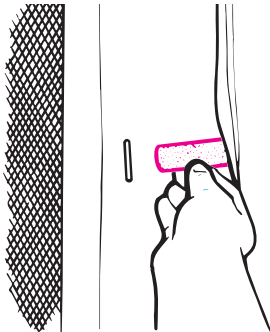

Put two hook and loop tabs under mattress/pad through button holes and fasten securely on bottom of unit.

Placez deux attaches de bande crochet-boucle sous le matelas à travers les trous du bouton et attachez solidement sur le fond de l'unité.

Pase las dos lengüetas de ganchos/nudo debajo del colchón por los ojales y sujételas en la parte inferior de la unidad.

To Fold • Pour plier • Para plegar

8

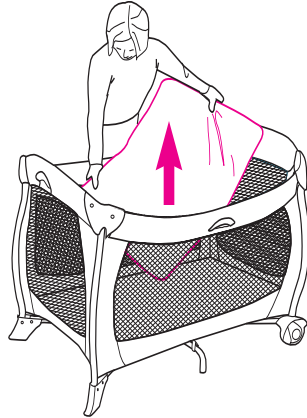

Release two hook and loop straps.

Libérer les deux courroies de crochet-boucle.

Libere las cintas de ganchos/nudo.

9

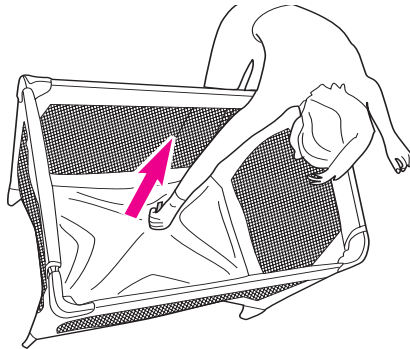

DO NOT unlock top rails yet.

NE PAS déverrouillez les tiges supérieures maintenant.

NO destrabe todavía los rieles superiores.

10

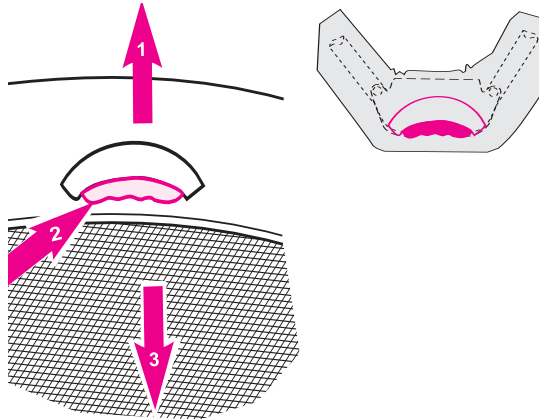

Center of floor must be up.

1. Lift up slightly on the top rail.
2. Squeeze the handle located on the side of the top rail to release the two tubes.
3. Push down.

- If top rails do not unlatch, **DO NOT FORCE**. Lift the center of the floor higher.
- **Both** tubes must be released for the top rail to fold.

Le moyeu du centre doit être élever.

1. Soulevez légèrement la tige supérieure.
2. Compression la poignée localisé sur le côté de la traverse supérieure pour dégager les deux tubes.
3. Poussez vers le bas.

- Si les tiges supérieures ne se déclenchent pas, **NE PAS FORCER**. Soulevez le moyeu du centre plus haut.
- **Les deux** tubes doivent être déclenchés pour pouvoir replier la tige supérieure.

El centro del fondo debe estar arriba.

1. Levante suavemente el lateral.
2. Apretón la manija en el lado de la baranda superior para soltar los dos tubos.
3. Empuje hacia abajo.

- Si los laterales no se pliegan, **NO LA FUERCE**. Levante el centro de el piso hacia arriba.
- **Ambos** tubos deben ser soltados para que el lateral pueda plegarse.

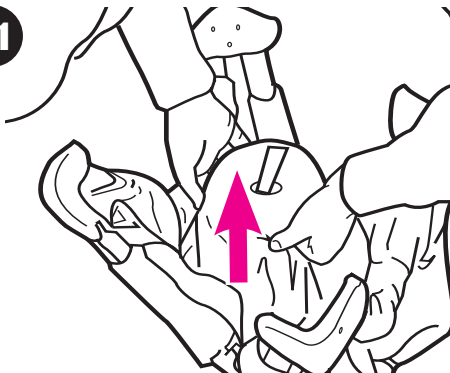
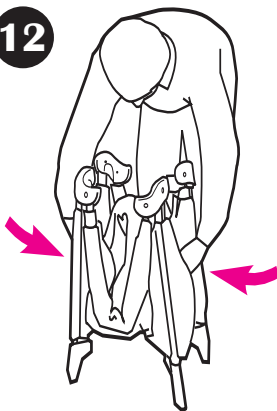
11**12**

Do not force. If unit will not fold, look for a partially latched top rail. Squeeze the latch button to release the rail.

Ne pas forcer. Si l'unité ne se replie pas, il peut y avoir une tige qui est encore enclenchée. Comprimez le loquet pour libérer la tige.

No la fuerce. Si el corralito no se pliega totalmente, fíjese si los laterales están parcialmente doblados. Apriete el botón y pliegue el lateral.

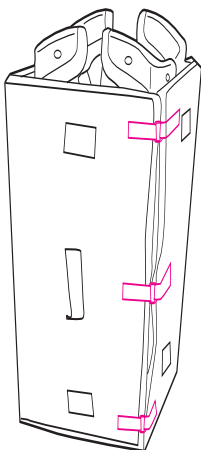
13

To Cover • Pour recouvrir
• Para cubrir

14



15



Cover unit with handle out.
Zip together.

Couvrez l'unité avec la
poignée à l'extérieur.
Fermez la fermeture éclair.

Cubra la unidad con la
manija hacia fuera. Cerrar
con el cierre.

Accessories (On certain models)

- Des accessoires (Sur certains modèles)
- Accesorios (En ciertos modelos)

Diaper Stacker • Empileuse pour couches • Apilador de pañales

▲WARNING

- Always keep objects out of child's reach.
- Remove when child is able to pull himself up in the playard.
- NEVER use on inside of unit. Child may use as a step to climb out of unit or reach items in bag.

▲MISE EN GARDE

- Garder les objets hors de la portée de l'enfant.
- Enlevez lorsque quand l'enfant peut se mettre debout dans le parc.
- NE JAMAIS utiliser à l'intérieur de d'unité. L'enfant pourrait l'utiliser comme marchepied et sortir de l'unité ou pour atteindre des articles dans le sac.

▲ADVERTENCIA

- Siempre mantenga los objetos fuera del alcance del niño.
- Sáquela cuando el niño pueda pararse solo en el corralito.
- NUNCA lo use en el interior de la unidad. El niño podría usarlo como escalera para salir de la unidad o llegar a los artículos de la bolsa.



16

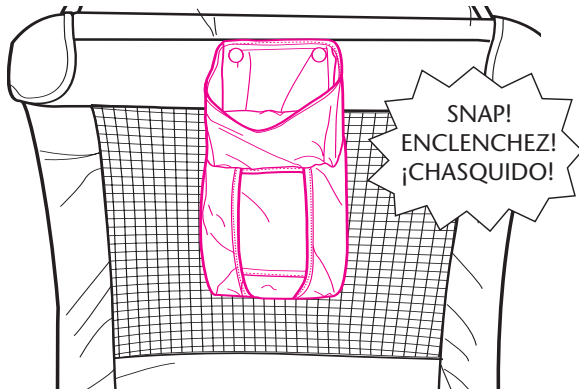

⚠️ WARNING

- **SUFFOCATION HAZARD:** Infants can suffocate
 - In gaps between an extra pad and side of bassinet
 - On soft bedding.NEVER add a mattress, pillow, comforter or padding. Use **ONLY** mattress/pad provided by Graco.
- **FALL HAZARD:** To help prevent falls, do not use this product when the infant begins to push up on hands and knees or weighs over 15 lbs (6.8 kg), whichever comes first.
- Use bassinet with only one child at a time.
- Never place a child under the bassinet.
- The bassinet must be fully assembled and installed, including four metal tubes, clips, and mattress/pad, before using.
Do not modify bassinet or add any attachments that are not listed in the owner's manual.
- **DO NOT** store the bassinet in the playard while in use.
- To help prevent heat build-up inside the playard and to avoid overheating your child, when using the bassinet **DO NOT** use an outdoor canopy.
- To reduce the risk of SIDS, pediatricians recommend healthy infants be placed on their backs to sleep, unless otherwise advised by your physician.

▲ MISE EN GARDE

- **DANGER DE SUFFOCATION:** Les bébés peuvent suffoquer
 - Dans les espaces entre un matelas de surplus et le côté du produit
 - Sur une douillette molle.NE JAMAIS ajouter un matelas, oreiller, édredon ou du rembourrage. Utilisez SEULEMENT un matelas fourni par Graco.
- **DANGER DE CHUTE:** Pour prévenir la chute, ne pas utiliser ce produit lorsque le bébé commence à se pousser sur ses mains et genoux ou pèse plus de 15 livres (6,8 kg), peu importe quel arrive en premier.
- Ne s'utilise qu'avec un enfant à la fois.
- Ne jamais placer un enfant sous la couchette.
- La couchette doit être complètement assemblée et installée avant de l'utiliser, incluant les quatre tubes de métal, les pinces, et le matelas. Ne pas modifier le parc ou ajouter d'accessoires qui ne sont pas indiqués dans le manuel d'utilisateur.
- NE JAMAIS ranger la couchette dans le parc.
- Pour empêcher une intensification de la chaleur à l'intérieur du parc portatif et éviter de surchauffer votre enfant, quand vous utiliser la couchette, n'utilisez pas le baldaquin d'extérieur.
- Pour réduire le risque du syndrome de la mort subite du nourrisson en couchant, les pédiatres recommandent que les enfants en bonne santé soient placés sur leur dos pour dormir, sauf avis contraire du médecin.

⚠️ ADVERTENCIA

- PELIGRO DE ASFIXIA: Los bebés pueden asfixiarse
 - En los espacios entre un colchón adicional y el lado del producto
 - En ropa de cama blanda.NUNCA agregue un colchón, almohada, edredón o almohadillas. Use SOLAMENTE el colchón proporcionado por Graco.
- PELIGRO DE CAÍDAS: Pare ayudar a prevenir caídas, no use este producto cuando el niño comienza a levantarse en sus manos y rodillas o pese más de 15 libras (6,8 kg), el que ocurra primero.
- Use el moisés con un niño solamente.
- Nunca coloque a un niño debajo del moisés.
- El moisés debe estar completamente montado e instalado, incluidos los cuatro tubos metálicos, los ganchos y el colchón, antes de usarlo. No modifique el moisés ni añada ningún accesorio que no se indique en el manual del propietario.
- NO almacene el moisés en el corralito mientras el mismo se esté usando.
- Para ayudar a evitar la acumulación de calor dentro del corralito y para evitar el recalentamiento de su niño, al usar el moisés, NO USE una capota exterior.
- Para reducir el riesgo del SIDS, los pediatras recomiendan que los bebés con buena salud sean puestos a dormir sobre la espalda, a menos que su médico le indique lo contrario.

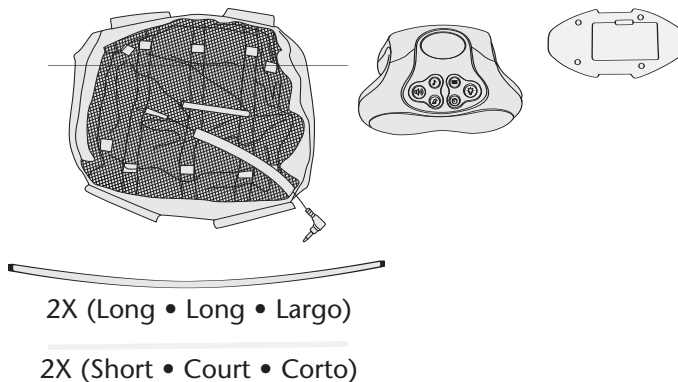

17

Vibrator strap and cord tunnel.

Courroie du vibreur et tunnel du cordon.

Correa del vibrador y túnel para cables.

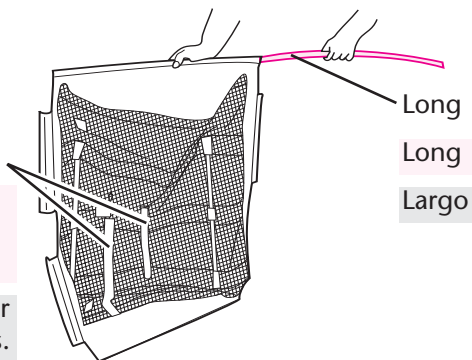

Label

Étiquette

Etiqueta

You will need to remove the mattress/pad from the bottom of the playard to use inside your bassinet.

CHECK: Two tubes **MUST** be installed in bottom of bassinet before placing mattress/pad in bassinet.

Vous devrez enlever le matelas/coussin du fond du parc portatif pour l'utiliser dans votre berceau.

VÉRIFIER: Deux tubes **DOIVENT** être installés au bas de la couchette avant de placer le matelas et le coussin dans la couchette.

Necesitará sacar el colchón / almohadilla del fondo del corralito para usarlo adentro del moisés.

VERIFIQUE: dos tubos **DEBEN** estar instalados en el fondo de la cuna antes de colocar el colchón/almohadilla en la cuna.

18

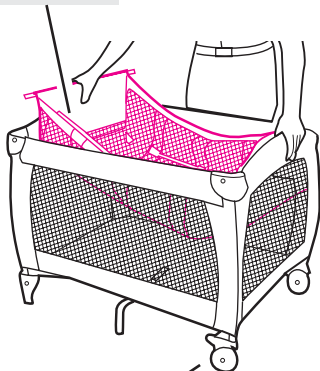

Wheels

Roulettes

Ruedas

19

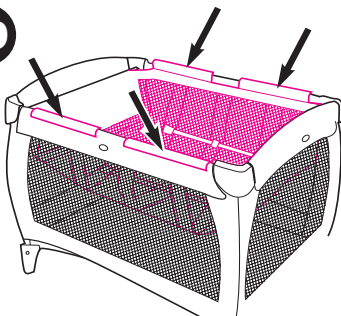



Open the battery compartment lid by inserting a coin (penny, nickel or dime) into the coin slot. Insert one "D-LR20" cell battery (not included).

Replace lid.

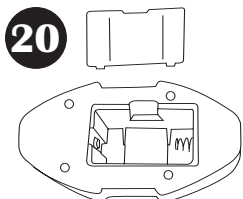

Ouvrez le couvercle du compartiment à pile en insérant une pièce de monnaie (un sous, cinq cents ou dix cents) dans la fente pour pièce de monnaie. Insérez une pile "D-LR20" (non incluse).

Remplacez le couvercle.

Abra la tapa del compartimento de las pilas insertando una moneda (de uno, cinco o diez centavos) en la ranura para monedas. Inserte una pila "D-LR20" (no incluida).

Cierre la tapa.

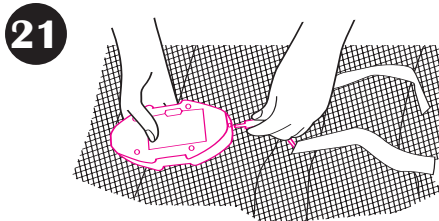

Cord in bottom of bassinet.

Cordon dans le fond de la couchette.

El cable está en el fondo del moisés.

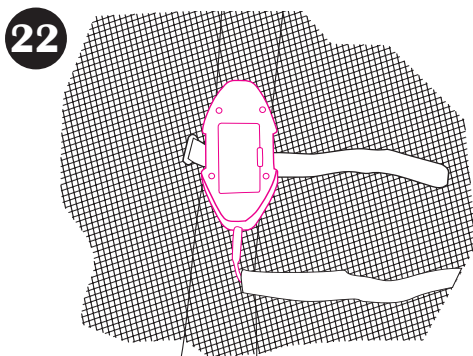

23

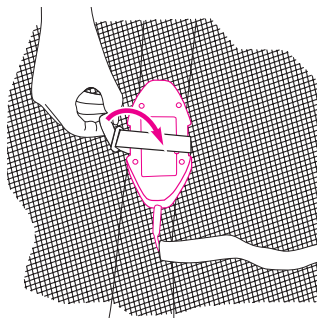

Vibrator must be fastened tight and centered on the webbing strap to work properly.

Le vibreur doit être bien attaché et doit être centré sur la sangle pour fonctionner correctement.

El vibrador debe estar bien sujeto y centrado en la correa de red para que funcione correctamente.



24

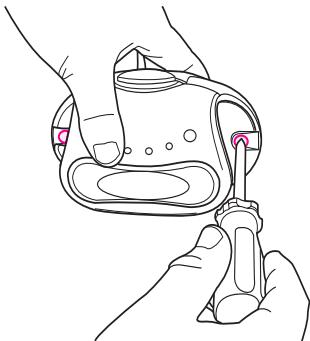

Remove 2 screws from back of electronics module.

Enlever les deux vis à l'endos du module électronique.

Saque los 2 tornillos de la parte de atrás del módulo electrónico.

25



Remove battery door and insert 3 "AA-LR6" batteries. Replace door and screws.

Enlever la porte de la pile et insérer 3 piles "AA-LR6". Replacer la porte et les vis.

Saque la puerta para las pilas e inserte 3 pilas tamaño "AA-LR6". Vuelva a poner la puerta y los tornillos.

26

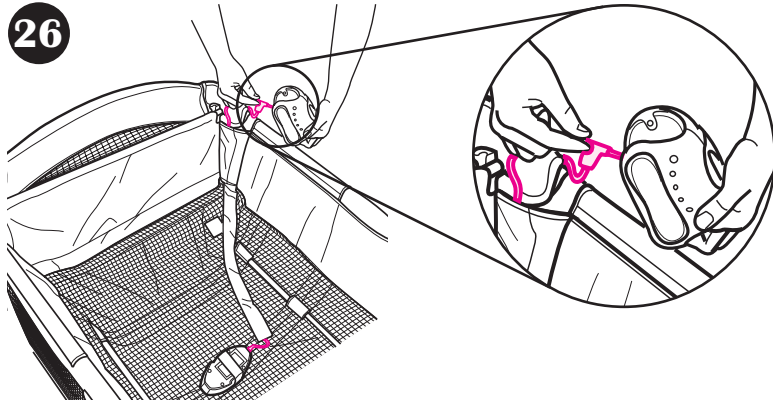

27

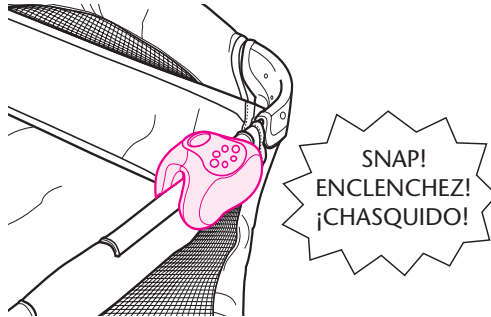

28

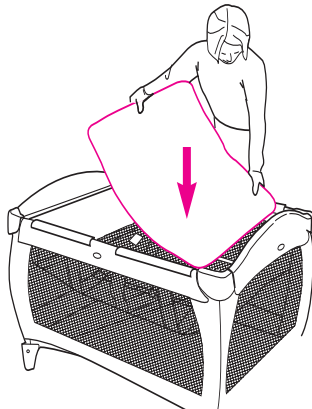

For Safe Battery Use

- **Pour un usage sécuritaire des piles**
- **Para el uso seguro de las pilas**

Keep the batteries out of children's reach.

Any battery may leak battery acid if mixed with a different battery type, if inserted incorrectly (put in backwards) or if all batteries are not replaced or recharged at the same time. Do not mix old and new batteries. Do not mix alkaline, standard (carbon-zinc) or rechargeable (nickel-cadmium) batteries.

Any battery may leak battery acid or explode if disposed of in fire or an attempt is made to charge a battery not intended to be recharged. Never recharge a cell of one type in a recharger made for a cell of another type.

Discard leaky batteries immediately. Leaky batteries can cause skin burns or other personal injury. When discarding batteries, be sure to dispose of them in the proper manner, according to your state and local regulations.

Always remove batteries if the product is not going to be used for a month or more. Batteries left in the unit may leak and cause damage.

Recommended type batteries—alkaline disposables. NEVER mix battery types. Change batteries when product ceases to operate satisfactorily.

TROUBLESHOOTING: If your device is not functioning properly, check for the following problems:

1. No batteries in electronics module.
2. Batteries dead.
3. Batteries in backwards—check “+” and “-”.
4. Corrosion on battery terminals. Rotate batteries in place against terminals, or clean with sandpaper or steel wool if corrosion is severe.
5. Batteries too weak.

If you still have problems, call our toll-free number, USA 1-800-345-4109 (Canada 1-800-667-8184).

This device complies with part 15 of the FCC Rules. Operation is subject to the following two conditions: (1) This device may not cause harmful interference, and (2) this device must accept any interference received, including interference that may cause undesired operation.

Gardez les piles hors de la portée des enfants.

Une pile peut avoir une fuite d'électrolyte si mélangée avec un type de pile différent, si elle est insérée incorrectement (insérée du mauvais côté) ou si toutes les piles ne sont pas remplacées ou rechargées en même temps. Ne pas mélanger les piles usées et neuves. Ne pas mélanger les piles alcalines, standard (carbone-zinc) ou rechargeables (nickel-cadmium).

Une pile peut avoir une fuite d'électrolyte ou exploser si elle est jetée dans le feu ou si vous tentez de recharger une pile qui n'est pas conçue à cet effet. Ne rechargez jamais une pile d'un type dans un chargeur fait pour une pile d'un autre type.

Jetez immédiatement les piles qui fuient. Les piles qui fuient peuvent causer des brûlures de la peau ou d'autres blessures. Lorsque vous jetez des piles, faites-le de manière adéquate, selon les règlements locaux et provinciaux.

Toujours enlever les piles lorsque le produit ne sera pas utilisé pour un mois ou plus. Les piles laissées dans l'unité peuvent avoir une fuite et causer des dégâts.

Les piles recommandées sont de type alcalines jetables. Ne pas mélanger plusieurs types de piles. Changez les piles quand le produit cesse de fonctionner de façon satisfaisante.

LOCALISER LA PANNE: Si votre mécanisme ne fonctionne pas correctement, vérifiez pour les problèmes suivants:

1. Aucune piles dans le module électronique.
2. Piles usée.
3. Piles installée incorrectement—vérifiez le "+" et le "-".
4. Corrosion sur les bornes de la pile. Tournez les piles contre les bornes ou nettoyez avec du papier de verre ou de la laine d'acier si la corrosion est sévère.
5. Piles trop faible.

Si vous avez encore des problèmes, appelez notre numéro sans frais aux États-Unis 1-800-345-4109 (Canada 1-800-667-8184).

Cet appareil se conforme à la partie 15 des Règles de FCC. L'opération est sujette au deux conditions suivantes: (1) Cet appareil ne peut pas causer d'interférence nuisible, et (2) cet appareil doit accepter toute interférence reçue, y compris l'interférence qui peut causer une opération non désirée.

Mantenga las pilas fuera del alcance de los niños.

Cualquier pila puede sufrir una fuga de electrolito si se combina con otro tipo de pila, si se coloca incorrectamente (al revés) o si todas las pilas no se remplazan o recargan al mismo tiempo. No mezcle pilas viejas con nuevas. No mezcle pilas alcalinas, estándar (carbono-cinc) o recargables (níquel-cadmio).

Cualquier pila puede sufrir una fuga de electrolito o explotar si se echa en un fuego o si se intenta cargar una pila que no sea recargable. Nunca recargue una pila en una clase de cargador diseñado para otro tipo de pila.

Deseche inmediatamente pilas con fugas. Pilas con fugas pueden causar quemaduras en la piel u otras lesiones personales. Al desechar pilas, asegúrese de deshacerse de ellas de manera apropiada, de acuerdo con las regulaciones locales y estatales.

Quite siempre las pilas si el producto no se va a utilizar durante un mes o más. Las pilas que se dejen en la unidad pueden causar una fuga o daño.

Tipo de pilas recomendado: alcalinas desechables. NUNCA mezcle diferentes tipos de pilas. Cambie las pilas cuando el producto deje de operar de manera correcta.

PROBLEMAS Y SOLUCIONES: Si el dispositivo no funciona correctamente, investigue estos posibles problemas:

1. El módulo electrónico no tiene pilas.
2. La pila está agotada.
3. La pila está instalada al revés (examine los terminales "+" y "-").
4. Vea si hay corrosión en los terminales de la pila. Haga girar la pila colocada sobre los terminales, o, si hay mucha corrosión, limpie los terminales con papel de lija o viruta de acero.
5. La pila no tiene carga suficiente.

Si sigue teniendo problemas, llame a nuestro teléfono gratuito: en los Estados Unidos, 1-800-345-4109 (Canada 1-800-667-8184).

Este dispositivo cumple con la sección 15 de las Reglas de la FCC. Su operación queda sujeta a las dos condiciones siguientes: (1) Este dispositivo no podrá causar interferencia dañina, y (2) este dispositivo debe aceptar cualquier interferencia recibida, incluida la interferencia que puede causar una operación no deseada.

Using Electronics Module

- Usage du module électronique
- Cómo usar el módulo electrónico

The vibration unit may ONLY be used with the bassinets.

▲WARNING

You must remove the module from the unit when your child can pull up to a standing position.

L'unité de vibration peut être utilisé SEULEMENT avec la couchette.

▲MISE EN GARDE

Vous devez enlever le module électronique de l'unité quand votre enfant peut se mettre debout.

La unidad de vibración SOLAMENTE puede usarse con el moisés.

▲ADVERTENCIA

Debe quitar el módulo electrónico cuando su niño pueda ponerse de pie.

29

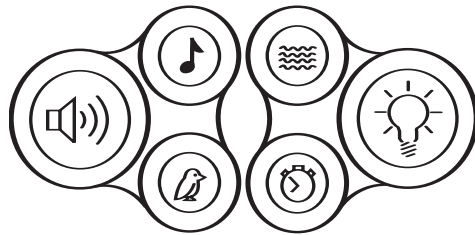
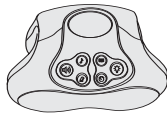

TO TURN OFF ANY FUNCTION— Press and hold the button for 2 seconds.

POUR PLACER LES FONCTIONS HORS TENSION— presser le bouton pendant 2 secondes.

PARA APAGAR CUALQUIER FUNCIÓN— Oprima y mantenga apretado el botón durante 2 segundos.

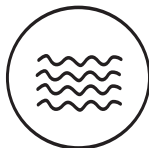

VIBRATION— Press once for high, twice for low, three times to turn off. Automatically shuts off in 25 minutes.

VIBRATION— Poussez une fois pour forte, deux fois pour bas, trois fois pour l'éteindre. S'arrête automatiquement après 25 minutes.

VIBRACIÓN— Apriete una vez para alto, dos veces para bajo y tres veces para apagarla. Se apaga automáticamente en 25 minutos.



LIGHTS— Press once to turn top light **(A)** on, press twice to turn both lights on, press three times to turn bottom light **(B)** on, and four times to turn lights off.

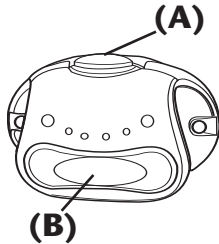

LUMIÈRES— Presser une fois pour allumer la lumière supérieure **(A)**, presser deux fois pour allumer les deux lumières, presser trois fois pour allumer la lumière inférieure **(B)** et quatre fois pour les éteindre.

LUCES— Oprima una vez para encender la luz de arriba **(A)**, dos veces para encender ambas luces, tres veces para encender la luz de abajo **(B)**, y cuatro veces para apagarlas.



MUSIC— Each press will start the next music function in sequence, after the 5th song is selected, the next press will turn music off.

MUSIQUE— Chaque pression du bouton démarrera la prochaine fonction musicale en séquence. Après que le cinquième chanson est été sélectionnée, la prochaine pression du bouton choisira la première chanson en séquence.

MÚSICA— Cada vez que oprima el botón activará la próxima secuencia de la función música, después de seleccionar el quinto canción, la próxima vez que oprima el botón seleccionará la primera canción de la secuencia.



VOLUME— With each press of the volume button, the volume will increase by one preset level. Once at the highest level, the next press will stop the music.

VOLUME - À chaque pression du bouton du volume, le volume augmentera d'un niveau pré-réglé. Une fois au niveau le plus fort, la prochaine pression du bouton arrêtera la musique.

VOLUMEN. Cada vez que oprime el botón del volumen, el nivel del volumen aumentará una cantidad prefijada. Una vez que llega al nivel más alto, la próxima vez que oprima el botón apagará la música.



NATURE SOUNDS— Each press will change to the next nature sound. After the 5th sound is selected, the next press will turn sound off.

SONS DE LA NATURE— Chaque pression du bouton choisira le prochain son en séquence. Après que le cinquième son est été sélectionné, la prochaine pression du bouton choisira le premier son.

SONIDOS DE LA NATURALEZA— Cada vez que oprime el botón pasará al sonido siguiente de la naturaleza. Después de seleccionar el quinto sonido, la próxima vez que oprima el botón activará el primer sonido.



TIMER— Press once to set timer to 5 minutes, Press twice for 10 minutes, Press 3 times for 15 minutes.

MINUTERIE— Presser une fois pour placer la minuterie à 5 minutes. Presser deux fois pour 10 minutes, presser trois fois pour 15 minutes.

RELOJ— Oprima el botón una vez para fijar el reloj en 5 minutos, dos veces para fijarlo en 10 minutos y tres veces para fijarlo en 15 minutos.

Changing Table • Table à langer • Mudador

⚠ WARNING

FALL HAZARD- To prevent death or serious injury,

- Always stay within arm's reach of your child when using the changing table. Never leave child unattended.
- The changing table is designed for use only with this Graco playard. Do not use on the floor, bed, counter or other surfaces. Before each use make sure the changing table is properly secured to the playard by pushing down firmly in the middle of the changing table.
- Do not use changing table as a sleeping or play area.
- Weight limit for the changing table is 25 lbs (11 kg). Do not use the changing table as extra storage. Always remove the changing table when your child is in the playard.
- Do not use changing table if it is damaged or broken.
- Strangulation Hazard: Child can lift changing table and get neck trapped between changing table and playard frame. Always remove the changing table when your child is in the playard.

⚠ MISE EN GARDE

RISQUE DE CHUTE - Afin de prévenir les blessures sérieuses ou mortelles

- Toujours rester à proximité de votre enfant lorsque vous utilisez la table à langer. Ne jamais laisser votre enfant sans surveillance.
- La table à langer est conçue pour usage avec ce parc seulement. Ne pas utiliser par terre, sur un lit, un comptoir, ou autres surfaces. Avant chaque usage, assurez-vous que la table à langer est fixée de façon solide au parc en abaissant fermement dans le milieu de la table à langer.
- Ne pas utiliser la table à langer pour dormir ou pour jouer.
- La limite de poids pour la table à langer est de 25 livres (11 kg). Ne pas utiliser la table à langer comme espace de rangement supplémentaire. Toujours enlever la table à langer lorsque votre enfant est dans le parc.
- Ne pas utiliser cette table à langer si elle est endommagée ou brisée.
- Risque de strangulation : L'enfant peut soulever la table à langer et son cou risque de se coincer entre la table à langer et le cadre du parc. Toujours enlever la table à langer lorsque votre enfant est dans le parc.

⚠️ ADVERTENCIA

PELIGRO DE CAÍDA - Para prevenir una lesión seria o la muerte,

- Siempre permanezca cerca del alcance de su bebé cuando esté usando el mudador. Jamas deje a su hijo solo.
- El mudador ha sido diseñado para usarlo con solamente esta el corralito Graco. No usarlo en el piso, la cama, el tablero o otro superficie. Antes de cada uso, asegúrese que el mudador esté bien firme sobre el corralito, empujando hacia abajo desde el centro del mudador.
- No use el mudador como colchón para jugar o para hacer dormir a su bebé.
- El peso máximo para el mudador es de 25 libras (11 kg). No use el mudador como un espacio más para almacenar cosas. Siempre retire el mudador cuando su bebé permanezca en el corralito.
- No use la mesa para cambiar al bebé si está dañada o rota.
- Peligro de estrangulamiento: El niño puede levantar la mesa para cambiar al bebé y el cuello puede quedar apretado entre la mesa y el armazón del corralito. Siempre retire el mudador cuando su bebé permanezca en el corralito.

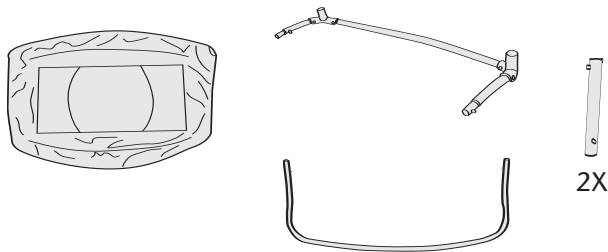

30

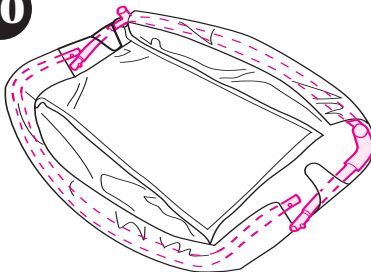

31

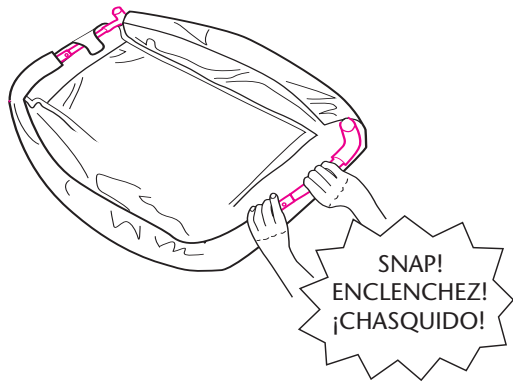

32

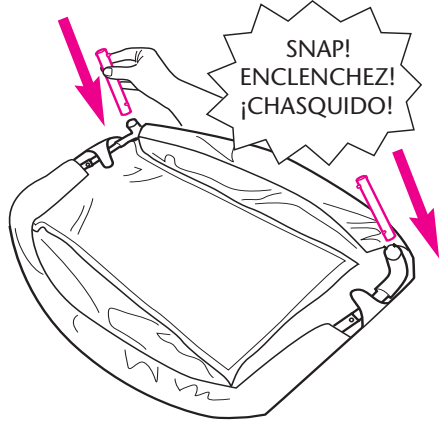

33

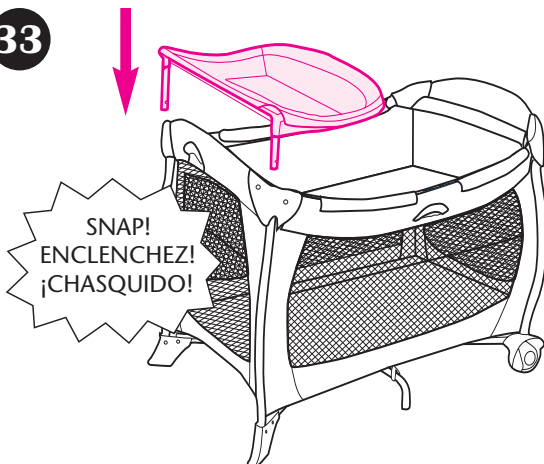

34

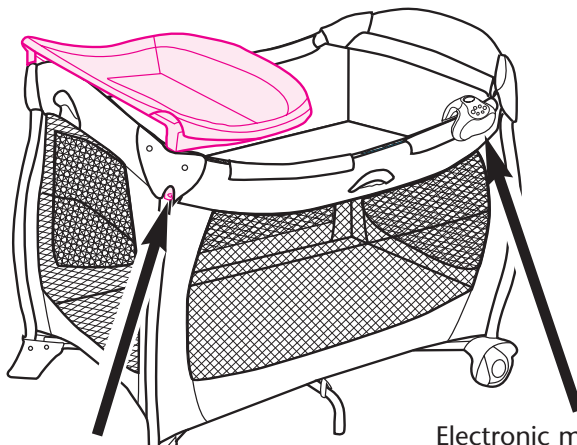

To remove, push button while pulling up on corner of changing table. Repeat for other side.

Pour retirer, pousser sur le bouton tout en tirant le coin de la table à langer vers le haut. Répéter l'opération de l'autre côté.

Para sacarla, empuje el botón mientras tira hacia arriba de una esquina de la mesa para cambiar al bebé. Repita el procedimiento del otro lado.

Electronic module must be on opposite end from changing table.

Le module électronique doit se trouver du côté opposé de la table à langer.

El módulo electrónico debe estar en el lado opuesto de la mesa para cambiar al bebé.

Mobile • Mobile • Móvil



3X

Styles may vary

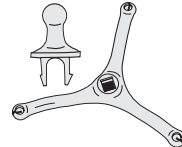
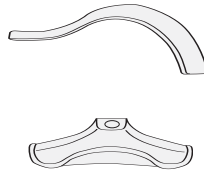

Modèles peuvent varier

Los estilos pueden variar

⚠ WARNING

- Possible entanglement injury. Keep out of baby's reach. Remove mobile from crib or playpen when baby begins to push up on hands and knees. Recommended use from birth to 5 months.
- This mobile is intended for visual stimulation and is not intended to be grasped by the child.
- Always attach all provided fasteners (strings, straps, clamps, etc.) tightly to the playard according to the instructions. Check frequently.
- Do not add additional strings or straps to attach to any other crib or playpen.

⚠ MISE EN GARDE

- Danger possible de blessure par emmêlement. Tenir hors de la portée de bébé. Enlevez le mobile du berceau ou du parc quand bébé commence à se soulever sur ses mains et ses genoux. Recommandé de la naissance à 5 mois.
- Cette mobile est conçue pour une stimulation visuelle et n'est pas faite pour être saisie par l'enfant.
- Attachez toujours solidement toutes les attaches fournies (ficelles, courroies, pinces, etc.) au parc d'après les directives. Inspectez fréquemment.
- N'ajoutez pas de ficelles additionnelles ou de courroies pour attacher à un berceau ou un parc.

⚠️ ADVERTENCIA

- Posibilidad de lesiones debido a enredos. Manténgase fuera del alcance del bebé. Quite el móvil del cuna o corralito cuando el bebé empiece a apoyarse en sus manos y rodillas. Se recomienda el uso desde el nacimiento hasta los 5 meses.
- Esta móvil sirve para la estimulación visual y no debe ser agarrada por el niño.
- Siempre conecte todos los cierres incluidos (cordones, correas, pinzas, etc.) al corralito según las instrucciones. Verifíquelos con frecuencia.
- No añada cordones ni correas adicionales para colocar cualquier otra cuna o corralito.

35

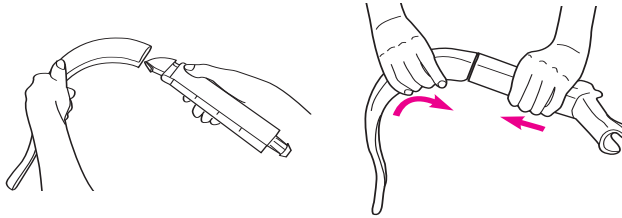

36

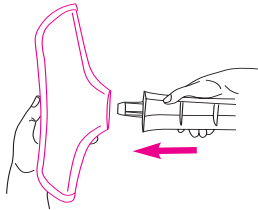

37

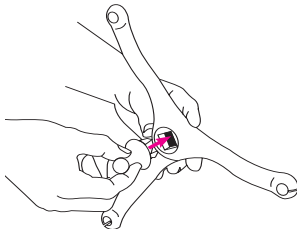

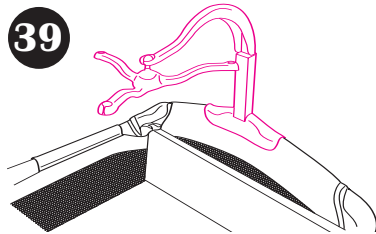
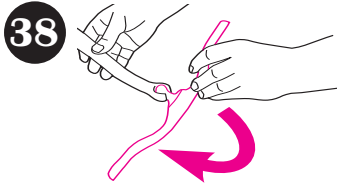

Place the mobile only on the end of the unit, as shown.

Placez seulement le mobile sur l'extrémité de la base, tel qu'illustré.

Coloque solamente el móvil en el extremo de la unidad, como se indica.

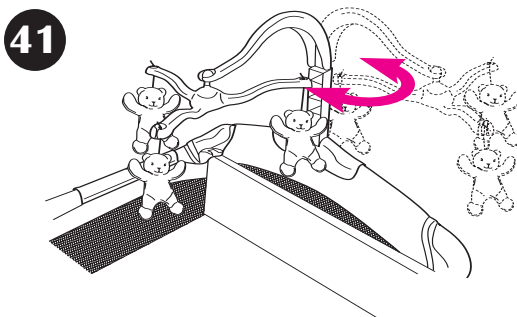
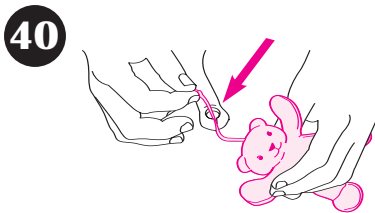

Care and Maintenance

FROM TIME TO TIME CHECK YOUR PLAYARD for worn parts, torn material or stitching. Replace or repair the parts as needed. Use only Graco® replacement parts.

IF PLAYARD IS USED AT THE BEACH, you **MUST** clean sand off your playard, including the feet, before packing it into cover. Sand in top rail lock may damage it.

TO CLEAN PLAYARD, use only household soap or detergent and warm water.

TO WASH CARRY BAG, machine wash in cold water on delicate cycle and drip-dry. **NO BLEACH.**

TO WASH BASSINET: Remove electronics module and vibration unit. **NEVER** remove cord from bassinet. Hand wash with warm water and household soap. Drip dry.

Soins et entretien

INSPECTEZ RÉGULIÈREMENT VOTRE PARC pour vérifier toutes déchirures, pièces endommagées ou raccords mal ajustés. Remplacez ou réparez les pièces au besoin. Utilisez seulement les pièces de remplacement Graco®.

SI VOUS UTILISEZ LE PARC À LA PLAGES, vous **DEVEZ** enlever le sable de votre parc ainsi que les pieds avant de le ranger dans sa housse. Le sable qui se trouve dans les loquets des tiges du haut peut l'endommager.

POUR NETTOYER VOTRE PARC, utilisez du savon de ménage ou un détergent doux et de l'eau tiède.

POUR LAVER LE SAC DE VOYAGE, lavez à machine à l'eau froide au cycle doux et suspendre pour sécher. **PAS D'EAU DE JAVEL.**

NETTOYAGE DE LA COUCHETTE: Enlever le module électronique ainsi que l'unité de vibration. Ne **JAMAIS** enlever le cordon de la couchette. Lavez à la main en eau tiède et un savon de ménage. Suspendre pour sécher.

Cuidado y mantenimiento

DE VEZ EN CUANDO REVISE SU EL CORRALITO por si existieran partes gastadas, material roto o descosido. Reemplace o repare las partes que lo necesiten. Use sólo repuestos Graco®.

SI SU EL CORRALITO ES USADA EN LA PLAYA, debe limpiarla y sacarle muy bien la arena, incluyendo las patas, antes de meterla en el bolso cobertor. La arena en el seguro para plegar los costados puede dañarlo.

PARA LIMPIAR EL CORRALITO, use sólo un jabón de uso doméstico o detergente suave y agua tibia.

PARA LAVAR EL BOLSO PARA TRANSPORTAR, puede ponerla en la lavadora con agua fria, en ciclo ropa delicada y colgar para secar. NO USE CLORO

PARA LAVAR EL MOISÉS: Saque el módulo electrónico y la unidad de vibración. NUNCA saque el cordón del moisés. Lávelo a mano con agua tibia y jabón doméstico. Déjelos secar al aire.

Replacement Parts • Warranty Information (USA)
Pièces de rechange • Renseignements sur la garantie (au Canada)
Información sobre la garantía y las piezas de repuesto
(EE.UU.)

To purchase parts or accessories or for warranty information in the United States, please contact us at the following:

Para comprar piezas o accesorios o para obtener información sobre la garantía en los Estados Unidos, por favor comuníquese con nosotros en:

www.gracobaby.com

or/ó

1-800-345-4109

To purchase parts or accessories or for warranty information in Canada, contact Elfe at:

Pour commander des pièces ou obtenir des renseignements au sujet de la garantie au Canada, communiquez avec Elfe au:

1-800-667-8184

(Montréal : 514-344-3533 / Fax: 514-344-9296).

or/ou

www.elfe.net

Product Registration (USA)
Inscription de votre produit (au Canada)
Registro del producto (EE.UU.)

To register your Graco product from within the U.S.A. visit us online at www.gracobaby.com/productregistration. We currently do not accept product registrations from those living outside the United States of America.

Pour inscrire votre produit Graco aux États-Unis, visitez notre site Internet www.gracobaby.com/productregistration. Pour le moment nous n'acceptons pas d'inscriptions de produits des résidents hors des États-Unis.

Para registrar su producto Graco desde dentro de los EE.UU., visítenos en línea en www.gracobebe.com/productregistration. Actualmente no aceptamos registros de los productos de quienes viven fuera de los Estados Unidos de América.

**Remove and
IMMEDIATELY discard the
zip tie that holds the
electronic module in place
during shipping.**

**Retirer l'attache
qui maintient le module
électronique en place
pendant le transport et en
disposer IMMÉDIATEMENT.**

**Saque y deseche
INMEDIATAMENTE
el cordón que mantiene al
módulo electrónico en su
lugar durante el transporte.**

Free Manuals Download Website

<http://myh66.com>

<http://usermanuals.us>

<http://www.somanuals.com>

<http://www.4manuals.cc>

<http://www.manual-lib.com>

<http://www.404manual.com>

<http://www.luxmanual.com>

<http://aubethermostatmanual.com>

Golf course search by state

<http://golfingnear.com>

Email search by domain

<http://emailbydomain.com>

Auto manuals search

<http://auto.somanuals.com>

TV manuals search

<http://tv.somanuals.com>